

TYP AV PLAN		VÄGPLAN	
GRANSKNINGSSTATUS / SYFTE		UNDER ARBETE	
HANDLINGSTYP		SAMRÅDSHANDLING	
DATUM	2024-04-15	LEVERANS / ÄNDRINGS-PM	
OBJEKT	VÄG 1758, DELEN HOLMARED - TÖLLSJÖ		
DELOMRÅDE / BANDEL	1		
ANLÄGGNINGDEL	01		
OBJEKTNUMMER / KM	179443	KONSTRUKTIONSNUMMER	
BESTÄLLARE	TRAFIKVERKET	LEVERANTOR	SWECO
SKAPAD AV	R.ANTONSSON	UPPDRAGSNUMMER	30052857
GODKÄND AV	A.JOHANSSON	AVDELNING	22355
RITNINGSTYP	ILLUSTRATIONSKARTA		
TEKNIKOMRÅDE / INNEHÅLL	VÄGUTFORMNING OCH TRAFIK		
BESKRIVNING	STANDARDHÖJANDE ÅTGÄRDER VÄG 1758 KM 0/000 - 0/650		
SKALA	1:1000	FORMAT	A3FF
RITNINGSNUMMER	101T0501	FÖRVALTNINGSNUMMER	
BLAD		NÄSTA BLAD	BET

HÄNVISNING
 KOORDINATSYSTEM: SWEREF 99 13 30
 HÖJDSYSTEM: RH 2000

TECKENFÖRKLARING
 - - - - - FASTIGHETSGRÄNS
 — — — — — TRAKTGRÄNS
 - - - - - GRÄNS FÖR VÄGOMRÅDE

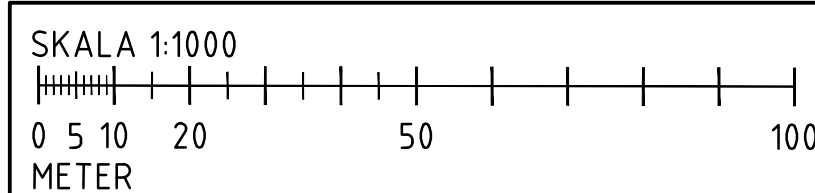

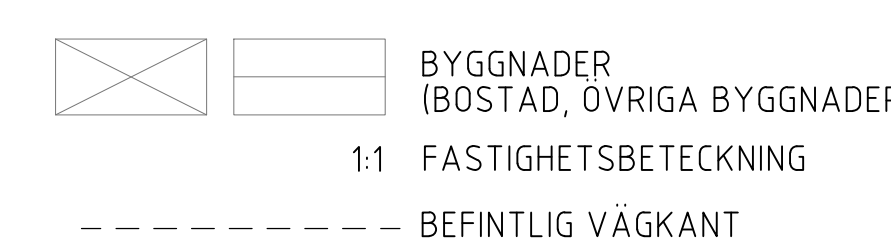
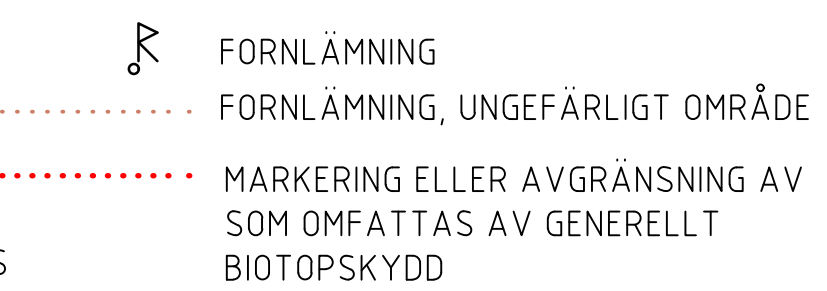
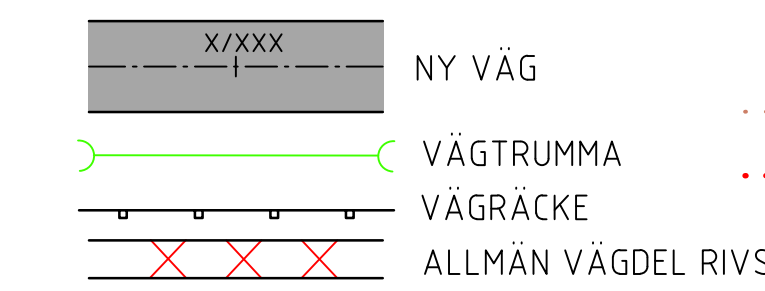
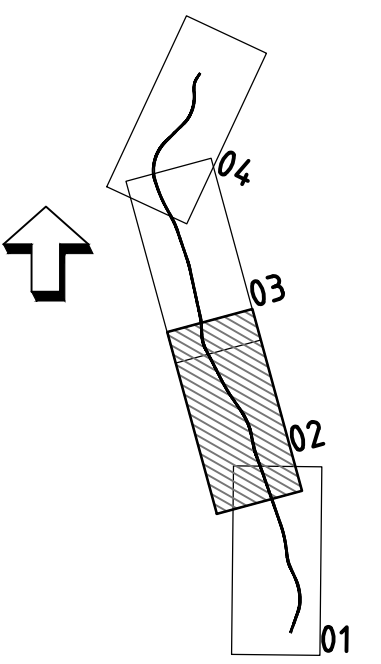
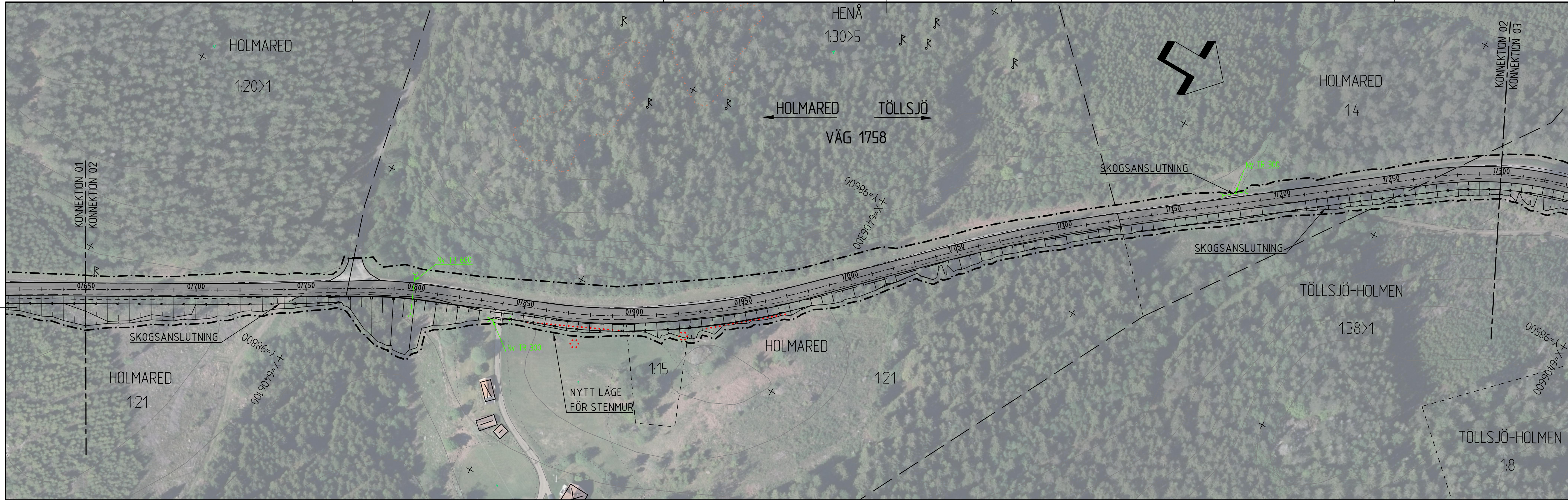

TYP AV PLAN **VÄGPLAN**
 GRANSKNINGSSTATUS / SYFTE **UNDER ARBETE**
 HANDLINGSTYP **SAMRÅDSHANDLING**
 DATUM 2024-04-15 LEVERANS / ÄNDRINGS-PM
 OBJEKT **VÄG 1758, DELEN HOLMARED - TÖLLSJÖ**

DELOMRÅDE / BANDEL 1
 ANLÄGGNINGDEL 01
 OBJEKTNUMMER / KM 179443
 BESTÄLLARE **TRAFIKVERKET** LEVERANTOR **SWECO**
 SKAPAD AV R.ANTONSSON UPPDRAGSNUMMER 30052857
 GODKÄND AV A.JOHANSSON AVDELNING 22355

RITNINGSTYP **ILLUSTRATIONSKARTA**
 TEKNIKOMRÅDE / INNEHÅLL **VÄGUTFORMNING OCH TRAFIK**
 BESKRIVNING **STANDARDHÖJANDE ÅTGÄRDER VÄG 1758 KM 0/650 - 1/300**

SKALA 1:1000
 RITNINGNUMMER 101T0502
 FORMAT A3FF
 FÖRVALTNINGSNUMMER
 BLAD NÄSTA BLAD BET

HÄNVISNING

KOORDINATSYSTEM: SWEREF 99 13 30
 HÖJDSYSTEM: RH 2000

TECKENFÖRKLARING

- FASTIGHETSGRÄNS
- TRAKTGRÄNS
- GRÄNS FÖR VÄGOMRÅDE

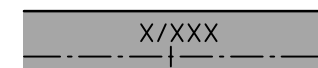

NY VÄG



VÄGTRUMMA

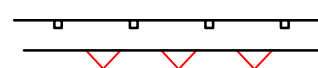

VÄGRÄCKE

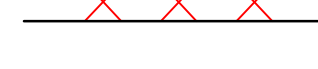

ALLMÄN VÄGDEL RIVS



FORNLÄMNING



FORNLÄMNING, UNGEFÄRLIGT OMRÅDE



MARKERING ELLER AVGRÄNSNING AV SOM OMFATTAS AV GENERELLT BIOTOPSKYDD



MARKERING ELLER AVGRÄNSNING AV STRANDSKYDD



BYGGNADER (BOSTAD, ÖVRIGA BYGGNADER)

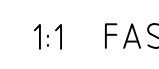

1:1 FASTIGHETSBECKENING

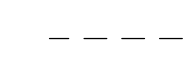

BEFINTLIG VÄGKANT

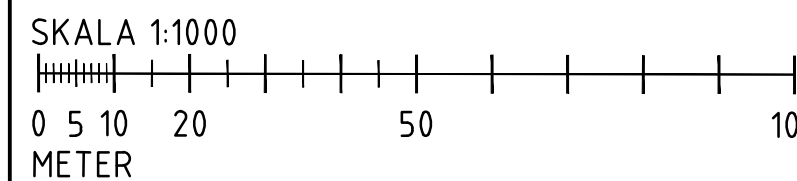

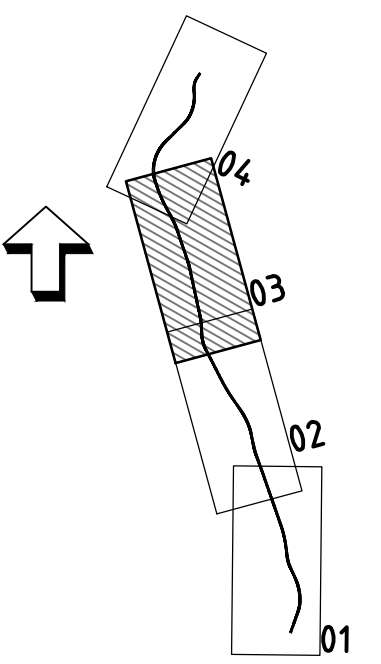
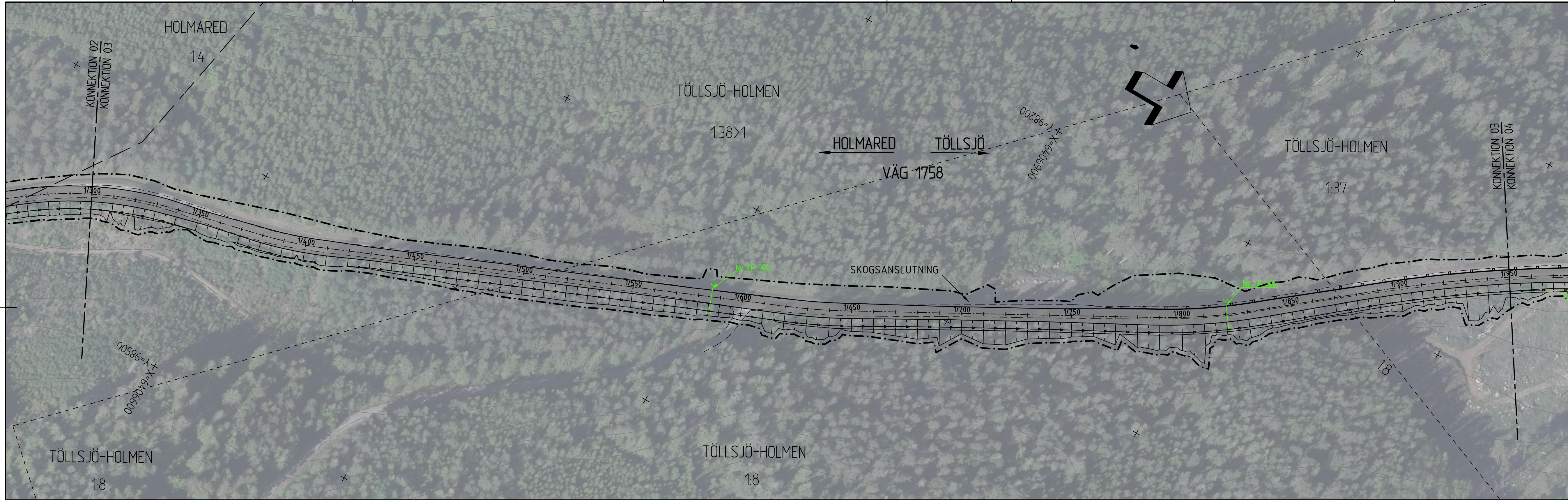

TYP AV PLAN **VÄGPLAN**

GRANSKNINGSSTATUS / SYFTE **UNDER ARBETE**

HANDLINGSTYP **SAMRÅDSHANDLING**

DATUM **2024-04-15** LEVERANS / ÄNDRINGS-PM

OBJEKT **VÄG 1758, DELEN HOLMARED - TÖLLSJÖ**

DELOMRÅDE / BANDEL **1**

ANLÄGGNINGDEL **01**

OBJEKTNUMMER / KM **179443** KONSTRUKTIONNUMMER

BESTÄLLARE **TRAFIKVERKET** LEVERANTÖR **SWECO**

SKAPAD AV **R.ANTONSSON** UPPDRAGSNUMMER **30052857**

GODKÄND AV **A.JOHANSSON** AVDELNING **22355**

RITNINGSTYP **ILLUSTRATIONSKARTA**

TEKNIKOMRÅDE / INNEHÅLL **VÄGUTFORMNING OCH TRAFIK**

BESKRIVNING **STANDARDHÖJANDE ÅTGÄRDER**

VÄG 1758

KM 1/300 - 1/950

SKALA **1:1000** FORMAT **A3FF** FÖRVALTNINGSNUMMER

RITNINGNUMMER **101T0503** BLAD NÄSTA BLAD BET

HÄNVISNING
 KOORDINATSYSTEM: SWEREF 99 13 30
 HÖJDSYSTEM: RH 2000

TECKENFÖRKLARING
 - - - - - FASTIGHETSGRÄNS
 — — — — — TRAKTGRÄNS
 - - - - - GRÄNS FÖR VÄGOMRÅDE

NY VÄG
 VÄGTRUMMA
 VÄGRÄCKE
 ALLMÄN VÄGDEL RIVS

FORNLÄMNING
 MARKERING ELLER AVGRÄNSNING AV SOM OMFATTAS AV GENERELLT BIOTOPSKYDD

MARKERING ELLER AVGRÄNSNING AV STRANDSKYDD

BYGGNADER (BOSTAD, ÖVRIGA BYGGNADER)
 1:1 FASTIGHETSBECKENING
 - - - - - BEFINTLIG VÄGKANT

