

# Vecka 1950

## Trafikverkets behov av banarbeten tågplan 2020

Söndag

Hallsberg

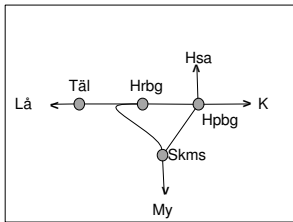

Göteborg

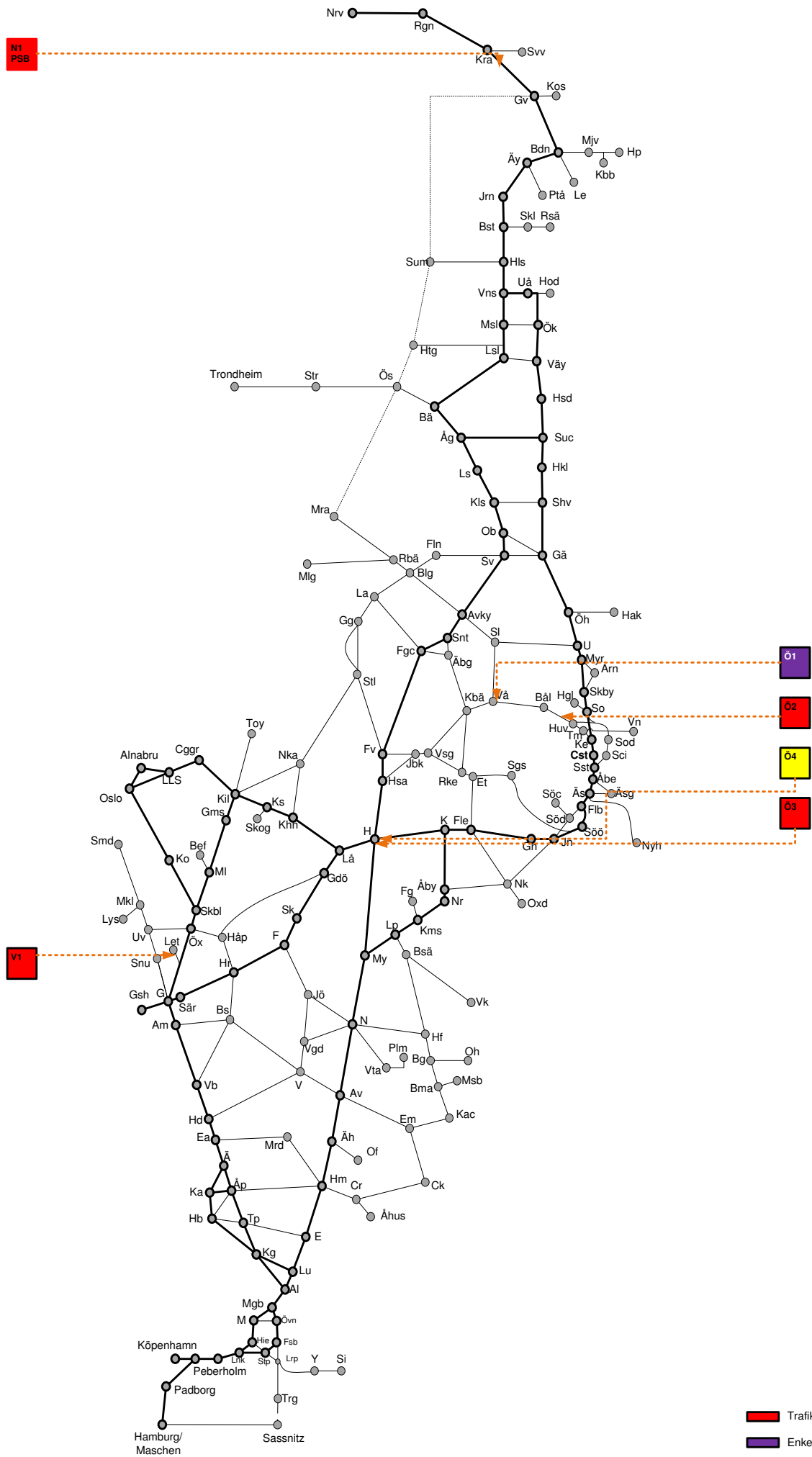
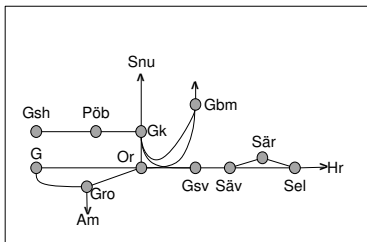

- Trafikavbrott
- Enkelspårdrift dygnet runt
- Enkelspårdrift (06-22)
- Enkelspårdrift (22-06)
- Begränsad framkomlighet
- Röd ram utmärker planerat större banarbete (PSB)

När flera typer av trafikpåverkan förekommer anges den mest begränsande trafikpåverkan i kartan. Se registret för vidare upplysningar.

"M 10:00-F 16:00" anger hel tid.  
"M-F 10:00-16:00" anger delad tid.

Ej skalenlig.

# Vecka 1950

**N1**  
**PSB**  
Kit upprustning  
PSB N1 279809  
Trafikavbrott  
Råls-Lappberg  
(S21.00-M 03.00)

**Ö1**  
Brobytt Tegnergatan  
278902 *Enkelspårdrift*  
Västerås N - Västerås S  
v1950 00:00 - s v2023 24:00

**V1**  
Banarbetsvecka  
282099  
Trafikavbrott  
Öxnered-Älvängen  
M-F 09:00-14:00

**Ö2**  
Mälarbanan Söndagstider  
275769  
Trafikavbrott  
Sundbyberg-Barkarby,  
möjlighet att vända vid  
plattform Sundbyberg  
S 02:00-08:25

**Ö3**  
Dubbspår Hallsberg Kit  
Arbeten samt andra  
297993, 282890  
Trafikavbrott  
Hallsberg  
S 00.00-08.00

**Ö4**  
Dubbspår Hallsberg  
282894  
*Begränsad framkomlighet*  
Hallsberg  
S 00.00-24.00

# Vecka 1951

## Trafikverkets behov av banarbeten tågplan 2020

Måndag  
Tisdag  
Onsdag  
Torsdag  
Fredag  
Lördag  
Söndag

Hallsberg

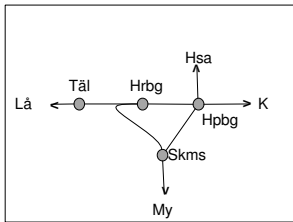

Göteborg

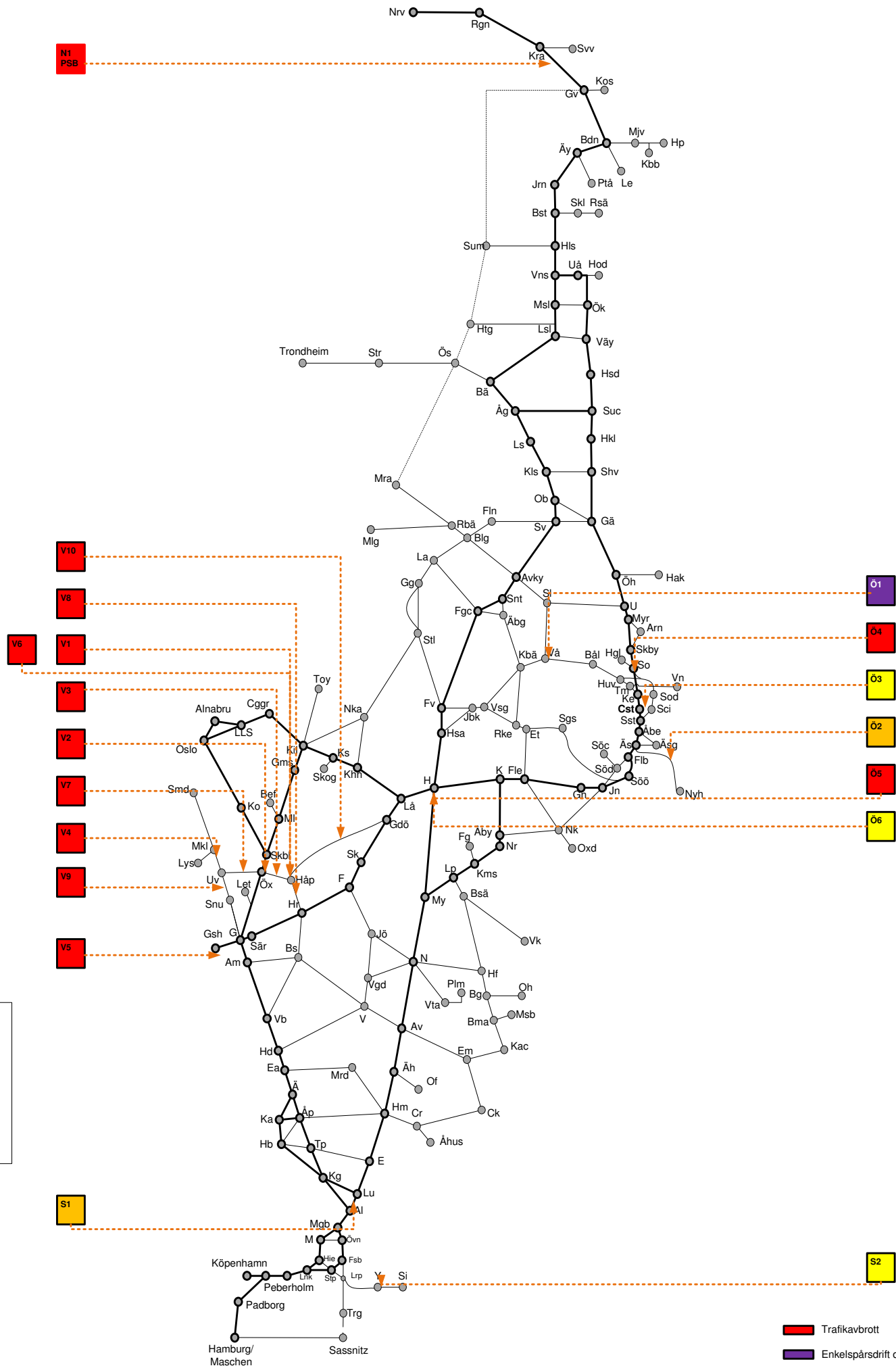
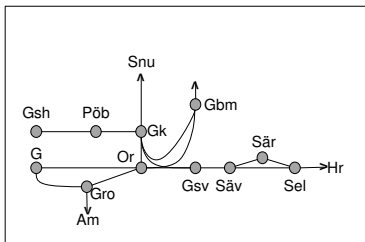

- Trafikavbrott
- Enkelspårdrift dygnet runt
- Enkelspårdrift (06-22)
- Enkelspårdrift (22-06)
- Begränsad framkomlighet
- Röd ram utmärker planerat större banarbete (PSB)

När flera typer av trafikpåverkan förekommer anges den mest begränsande trafikpåverkan i kartan. Se registret för vidare upplysningar.

"M 10:00-F 16:00" anger hel tid.  
"M-F 10:00-16:00" anger delad tid.

Ej skalenlig.

# Vecka 1951

**N1**  
**PSB**  
Ktll upprustning  
PSB N1 279809  
**Trafikavbrott**  
Råtsi-Lappberg  
M-S 21.00-03.00

<b>Ö1</b>	Brobytte Tegnergatan 278902 <b>Enkelspårdrift</b> Västerås N – Västerås S v1950 00:00 - S v2023 24:00	<b>V1</b>	Spårväxelbytte 293737 <b>Trafikavbrott</b> Vänersborg-Vara M-To 22:00-05:00	<b>S1</b>	Samlat underhåll 298055 <b>Enkelspårdrift</b> (Lund)- (Arlöv) L 23.50 – 04.50
<b>Ö2</b>	Bullerskydd 282525 <b>Enkelspårdrift</b> (Handen) - (Skogås) N-spår S 22:00 – (M 06:00)	<b>V2</b>	Spår och växelbytte 301124 <b>Trafikavbrott</b> Öxnered mot Vänersborg Ti-F 00:52-04:35	<b>S2</b>	Bangårdsombyggnad 280331, 280327 <b>Begränsad framkomlighet</b> Ystad Spår 2 och 41 avstängda M-S 00:00-24:00
<b>Ö3</b>	Ombyggnad G-gruppen Stockholm Central 294630 <b>Begränsad kapacitet</b> M 00:00-(S v 2050 24:00)	<b>V3</b>	Spår och växelbytte 300306 <b>Trafikavbrott</b> (Öxnered)-Vänersborg Ti-F 00:52-04:35		
<b>Ö4</b>	Mälarbanan Söndagstider 275768 <b>Trafikavbrott</b> Sundbyberg-Barkarby, möjlighet att vända vid plattform Sundbyberg S 02:00-08:25	<b>V4</b>	Servicefönster 282079 <b>Trafikavbrott</b> (Uddevalla)- (Strömstad) M 21:00-06:00		
<b>Ö5</b>	Dubbelspår Hallsberg Ktll Arbeten samt andra 297993, 282890 <b>Trafikavbrott</b> Hallsberg L 22:00-08:00	<b>V5</b>	Servicefönster 282096 <b>Trafikavbrott</b> (Öxnered)-Vänersborg O 22:00-05:00		
<b>Ö6</b>	Dubbelspår Hallsberg 282894 <b>Begränsad framkomlighet</b> Hallsberg M 00.00 – S 24.00	<b>V6</b>	Servicefönster 282097 <b>Trafikavbrott</b> (Vänersborg)-(Håkanstorp) Ti 22:00-06:00		
		<b>V7</b>	Servicefönster 282094 <b>Trafikavbrott</b> (Uddevalla)-(Öxnered) L 23:00-05:00		
		<b>V8</b>	Servicefönster 283973 <b>Trafikavbrott</b> Håkanstorp-(Herrljunga) M 22:00-05:00		
		<b>V9</b>	Servicefönster 282093 <b>Trafikavbrott</b> (Stenungsund)-(Uddevalla) M 21:00-05:00		
		<b>V10</b>	Servicefönster 283976 <b>Trafikavbrott</b> (Gårdsjö)-(Håkanstorp) Ti 22:00-05:00		

# Vecka 1952

## Trafikverkets behov av banarbeten tågplan 2020

Måndag  
Tisdag  
Onsdag  
Torsdag  
Fredag  
Lördag  
Söndag

Hallsberg

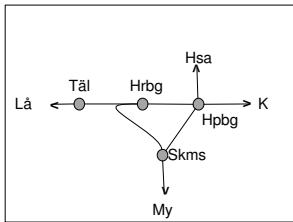

Göteborg

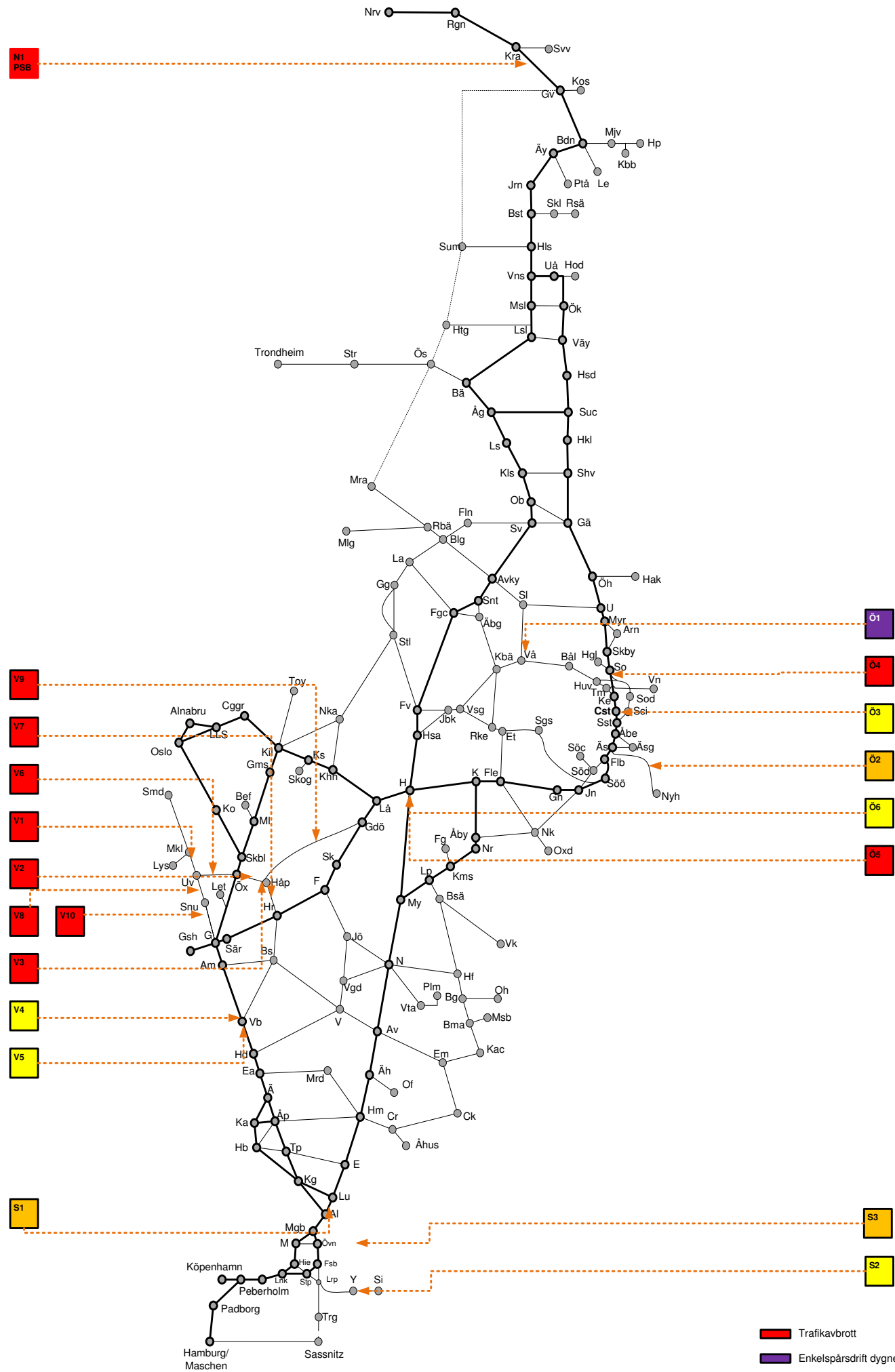
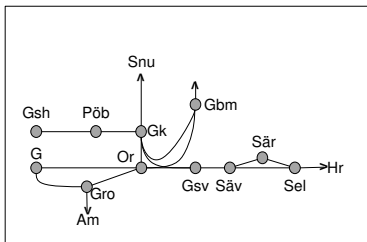

- Trafikavbrott
- Enkelspårdrift dygnet runt
- Enkelspårdrift (06-22)
- Enkelspårdrift (22-06)
- Begränsad framkomlighet
- Röd ram utmärker planerat större banarbete (PSB)

När flera typer av trafikpåverkan förekommer anges den mest begränsande trafikpåverkan i kartan. Se registret för vidare upplysningar.

"M 10:00-F 16:00" anger hel tid.  
"M-F 10:00-16:00" anger delad tid.

Ej skalenlig.

# Vecka 1952

**N1**  
**PSB**  
KtI upprustning  
PSB N1 279809  
**Trafikavbrott**  
Råtsi-Lappberg  
M-S 21.00-03.00

<b>Ö1</b>	Brobylte Tegnergatan 278902 <b>Enkelspårdrift</b> Västerås N - Västerås S v1950 00:00 - S v2023 24:00	<b>V1</b>	Servicefönster 282079 <b>Trafikavbrott</b> (Uddevalla)- (Strömstad) M 21:00-06:00	<b>S1</b>	Samlat underhåll 298055 <b>Enkelspårdrift</b> (Lund)- (Arlöv) L 23.50 – 04.50
<b>Ö2</b>	Bullerskydd282525 <b>Enkelspårdrift</b> (Handen)- (Skogs) N-spår (S 22:00)-M 06:00 M-To 22:00-06:00 S 22:00-(M 06:00)	<b>V2</b>	Servicefönster 282096 <b>Trafikavbrott</b> (Oxnered)-Vänersborg O 22:00-05:00	<b>S2</b>	Bangårdsombyggnad 280331, 280327 <b>Begränsad framkomlighet</b> Ystad Spår 2 och 41 avstängda M-S 00:00-24:00
<b>Ö3</b>	Ombyggnad G-gruppen Stockholm Central 294630 <b>Begränsad kapacitet</b> (M v 1951 00:00)-(S v 2050 24:00)	<b>V3</b>	Servicefönster 282097 <b>Trafikavbrott</b> (Vänersborg)-(Håkanstorp) Ti 22:00-06:00	<b>S3</b>	Underhåll 277203 <b>Enkelspårdrift</b> City Tunneln Spår 4, 73-74/spår 3, 71-72
<b>Ö4</b>	Mälardalen Söndagstider 275768 <b>Trafikavbrott</b> Sundbyberg-Barkarby, möjlighet att vända vid plattform Sundbyberg S 02:00-08:25	<b>V4</b>	Servicefönster Ö2 291787 <b>Begränsad kapacitet</b> Varberg Ti 22:00-06:00		
<b>Ö5</b>	Dubbelspår Hallsberg KtI Arbeten samt andra 297993, 282890 <b>Trafikavbrott</b> Hallsberg L 22:00-08:00	<b>V5</b>	Servicefönster Ö5 291790 <b>Begränsad kapacitet</b> Varberg To 22:00-06:00		
<b>Ö6</b>	Dubbelspår Hallsberg 282894 <b>Begränsad framkomlighet</b> Hallsberg M 00.00 – S 24.00	<b>V6</b>	Servicefönster 282094 <b>Trafikavbrott</b> (Uddevalla)-(Oxnered) L 23:00-05:00		
		<b>V7</b>	Servicefönster 283973 <b>Trafikavbrott</b> Håkanstorp-(Herrljunga) M 22:00-05:00		
		<b>V8</b>	Servicefönster 282095 <b>Trafikavbrott</b> (Stenungsund)-(Uddevalla) M 21:00-05:00		
		<b>V9</b>	Servicefönster 283976 <b>Trafikavbrott</b> (Gårdsjö)-(Håkanstorp) Ti 22:00-05:00		
		<b>V10</b>	Servicefönster 284045 <b>Trafikavbrott</b> (Göteborg Kville)- (Stenungsund) Ti-To 23:00-05:00		

# Vecka 2001

## Trafikverkets behov av banarbeten tågplan 2020

Måndag  
Tisdag  
Onsdag  
Torsdag  
Fredag  
Lördag  
Söndag

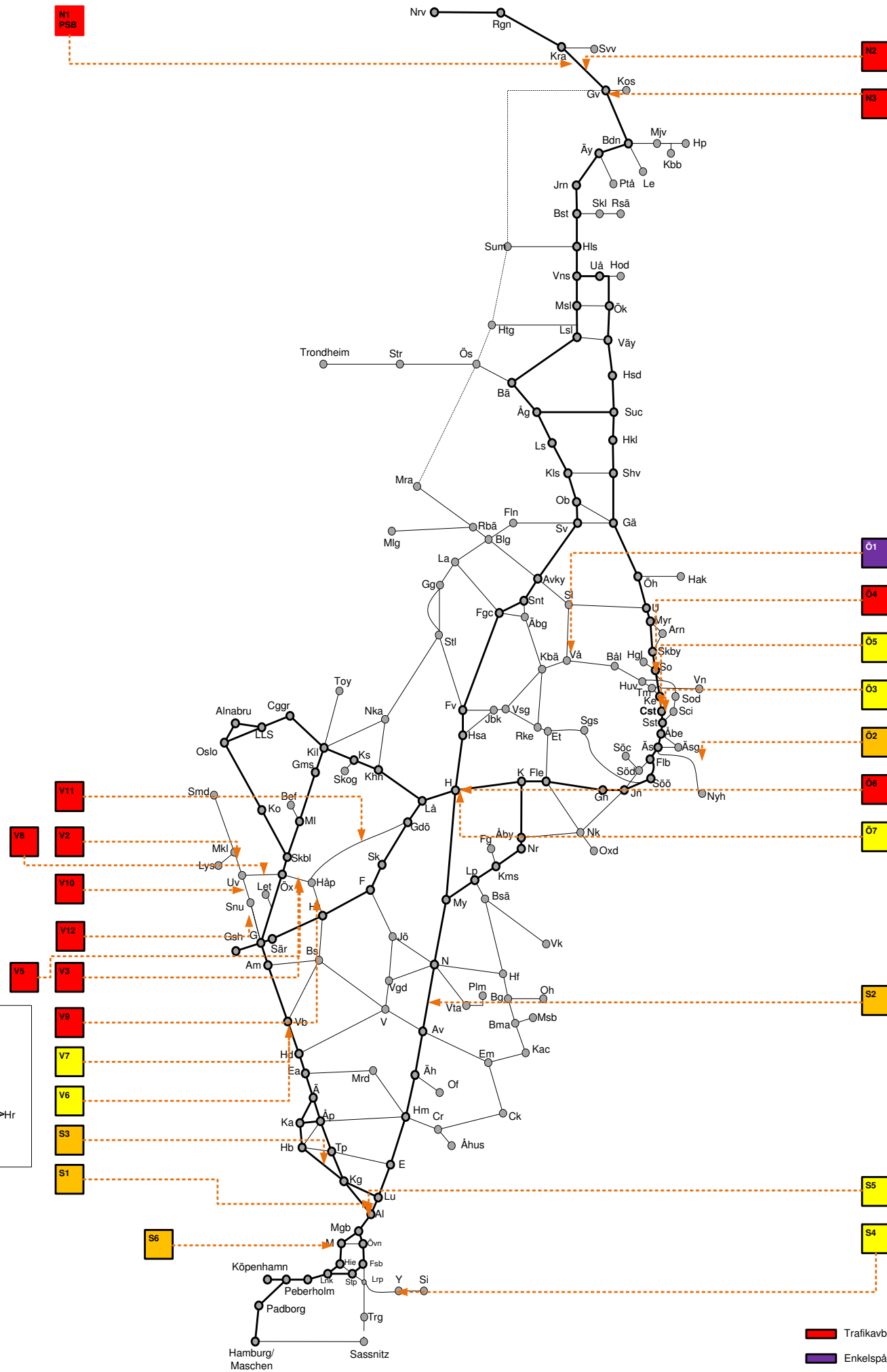
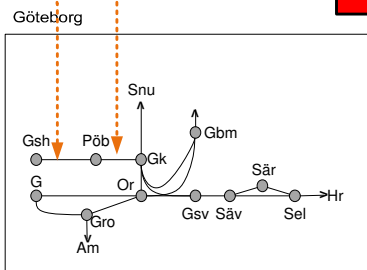
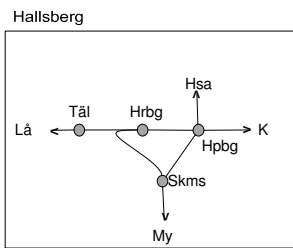

- Trafikavbrott
- Enkelspårdrift dygnet runt
- Enkelspårdrift (06-22)
- Enkelspårdrift (22-06)
- Begränsad framkomlighet
- Röd ram utmärker planerat större banarbete (PSB)

När flera typer av trafikpåverkan förekommer anges den mest begränsande trafikpåverkan i kartan. Se registret för vidare upplysningar.

"M 10:00-F 16:00" anger hel tid.  
"M-F 10:00-16:00" anger delad tid.

Ej skalenlig.

# Vecka 2001

**N1**  
PSB  
Kil upprustning  
PSB N1 279809  
Trafikavbrott  
Råtsi-Lappberg  
M-S 21.00-03.00

**N2**  
ERTMS Malmaban bdi  
113,  
300073  
Trafikavbrott  
(Gällivare)-Råtsi  
M-S 21.00-03.00

**N3**  
ERTMS Malmaban bdi  
114 300813  
Trafikavbrott  
Gällivare  
M-S 21.00-03.00

**Ö1**  
Brobytte Tegnergatan  
278902 Enkelspårdrift  
Västerås N - Västerås S  
v1950 00:00 - S v2023 24:00

**V1**  
Servicefönster PÖB Ö1.  
287623  
Trafikavbrott Göteborg  
Kville- Göteborg  
Skandiahammen  
F 11:20-14:20

**S1**  
Samlat underhåll  
298055  
Enkelspårdrift (Lund)-  
(Arlöv) nedspår  
L 23.50 - 04.50

**Ö2**  
Bullerskydd 282525  
Enkelspårdrift (Handen)-  
(Skogås) N-spår  
(S 22:00)-M 06:00  
M-To 22:00-06:00  
S 22:00-(M 06:00)

**V2**  
Servicefönster  
282079  
Trafikavbrott  
(Uddevalle) - (Strömstad)  
M 21:00-06:00

**S2**  
Kil-besiktning  
298096  
Enkelspårdrift  
(Grimstorp)-(Stockaryd)  
O-L 23:30-05:30

**Ö3**  
Ombyggnad G-gruppen  
Stockholm Central  
294630  
Begränsad kapacitet  
(M v 1951 00:00)-(S v 2050  
24:00)

**V3**  
Servicefönster  
282096  
Trafikavbrott  
(Öxnered)-Vänersborg  
O 22:00-05:00

**S3**  
Förstärkningslina på  
Väst kustbanan 280465  
Enkelspårdrift  
(Helsingborg gb)-  
(Landskrona Östra)  
S 22:00-(M 06:00)

**Ö4**  
Mälarbanan Söndagstider  
275768  
Trafikavbrott  
Sundbyberg-Barkarby,  
möjlighet att vända vid  
plattform Sundbyberg  
S 02:00-08:25

**V4**  
Sprängning  
297022  
Trafikavbrott  
Kville-Göteborg  
Skandiahamn  
M-F 11:00-13:00

**S4**  
Bangårdsombyggnad  
280331, 280327  
Begränsad framkomlighet  
Ystad  
Spår 2 och 41 avstängda  
M-S 00:00-24:00

**Ö5**  
Brandskydd Perronger  
Stockholm Central  
281544  
Begränsad kapacitet  
Spår 5.6 Cst Avstängt  
(M v 2001 00:00)-(S v 2025  
24:00)

**V5**  
Servicefönster  
282097  
Trafikavbrott  
(Vänersborg)-(Håkanstorp)  
Ti 22:00-06:00

**S5**  
Växelbesiktning  
297918  
Begränsad framkomlighet  
Arlöv  
To 23:00-00:30  
F 00:30-02:30/02:30-05:00

**Ö6**  
Dubbelspår Hallsberg Kil  
Arbeten samt andra  
297993, 282890  
Trafikavbrott  
Hallsberg  
L 22.00-08.00

**V6**  
Servicefönster Ö2  
291787  
Begränsad kapacitet  
Varberg  
Ti 22:00-06:00

**S6**  
Underhåll  
277203  
Enkelspårdrift  
CityTunneln  
Spår 4, 73-74/spår 3, 71-72

**Ö7**  
Dubbelspår Hallsberg  
282894  
Begränsad framkomlighet  
Hallsberg  
M 00.00 - S 24.00

**V7**  
Servicefönster Ö5  
291790  
Begränsad kapacitet  
Varberg  
To 22:00-06:00

**V8**  
Servicefönster  
282094  
Trafikavbrott  
(Uddevalle)-(Öxnered)  
To 23:00-05:00

**V9**  
Servicefönster  
283973  
Trafikavbrott  
Håkanstorp-(Herrljunga)  
M 22:00-05:00

**V10**  
Servicefönster  
282093  
Trafikavbrott  
(Stenungsund)-(Uddevalle)  
M 21:00-05:00

**V11**  
Servicefönster  
283976  
Trafikavbrott  
(Gårdsjö)-(Håkanstorp)  
Ti 22:00-05:00

**V12**  
Servicefönster  
284045  
Trafikavbrott  
(Göteborg Kville)-  
(Stenungsund)  
Ti 23:00-05:00



# Vecka 2002

## Trafikverkets behov av banarbeten tågplan 2020

Måndag  
Tisdag  
Onsdag  
Torsdag  
Fredag  
Lördag  
Söndag

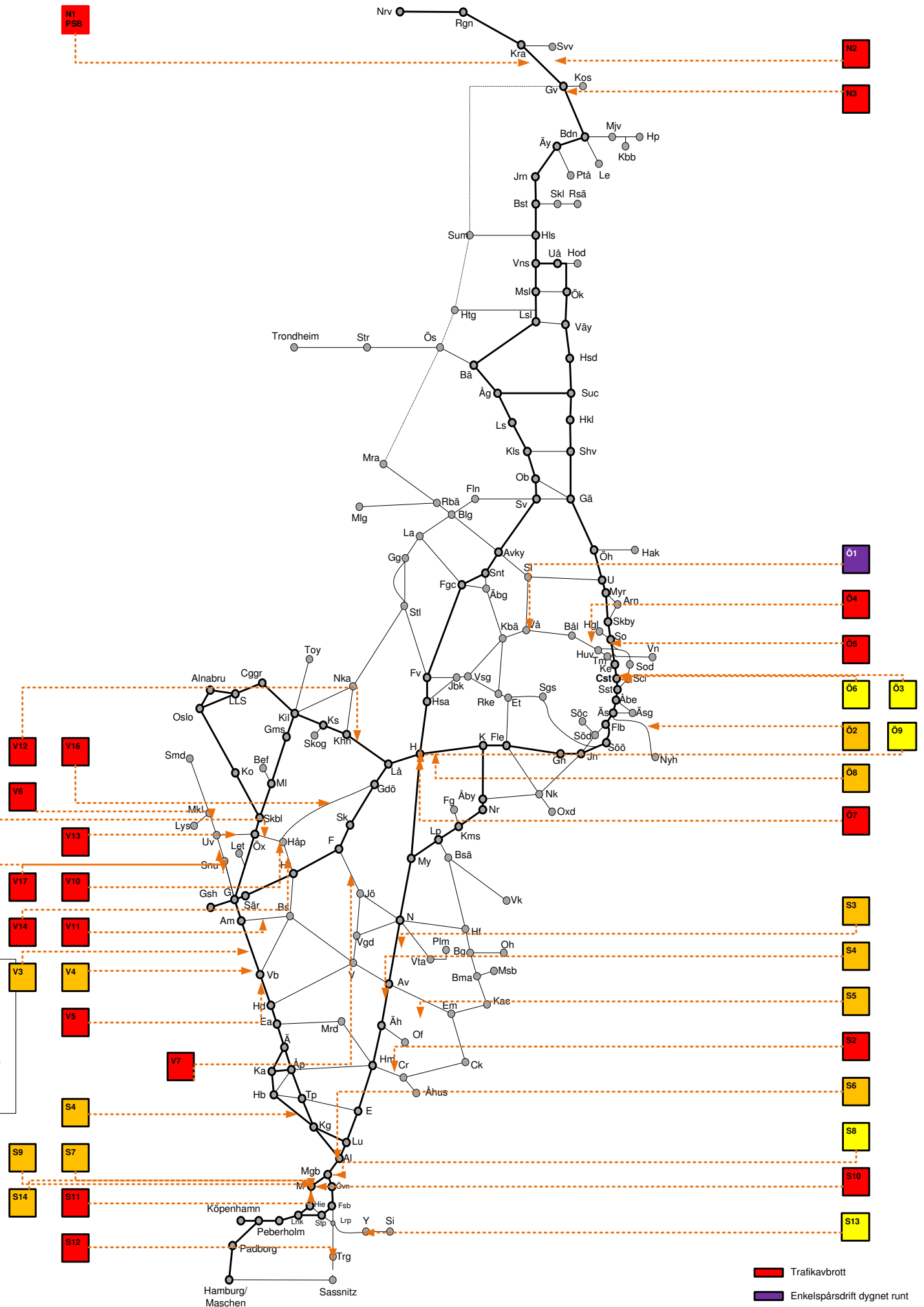
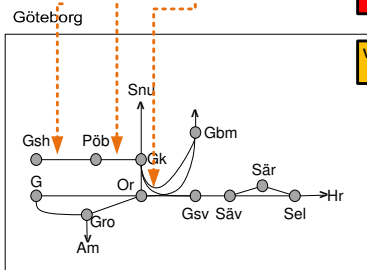
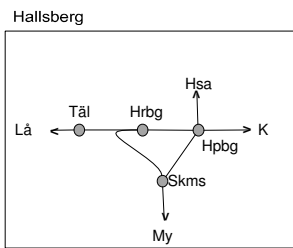

- Trafikavbrott
- Enkelspårdrift dygnet runt
- Enkelspårdrift (06-22)
- Enkelspårdrift (22-06)
- Begränsad framkomlighet
- Röd ram utmärker planerat större banarbete (PSB)

När flera typer av trafikpåverkan förekommer anges den mest begränsande trafikpåverkan i kartan. Se registret för vidare upplysningar.

"M 10:00-F 16:00" anger hel tid.  
"M-F 10:00-16:00" anger delad tid.

Ej skalenlig.

# Vecka 2002

**N1**  
PSB  
Kil upprustning  
PSB N1 279809  
Trafikavbrott  
Råtsi-Lappberg  
M-S 21.00-03.00

**N2**  
ERTMS Malmaban bdi  
113,  
300073  
Trafikavbrott  
(Gällivare)-Råtsi  
M-S 21.00-03.00

**N3**  
ERTMS Malmaban bdi  
114 300813  
Trafikavbrott  
Gällivare  
M-S 21.00-03.00

<b>Ö1</b>	Brobytte Tegnergatan 278902 Enkelspårdrift Västerås N - Västerås S v1950 00:00 - S v2023 24:00	<b>V1</b>	Servicefönster PÖB Ö2 287622 Enkelspårdrift Göteborg Pölsebo- Göteborg Skandiahallen F 11:20- 14:20	<b>S1</b>	[Vakant]
<b>Ö2</b>	Bullerskydd 282525 Enkelspårdrift (Handen)- (Skogås) N-spår (S 22:00)-M 06:00 M-To 22:00-06:00 S 22:00-(M 06:00)	<b>V2</b>	Rivning av spår 73. Arbete kring Olskroken. 275520, Enkelspårdrift. Göteborg Olskroken. M-F 07:00-18:00.	<b>S2</b>	Banarbetsnatt/ var åttonde vecka 285414 Trafikavbrott (Hm)-(Cr) F 23.45 – 04.55
<b>Ö3</b>	Ombyggnad G-gruppen Stockholm Central 294630 Begränsad kapacitet (M v 1951 00:00)-(S v 2050 24:00)	<b>V3</b>	Bangårdsombyggnad 295875 Enkelspårdrift Värö – Varberg M-F 00:00-06:00	<b>S3</b>	Kil-säkerhetsbesiktning 298099 Enkelspårdrift (Grimstorp)-(Stockaryd) O-L 23:30-05:30
<b>Ö4</b>	Mälårbanan Veddestabron 285149 Trafikavbrott Barkarby L 22:00-14:00	<b>V4</b>	Bangårdsombyggnad 295875 Avstängt uppspår Värö – Varberg M-F 00:00-06:00	<b>S4</b>	Förstärkningslina på Väst kustbanan 280465 Enkelspårdrift (Helsingborg gb)- (Landskrona Östra) (S 22:00)-M 06:00 M-To 22:00-06:00 S 22:00-(M 06:00)
<b>Ö5</b>	Mälårbanan Söndagstider 275768 Trafikavbrott Sundbyberg-Barkarby, möjlighet att vända vid plattform Sundbyberg S 02:00-08:25	<b>V5</b>	Bangårdsombyggnad 300761 Trafikavbrott (Värö)-Varberg Ti-F 09:45-10:15 Ti-F 14:45-15:15	<b>S5</b>	Kil-säkerhetsbesiktning 298102 Enkelspårdrift (Vislanda)-(Ålmhult) S 23:30-(M05:30)
<b>Ö6</b>	Brandskydd Perronger Stockholm Central 281544 Begränsad kapacitet Spår 5,6 Cst Avstängt (M v 2001 00:00)-(S v 2025 24:00)	<b>V6</b>	Servicefönster 282079 Trafikavbrott (Uddevalla)-(Strömstad) M 21:00-06:00	<b>S6</b>	Ombyggnad av kontaktledning 296430 Enkelspårdrift (Åkarp N) - Arlöv M – To 21:00 – 05:00
<b>Ö7</b>	Dubbelspår Hallsberg Kil Arbeten samt andra 297993, 282890 Trafikavbrott Hallsberg L 22.00-08.00	<b>V7</b>	Sth-höjning 160Km/h 296859 Trafikavbrott Sandhem-(Habo) M-F 09:00-15:00	<b>S7</b>	Ombyggnad av kontaktledning 296458 Enkelspårdrift Åkarp N - Malmö gb F – L 21:00 – 05:00 S 21:00 – (M 05:00)
<b>Ö8</b>	Förstärkningslina 281535 Enkelspårdrift Pålsboda-(Hallsberg) M-F 00:00-06:00 FL 22.00-08.00	<b>V8</b>	Servicefönster 282096 Trafikavbrott (Öxnered)-Vänersborg O 22:00-05:00	<b>S8</b>	Kontaktledningsbesiktning/ Bangårdsunderhåll 297718 Begränsad kapacitet Malmö Gbg R-Grupp sp 14-47 L 16:00-06:00
<b>Ö9</b>	Dubbelspår Hallsberg 282894 Begränsad framkomlighet Hallsberg M 00.00 – S 24.00	<b>V9</b>	Sprängning 297022 Trafikavbrott Kville-Göteborg Skandiahallen M-F 11:00-13:00	<b>S9</b>	Räls slipning 298677 Enkelspårdrift Svågertorp-Fosieby F 00:00-02:00
		<b>V10</b>	Servicefönster 282097 Trafikavbrott (Vänersborg)-(Håkanstorp) Ti 22:00-06:00	<b>S10</b>	Räls slipning 298678 Enkelspårdrift Svågertorp-Fosieby F 00:00-02:00 Trafikavbrott Svågertorp-Skabersjö/Hyllie F 02:00-04:00
		<b>V11</b>	Servicefönster (Am)-(Bs) 283929 Trafikavbrott Almedal-Borås M-F 19:00-22:00	<b>S11</b>	Räls slipning 298679 Trafikavbrott (Svedala)-(Vilhelmsborg) F 23:00-L 03:00
		<b>V12</b>	Räls slipning 298641 Trafikavbrott Karlstad Välsviken-Laxå To-L 23:00-04:00 S 23:00- (M 04:00)	<b>S12</b>	Räls slipning 298687 Trafikavbrott (Skytts Vemmerövs)- Trelleborg S 01:30-05:00
		<b>V13</b>	Servicefönster 282094 Trafikavbrott (Uddevalla)-(Öxnered) To 23:00-05:00	<b>S13</b>	Bangårdsombyggnad 280331, 280327 Begränsad framkomlighet Ystad Spår 2 och 41 avstängda M-S 00:00-24:00
		<b>V14</b>	Servicefönster 283973 Trafikavbrott Håkanstorp-(Herrljunga) M 22:00-05:00	<b>S14</b>	Underhåll 277203 Enkelspårdrift City Tunneln Spår 4, 73-74/spår 3, 71-72
		<b>V15</b>	Servicefönster 282093 Trafikavbrott (Stenungsund)-(Uddevalla) M 21:00-05:00		
		<b>V16</b>	Servicefönster 283976 Trafikavbrott (Gårdsjö)-(Håkanstorp) Ti 22:00-05:00		
		<b>V17</b>	Servicefönster 284045 Trafikavbrott (Göteborg Kville)- (Stenungsund) Ti 23:00-05:00		

# Vecka 2003

## Trafikverkets behov av banarbeten tågplan 2020

Måndag  
Tisdag  
Onsdag  
Torsdag  
Fredag  
Lördag  
Söndag

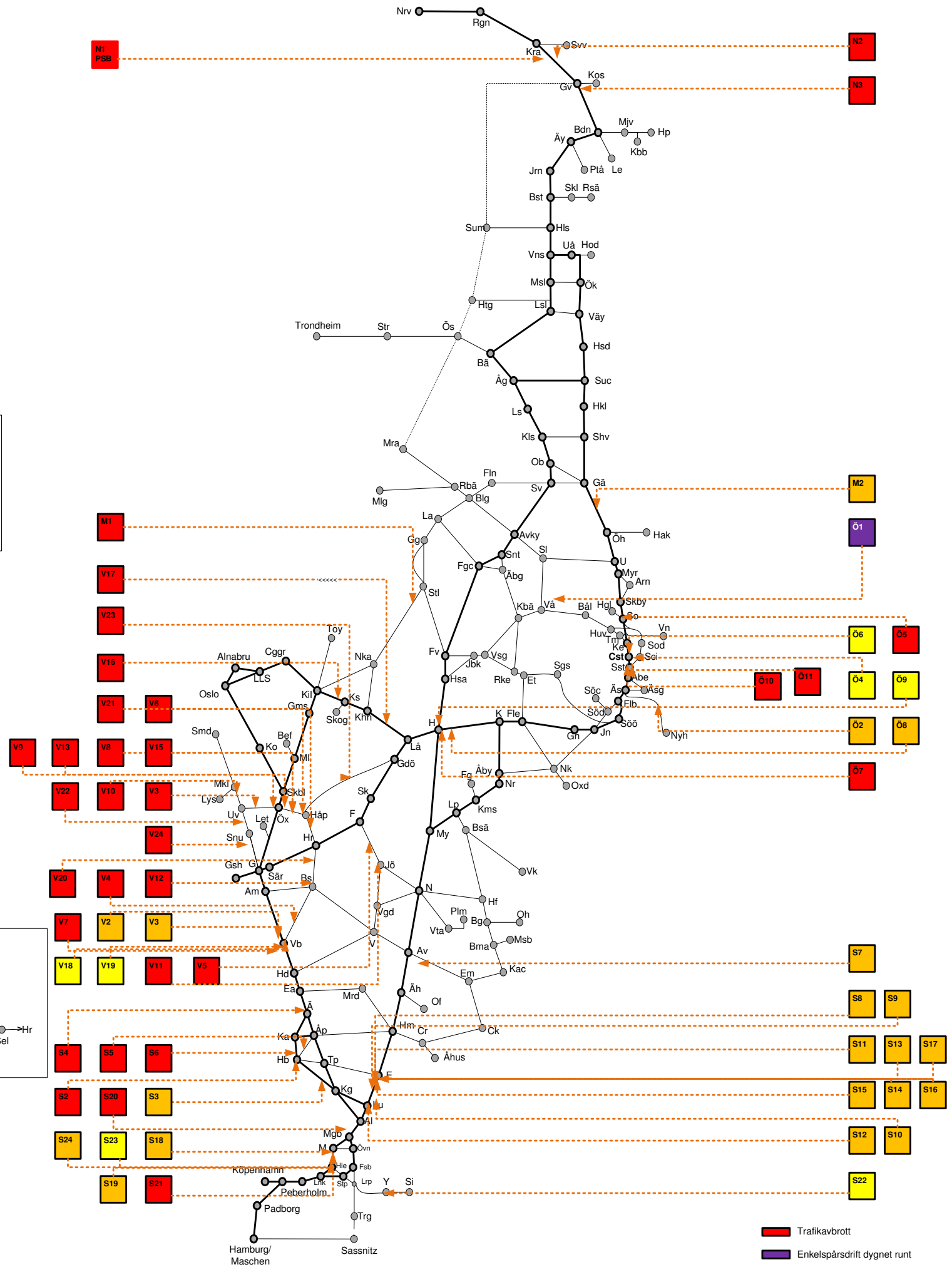
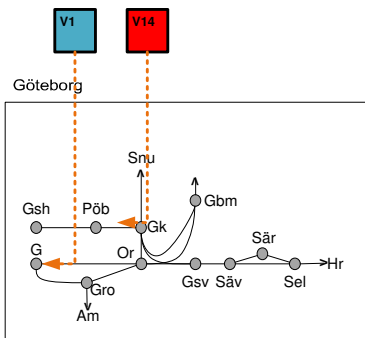
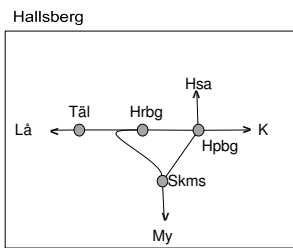

# Vecka 2003

<b>N1</b> PSB	Kil upprustning PSB N1 279809 <b>Trafikavbrott</b> Råtsi-Lappberg M-S 21.00-03.00	<b>M1</b>	Servicefönster 286340 <b>Trafikavbrott</b> (Ståldalen)-(Hällefors) Ti-F 01.20-04.20	<b>Ö1</b>	Brobytte Tegnergatan 278902 <b>Enkelspårdrift</b> Västerås N - Västerås S v1950 00:00 - S v2023 24:00	<b>V1</b>	Rivning av spår 73. Arbete kring Olskroken. 275520. <b>Enkelspårdrift</b> . Göteborg Olskroken. M-F 07:00-18:00.	<b>V20</b>	Servicefönster 283930 <b>Trafikavbrott</b> (Herrljunga)-(Borås) M-F 09:00-12:00	<b>S1</b>	[Vakant]	<b>S20</b>	Kontaktledningsbesiktning 297792 <b>Trafikavbrott</b> Malmö godsbangård I-gruppen L 20:15 -06:15
<b>N2</b>	ERTMS Malmaban bdi 113, 300073 <b>Trafikavbrott</b> (Gällivare)-Råtsi M-S 21.00-03.00	<b>M2</b>	Förebyggande underhåll/ Kontaktledning 300004 <b>Enkelspårdrift</b> (Gävle)-Marma M-To 23.30-04.30	<b>Ö2</b>	Bullerskydd 282525 <b>Enkelspårdrift</b> (Handen)- (Skogås) N-spår (S 22:00)-M 06:00 M-To 22:00-06:00 S 22:00-(M 06:00)	<b>V2</b>	Bangårdsombyggnad 285797 <b>Enkelspårdrift</b> Värö-Värberg N-spår M-F 00:00-06:00	<b>V21</b>	Servicefönster 283973 <b>Trafikavbrott</b> Häkatorp-(Herrljunga) M 22:00-05:00	<b>S2</b>	Underhåll Helsingborg C/ Helsingborg GB 277673 <b>Trafikavbrott</b> L 22:20-06:05	<b>S21</b>	Banarbetsnatt 298440 <b>Trafikavbrott</b> Malmö godsbangård I-gruppen L 20:15 -06:15
<b>N3</b>	ERTMS Malmaban bdi 114 300813 <b>Trafikavbrott</b> Gällivare M-S 21.00-03.00			<b>Ö3</b>	Kontaktledningsrevision 294102 <b>Enkelspårdrift</b> Uppspår Tortuna - Västerås S 23.00 - (M 06.00)	<b>V3</b>	Servicefönster 282094 <b>Trafikavbrott</b> (Uddevalle)-(Öxnered) To 23:00-05:00	<b>V22</b>	Servicefönster 282093 <b>Trafikavbrott</b> (Stenungsund)-(Uddevalle) M 21:00-05:00	<b>S3</b>	Förstärkningslina på Väst kustbanan 280465 <b>Enkelspårdrift</b> (Helsingborg gb)- (Landskrona östra) (S 22:00)-M 06:00 M-To 22:00-06:00 S 22:00-(M 06:00)	<b>S22</b>	Bangårdsombyggnad 280331, 280327 <b>Begränsad framkomlighet</b> Ystad Spår 2 och 41 avstängda M-S 00:00-24:00
				<b>Ö4</b>	Ombyggnad G-gruppen Stockholm Central 294630 <b>Begränsad kapacitet</b> (M v 1951 00:00)-(S v 2050 24:00)	<b>V4</b>	Bangårdsombyggnad 298609 <b>Trafikavbrott</b> Värberg-Veddige M-F 00:00-06:00	<b>V23</b>	Servicefönster 283976 <b>Trafikavbrott</b> (Gårdsjö)-(Häkatorp) Ti 22:00-05:00	<b>S4</b>	Underhåll GDS-80 växlar 297149 <b>Trafikavbrott</b> Ängelholm Ti 01:30-05:00	<b>S23</b>	Banarbetsdagar 298457 Malmö Pbg område 4 <b>Begränsad framkomlighet</b> När ej depå Ti 09:00-15:00
				<b>Ö5</b>	Mälarbanan Söndagstider 275768 <b>Trafikavbrott</b> Sundbyberg-Barkarby, möjlighet att vända vid plattform Sundbyberg S 02:00-08:25	<b>V5</b>	Hastighetshöjning 281453 <b>Trafikavbrott</b> Falköping- Sandhem F09:00-15:00 L23:40-08:10	<b>V24</b>	Servicefönster 284045 <b>Trafikavbrott</b> (Göteborg Kville)- (Stenungsund) Ti 23:00-05:00	<b>S5</b>	Kontroll/service räls smörjningsapparat 297199 <b>Trafikavbrott</b> (Helsingborg)-(Ättekulla) To 00:40-03:00	<b>S24</b>	Underhåll 277203 <b>Enkelspårdrift</b> CityTunneln Spår 4, 73-74/spår 3, 71-72
				<b>Ö6</b>	Brandskydd Perronger Stockholm Central 281544 <b>Begränsad kapacitet</b> Spår 5,6 Cst Avstängt (M v 2001 00:00)-(S v 2025 24:00)	<b>V6</b>	Spårväxbytte 293737 <b>Trafikavbrott</b> Vänersborg-Vara M-To 22:00-05:00			<b>S6</b>	Kompletterande skydd till Hb/Hgb åtgärdande underhåll 297365 <b>Trafikavbrott</b> (Helsingborg)- Maria L 22:20-06:05		
				<b>Ö7</b>	Dubbelspår Hallsberg Kil Arbeten samt andra 297993, 282890 <b>Trafikavbrott</b> Hallsberg L 22.00-08.00	<b>V7</b>	Bangårdsombyggnad 300761 <b>Trafikavbrott</b> (Värö)-Varberg M-F 09:45-10:15 M-F 14:45-15:15			<b>S7</b>	Kil-säkerhetsbesiktning 298102 <b>Enkelspårdrift</b> (Vislanda)-(Älmhult) (S 23:30)-M 23:30-05:30 M-O 23:30-05:30		
				<b>Ö8</b>	Förstärkningslina 281404 <b>Enkelspårdrift</b> Pålsboda-(Hallsberg) M-F 00:00-06:00 FL 22.00-08.00	<b>V8</b>	Spår och växelbytte 300306 <b>Trafikavbrott</b> (Öxnered)-Vänersborg Ti-F 00:52-04:35			<b>S8</b>	Rälsslipning 299594 <b>Enkelspårdrift</b> (Eslöv) - (Örtofta) S 01:00 - 02:30		
				<b>Ö9</b>	Dubbelspår Hallsberg 282894 <b>Begränsad framkomlighet</b> Hallsberg M 00.00 - S 24.00	<b>V9</b>	Spår och växelbytte 301124 <b>Trafikavbrott</b> Öxnered mot Vänersborg Ti-F 00:52-04:35			<b>S9</b>	Rälsslipning 299595 <b>Enkelspårdrift</b> (Eslöv) - (Örtofta) S 02:30 - 04:30		
				<b>Ö10</b>	Getingmidjan Nyckelstyrning 297478 <b>Trafikavbrott</b> Stockholm Södra - Cst Ett spår öppet i Stockholm Södra för vändning av Rst M-To 00.00-24.00	<b>V10</b>	Servicefönster 282079 <b>Trafikavbrott</b> (Uddevalle)- (Strömstad) M 21:00-06:00			<b>S10</b>	Rälsslipning 299597 <b>Enkelspårdrift</b> (Dammstorp) - (Tornhill) S 04:30 - 05:30		
				<b>Ö11</b>	Getingmidjan Nyckelstyrning 297478 <b>Trafikavbrott</b> Stockholm Södra - Cst Vändning i Stockholm Södra möjlig på spår 3 och 4. F 00.00 - (M 04.30)	<b>V11</b>	Sth-höjning 160Km/h 296859 <b>Trafikavbrott</b> Sandhem-(Habo) M-F 09:00-15:00			<b>S11</b>	Rälsslipning 299577 <b>Enkelspårdrift</b> (Vätteryd) - (Stehag) M 01.00 - 02.00		
						<b>V12</b>	Servicefönster Ö1 283936 <b>Trafikavbrott</b> (Fristad)-Borås M-F 09:00-12:00			<b>S12</b>	Rälsslipning 299578 <b>Enkelspårdrift</b> (Höör) - (Stehag) M 02.00 - 05.30		
						<b>V13</b>	Servicefönster 282096 <b>Trafikavbrott</b> (Öxnered)-Vänersborg O 22:00-05:00			<b>S13</b>	Rälsslipning 299579 <b>Enkelspårdrift</b> (Höör) - (Eslöv) Ti 01.00 - 05.30		
						<b>V14</b>	Spårängning 297022 <b>Trafikavbrott</b> Kville-Göteborg Skandiahavn M-F 11:00-13:00			<b>S14</b>	Rälsslipning 299580 <b>Enkelspårdrift</b> (Höör) - (Eslöv) O 01.00 - 05.30		
						<b>V15</b>	Servicefönster 282097 <b>Trafikavbrott</b> (Vänersborg)-(Häkatorp) Ti 22:00-06:00			<b>S15</b>	Rälsslipning 299581 <b>Enkelspårdrift</b> (Stehag) - (Eslöv) F 01.00 - 05.30		
						<b>V16</b>	Rälsslipning 298643 <b>Trafikavbrott</b> Karlstad Välsviken-Klingerud L 23:00-04:00 S 23:00-(M 04:00)			<b>S16</b>	Rälsslipning 299582 <b>Enkelspårdrift</b> (Stehag) - (Dammstorp) tåg till/från Teckomatorp kan ej köras genom L 01.00 - 03.00		
						<b>V17</b>	Rälsslipning 298641 <b>Trafikavbrott</b> Karlstad Välsviken-Laxå (S 23:00)- M 04:00 MTi 23:00-04:00 ToF 23:00-04:00			<b>S17</b>	Rälsslipning 299583 <b>Enkelspårdrift</b> (Stehag) - (Dammstorp) tåg till/från Teckomatorp kan ej köras genom L 03:00 - 05:30		
						<b>V18</b>	Servicefönster Ö2 291787 <b>Begränsad kapacitet</b> Värberg Ti 22:00-06:00			<b>S18</b>	Ombyggnad av kontaktledning 296430 <b>Enkelspårdrift</b> (Åkarp N) - Arlöv M - To 21:00 - 05:00		
						<b>V19</b>	Servicefönster Ö5 291790 <b>Begränsad kapacitet</b> Värberg To 22:00-06:00			<b>S19</b>	Ombyggnad av kontaktledning 296458 <b>Enkelspårdrift</b> Åkarp N - Malmö gb (S 21:00) - M 05:00 F - L 21:00 - 05:00 S 21:00 - (M 05:00)		

# Vecka 2004

## Trafikverkets behov av banarbeten tågplan 2020

Måndag  
Tisdag  
Onsdag  
Torsdag  
Fredag  
Lördag  
Söndag

Hallsberg

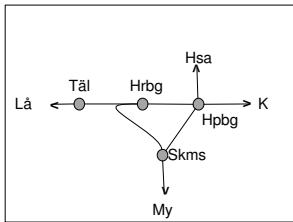

Göteborg

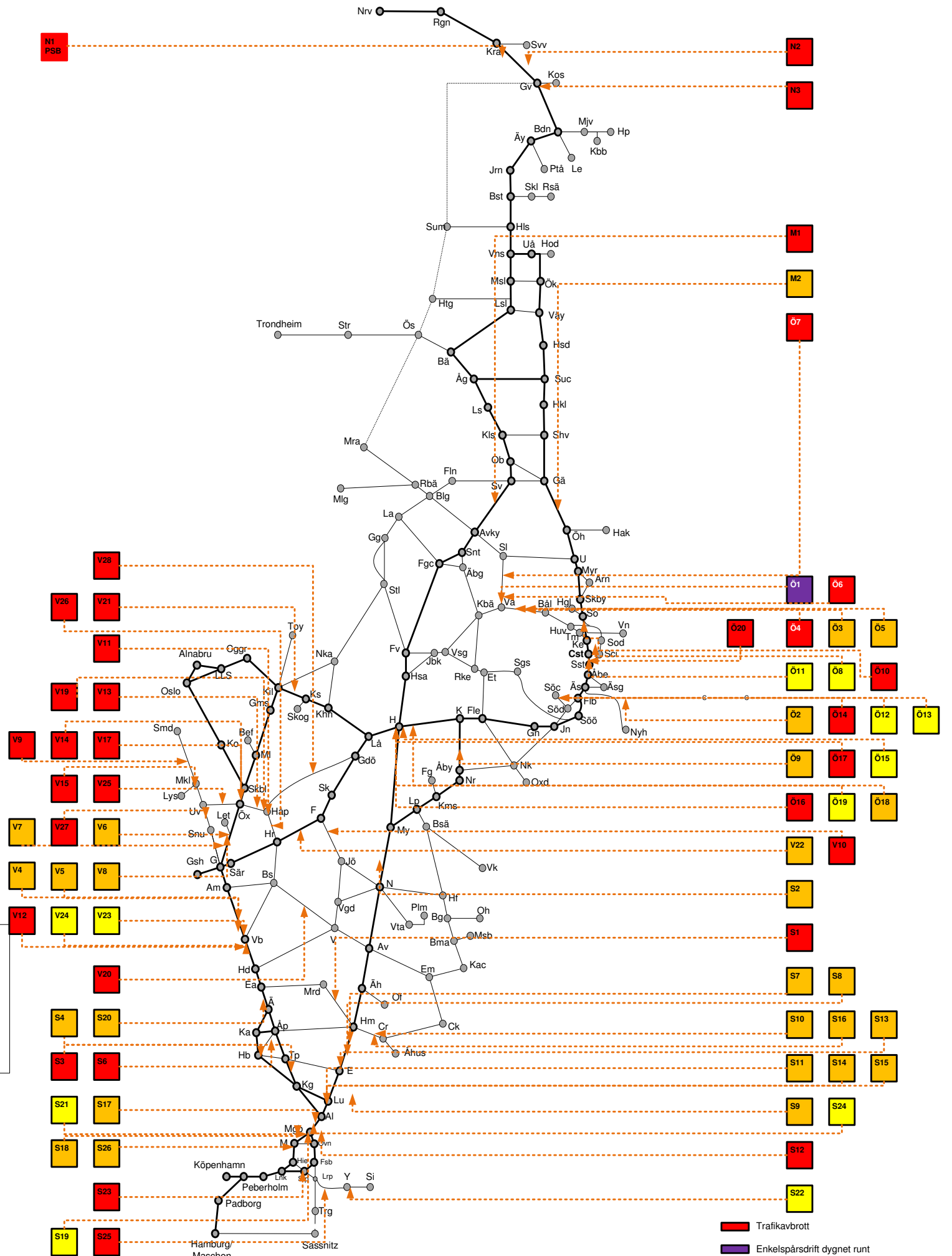
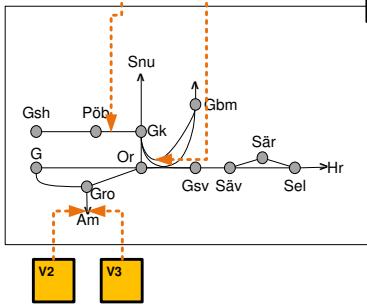

- Trafikavbrott
- Enkelspårdrift dygnet runt
- Enkelspårdrift (06-22)
- Enkelspårdrift (22-06)
- Begränsad framkomlighet
- Röd ram utmärker planerat större banarbete (PSB)

När flera typer av trafikpåverkan förekommer anges den mest begränsande trafikpåverkan i kartan. Se registret för vidare upplysningar.

"M 10:00-F 16:00" anger hel tid.  
"M-F 10:00-16:00" anger delad tid.

Ej skalenlig.

# Vecka 2004

<b>N1</b> PSB	Kil upprustning PSB N1 279809 <b>Trafikavbrott</b> Råtsi-Lappberg M-S 21.00-03.00	<b>M1</b>	Servicefönster FUH/KTL 290542 <b>Trafikavbrott</b> Storvik-Avesta/krylbo M-F 11.00-16.00	<b>Ö1</b>	Brobylte Tegnergatan 278902 <b>Enkelspårdrift</b> Västerås N - Västerås S v1950 00:00 - S v2023 24:00	<b>V1</b>	Rivning av spår 73. Arbete kring Olskroken. 275520. <b>Enkelspårdrift</b> . Göteborg Olskroken. M-F 07:00-18:00.	<b>V20</b>	Servicefönster (Bs)-(V) 283931 <b>Trafikavbrott</b> Boras-Värnamo M-F 19:00-22:00	<b>S1</b>	Montera kälkar i Hässelholm, inför kommande plattformarb. 280526 <b>Begränsad kapacitet</b> spår 7-9 avstängda M-To 23:45-04:45	<b>S20</b>	Åtgärdande underhåll spår och kontaktledning 297330 <b>Enkelspårdrift</b> (Båstad Norra)-(Ängelholm) uppspår M-To 21:00-06:00
<b>N2</b>	ERTMS Malmaban bdi 113, 300073 <b>Trafikavbrott</b> (Gällivare)-Råtsi M-S 21.00-03.00	<b>M2</b>	Förebyggande underhåll/ Kontaktledning 300005 <b>Enkelspårdrift</b> Skutskär-Tierp Upp M-To 23.20-04.20	<b>Ö2</b>	Bullerskydd 282525 <b>Enkelspårdrift</b> (Handen)- (Skogås) N-spår (S 22:00)-M 06:00 M-To 22:00-06:00 S 22:00-(M 06:00)	<b>V2</b>	Läckabel Gårdatunneln. 283346. <b>Enkelspårdrift</b> . Göteborg Gubbero. Ti 00:00- 02:05	<b>V21</b>	Rättsligning 298643 <b>Trafikavbrott</b> Karlstad Väsevik-Klingerud (S 23:00)- M 04:00	<b>S2</b>	Kil-säkerhetsbesiktning 281103 <b>Enkelspårdrift</b> Grimstorp-(Stockand) O-L 23:30-05:30	<b>S21</b>	Kontaktledningsbesiktning/ Bangårdsunderhåll 287718 <b>Begränsad kapacitet</b> Malmö Gbg R-Grupp sp 14-47 L 16:00-06:00
<b>N3</b>	ERTMS Malmaban bdi 114 300813 <b>Trafikavbrott</b> Gällivare M-S 21.00-03.00			<b>Ö3</b>	Kontaktledningsrevision 294102 <b>Enkelspårdrift</b> Uppspår Torttuna - Västerås (S 23.00) - M 06.00 M-F 23.00-06.00	<b>V3</b>	Läckabel Gårdatunneln. 283352. <b>Enkelspårdrift</b> . Göteborg Gubbero. Ti 02:00-04:00	<b>V22</b>	Förebyggande underhåll 298647 <b>Enkelspårdrift</b> Falköping-Alingsås Ti 23:00-04:00 OTo 23:00-04:00	<b>S3</b>	Kontroll/service rättsmörningsapparat 297318, 297319 <b>Trafikavbrott</b> (Teckomatorp)-(Kävlinge) F 08:00-10:00 F 10:30-12:30	<b>S22</b>	Bangårdsombyggnad 280331, 280327 <b>Begränsad framkomlighet</b> Ystad Spår 2 och 41 avstängda M-S 00:00-24:00
				<b>Ö4</b>	Kontaktledningsrevision 294102 <b>Trafikavbrott</b> Torttuna - Västerås L 23.00-06.00	<b>V4</b>	Bangårdsombyggnad 295875 <b>Enkelspårdrift</b> Värö - Varberg M-F 00:00-06:00	<b>V23</b>	Servicefönster Ö2 291787 <b>Begränsad kapacitet</b> Varberg Ti 22:00-06:00	<b>S4</b>	Förstärkningslina på Väst kustbanan 280465 <b>Enkelspårdrift</b> (Helsingborg gb)- (Landskrona östra) (S 22:00)-M 06:00 M-To 22:00-06:00 S 22:00-(M 06:00)	<b>S23</b>	Växelbesiktning Svågertorp 295957 <b>Trafikavbrott</b> Svågertorp-Fosieby <b>Enkelspårdrift</b> Svågertorp-Lockarp S 02:20-05:00
				<b>Ö5</b>	Kontaktledningsrevision 294126 <b>Enkelspårdrift</b> Nedspår Torttuna - Västerås S 23.00 - (M 06.00)	<b>V5</b>	Bangårdsombyggnad 295875 <b>Avstängt uppspår</b> Värö - Varberg M-F 00:00-06:00	<b>V24</b>	Servicefönster Ö5 291790 <b>Begränsad kapacitet</b> Varberg To 22:00-06:00	<b>S5</b>	[Vakant]	<b>S24</b>	Växelbesiktning 297919 <b>Begränsad framkomlighet</b> Malmö Gbg spår 59, 61-64 Ti 00:00-03:00/03:00-05:00 O 00:00-03:00/03:00-05:00
				<b>Ö6</b>	Kontaktledningsrevision 294105 <b>Trafikavbrott</b> Tillberga - (Västerås N) L 23.00-06.00	<b>V6</b>	Elsäkerhetsbesiktning 285722 <b>Enkelspårdrift</b> Bohus - Göteborg Marieholm Ti 00:00-05:00 L 01:00-06:00	<b>V25</b>	Servicefönster 282094 <b>Trafikavbrott</b> (Uddevallo)-(Öxnered) To 23:00-05:00	<b>S6</b>	Kontroll/service rättsmörningsapparat 297317 <b>Trafikavbrott</b> (Åstorp)-(Bjuv) To 00:40- 03:00	<b>S25</b>	Växelbesiktning 297922 <b>Trafikavbrott</b> Svågertorp O 23:00-01:30/01:30-04:00 To 23:30-04:30
				<b>Ö7</b>	Kontaktledningsrevision 294127 <b>Trafikavbrott</b> Tillberga - (Västerås N) S 23.00 - (M 06.00)	<b>V7</b>	Elsäkerhetsbesiktning 285724 <b>Enkelspårdrift</b> Ävången-Agnesberg S 01:00-06:00 O 00:00-05:00	<b>V26</b>	Servicefönster 283973 <b>Trafikavbrott</b> Häkanstorp-(Häkantorp) M-To 22:00-05:00	<b>S7</b>	Rättsligning 299610 <b>Enkelspårdrift</b> (Höör) - (Eslöv) L 01:00 - 05:30	<b>S26</b>	Underhåll 277203 <b>Enkelspårdrift</b> CityTunneln Spår 4, 73-74/spår 3, 71-72
				<b>Ö8</b>	Ombyggnad G-gruppen Stockholm Central 294630 <b>Begränsad kapacitet</b> (M v 1951 00:00)-(S v 2050 24:00)	<b>V8</b>	Elsäkerhetsbesiktning 285728 <b>Enkelspårdrift</b> Alvhem-Bohus ToF 00:00-05:00	<b>V27</b>	Servicefönster 282099 <b>Trafikavbrott</b> (Stenungsund)-(Uddevallo) M 21:00-05:00	<b>S8</b>	Rättsligning 299611 <b>Enkelspårdrift</b> (Höör) - (Eslöv) S 01:00 - 05:30	<b>Ö20</b>	Gettingmidjan Nyckelstyrning 297478 <b>Trafikavbrott</b> Stockholm Södra - Cst Vändning i Stockholm Södra möjlig på spår 3 och 4. (F 00.00) - M 04.30
				<b>Ö9</b>	ERTSM testkörning 296526 Katrineholm-Åby uppspår <b>Enkelspårdrift</b> Katrineholm-Åby. L 22:00-S 04:40	<b>V9</b>	Brobygge SJ Säm 280646 <b>Trafikavbrott</b> Strömslåd. Munkedal MTi 00:00-24:00	<b>V28</b>	Servicefönster 283976 <b>Trafikavbrott</b> (Gårdsjö)-(Häkantorp) Ti 22:00-05:00	<b>S9</b>	Rättsligning 299598 <b>Enkelspårdrift</b> (Dammtorp) - (Tornhill) M 01:00 - 05:30		
				<b>Ö10</b>	Mälarbanan Söndagstider 275768 <b>Trafikavbrott</b> Sundbyberg-Barkarby, möjlighet att vända vid plattform Sundbyberg S 02:00-08:25	<b>V10</b>	Hastighetshöjning 281453 <b>Trafikavbrott</b> Falköping- Sandhem MTo 09:00-15:00			<b>S10</b>	Rättsligning 299602 <b>Enkelspårdrift</b> (Tornhill) - (Flackarp) O 02:00 - 04:30		
				<b>Ö11</b>	Brandskydd Perronger Stockholm Central 281544 <b>Begränsad kapacitet</b> Spår 5,6 Cst Avstängt (M v 2001 00:00)-(S v 2025 24:00)	<b>V11</b>	Spårväxelbytte 293737 <b>Trafikavbrott</b> Vänersborg-Vara M-To 22:00-05:00			<b>S11</b>	Rättsligning 299603 <b>Enkelspårdrift</b> (Lund) - (Åkarps N) O 04:30 - 05:30		
				<b>Ö12</b>	Förebyggande UH Kontaktledning 293833 <b>Begränsad kapacitet</b> Södertälje Hamn/Centrum Spår Söd 2,Söc 1a,1b,2a,2b Ti,O 00:00-05:00	<b>V12</b>	Bangårdsombyggnad 300761 <b>Trafikavbrott</b> (Värö)-Varberg M-F 09:45-10:15 M-F 14:45-15:15			<b>S12</b>	Ombyggnad av kontaktledning 296435 <b>Trafikavbrott</b> (Lund) - (Malmö) L 21:00 - 05:00 S 21:00 - (M 05:00)		
				<b>Ö13</b>	Förebyggande UH Kontaktledning 293834 <b>Begränsad kapacitet</b> Södertälje Hamn/Centrum Spår Söd 3,Söc 4a,4b,3a,3b To,F 00:00-05:00	<b>V13</b>	Spår och växelbytte 300306 <b>Trafikavbrott</b> (Öxnered)-Vänersborg Ti-F 00:52-04:35			<b>S13</b>	Rättsligning 299609 <b>Enkelspårdrift</b> (Vätteryd) - (Stegah) F 01:00 - 05:30		
				<b>Ö14</b>	Förebyggande UH Växel Gator 293836 <b>Trafikavbrott</b> Södertälje Centrum Spår alla L,S 00:00-05:00	<b>V14</b>	Spår och växelbytte 301124 <b>Trafikavbrott</b> Öxnered mot Vänersborg Ti-F 00:52-04:35			<b>S14</b>	Rättsligning 299599 <b>Enkelspårdrift</b> (Örtofta) - (Lund) Ti 01:00 - 03:00		
				<b>Ö15</b>	Dubbelspår Hallsberg Kil arb samt andra 298030 <b>Begränsad framkomlighet</b> Hallsberg L 20.00 - S 20.00	<b>V15</b>	Servicefönster 282079 <b>Trafikavbrott</b> (Uddevallo)-(Strömslåd) M 21:00-06:00			<b>S15</b>	Rättsligning 299600 <b>Enkelspårdrift</b> (Örtofta) - (Lund) Ti 03:00 - 05:30		
				<b>Ö16</b>	Dubbelspår Hallsberg Kil Arbeten samt andra 297993, 282890 <b>Trafikavbrott</b> Hallsberg L 22.00-08.00	<b>V16</b>	Sth-höjning 160Km/h 296859 <b>Trafikavbrott</b> Sandhem-(Habo) M-F 09:00-15:00 F 23:00-S 24:00			<b>S16</b>	Rättsligning 299601 <b>Enkelspårdrift</b> (Tornhill) - (Flackarp) O 01:00 - 02:00		
				<b>Ö17</b>	Dubbelspår Hallsberg Kil Arbeten samt andra 298021 <b>Trafikavbrott</b> (Pålsboda)-(Vretstorp) L 20.00 - S 20.00	<b>V17</b>	Servicefönster 282096 <b>Trafikavbrott</b> (Öxnered)-Vänersborg O 22:00-05:00			<b>S17</b>	Ombyggnad av kontaktledning 296430 <b>Enkelspårdrift</b> (Åkarps N) - Arlov M - To 21:00 - 05:00		
				<b>Ö18</b>	Förstärkningslina 281535 <b>Enkelspårdrift</b> Pålsboda-(Hallsberg) M-F 00.00-06.00 FL 22.00-08.00	<b>V18</b>	Sprängning 297022 <b>Trafikavbrott</b> Kville-Göteborg Skandiahamn M-F 11:00-13:00			<b>S18</b>	Ombyggnad av kontaktledning 296458 <b>Enkelspårdrift</b> Åkarp N - Malmö gb (S 21:00) - M 05:00 F 21:00 - 05:00		
				<b>Ö19</b>	Dubbelspår Hallsberg 282894 <b>Begränsad framkomlighet</b> Hallsberg M 00.00 - S 24.00	<b>V19</b>	Servicefönster 282097 <b>Trafikavbrott</b> (Vänersborg)-(Häkantorp) Ti 22:00-06:00			<b>S19</b>	Kontaktledningsbesiktning/ Bangårdsunderhåll 297722 <b>Begränsad kapacitet</b> Malmö Gbg I-Grupp sp 1-10 M-F 12:00-18:00		

# Vecka 2005

## Trafikverkets behov av banarbeten tågplan 2020

Måndag  
Tisdag  
Onsdag  
Torsdag  
Fredag  
Lördag  
Söndag

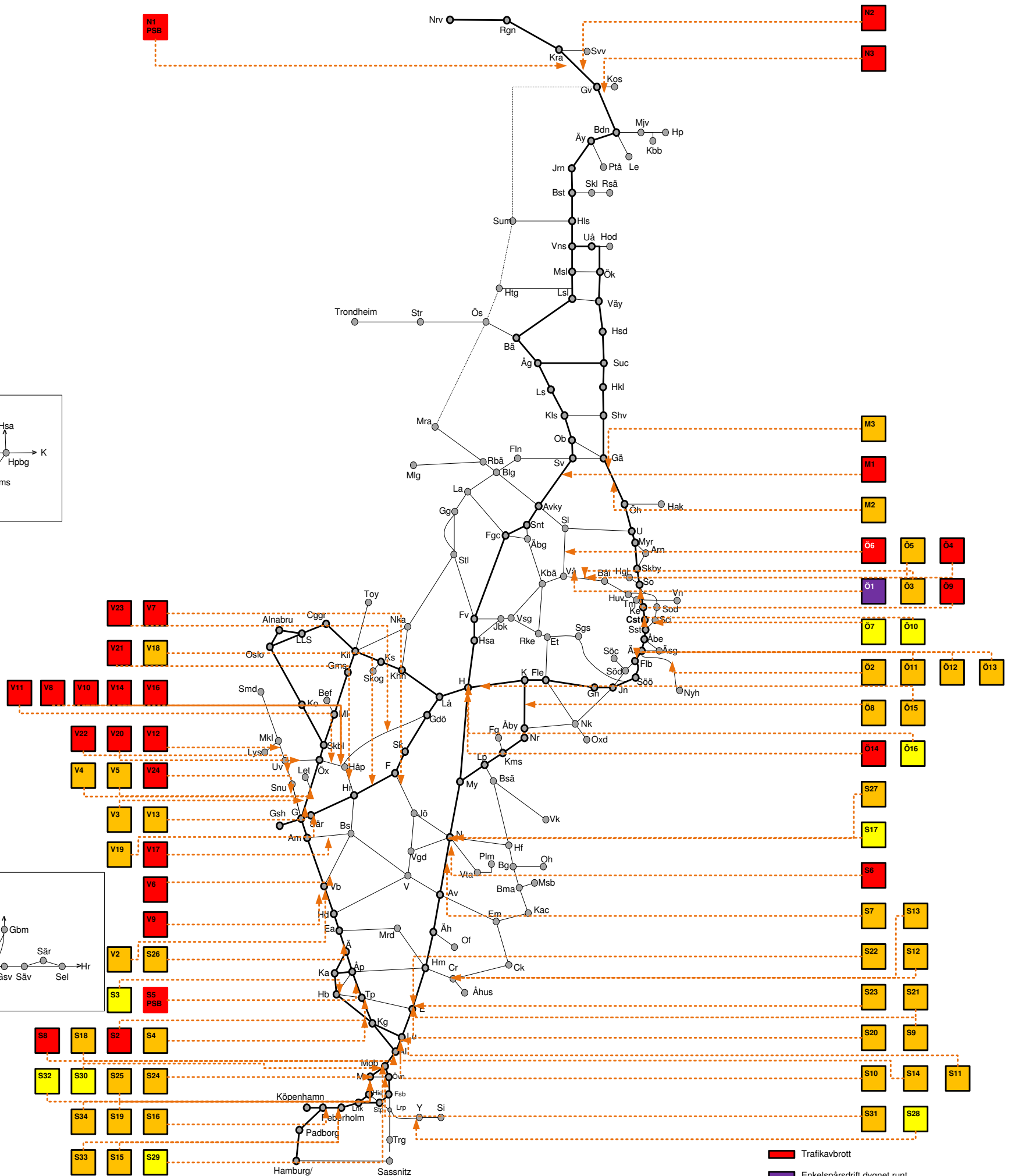
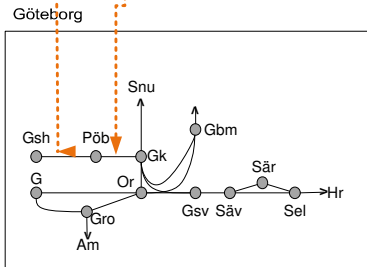
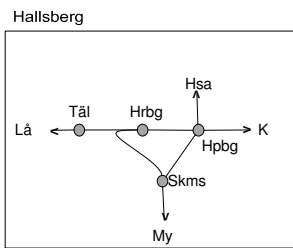

- Trafikavbrott
- Enkelspårdrift dygnet runt
- Enkelspårdrift (06-22)
- Enkelspårdrift (22-06)
- Begränsad framkomlighet
- Röd ram utmärker planerat större banarbete (PSB)

När flera typer av trafikpåverkan förekommer anges den mest begränsande trafikpåverkan i kartan. Se registret för vidare upplysningar.

"M 10:00-F 16:00" anger hel tid.  
"M-F 10:00-16:00" anger delad tid.

Ej skalenlig.

# Vecka 2005

<b>N1</b> PSB	Kil upprustning PSB N1 279809 <b>Trafikavbrott</b> Råtsi-Lappberg M-S 21.00-03.00	<b>M1</b>	Servicefönster FUH/KTL 290542 <b>Trafikavbrott</b> Storvik-Avesta/Krylbo M-F 11.00-16.00	<b>O1</b>	Brobylte Tegnergatan 278902 <b>Enkelspårdrift</b> Västerås N - Västerås S v1950 00:00 - S v2023 24:00	<b>V1</b>	Serviceö PÖB Ö1. 287623 <b>Trafikavbrott</b> Göteborg Kville- Göteborg Skandiahammen F 11:20-14:20	<b>V20</b>	Servicefönster 282094 <b>Trafikavbrott</b> (Uddevalla)-(Öxnered) To 23:00-05:00	<b>S1</b>	[Vakant]	<b>S20</b>	Rälsslipning 299613 <b>Enkelspårdrift</b> (Slehaug) - (Dammstorp) Ti 01:00 - 03:00
<b>N2</b>	ERTMS Malmaban bdi 113, 300073 <b>Trafikavbrott</b> (Gällivare)-Råtsi M-S 21.00-03.00	<b>M2</b>	Förebyggande underhåll/ Kontaktledning 300005 <b>Enkelspårdrift</b> Skutskär-Tierp Upp M-Ti 23.20-04.20	<b>O2</b>	Bullerskydd 282525 <b>Enkelspårdrift</b> Handen- Skogås N-spår (S 22:00)-M 06:00 M-To 22:00-06:00 S 22:00-(M 06:00)	<b>V2</b>	Bangårdsombyggnad 285722 <b>Enkelspårdrift</b> Värö-Värberg N-spår M-F 00:00-06:00	<b>V21</b>	Servicefönster 283973 <b>Trafikavbrott</b> Häkanstorp-(Hermlunga) M-To 22:00-05:00	<b>S2</b>	Upprustning av spår 1. Teckomatorp Spår 1,2 avstängt M-S 00:00-24:00	<b>S21</b>	Rälsslipning 299614 <b>Enkelspårdrift</b> (Slehaug) - (Dammstorp) Ti 03:00 - 05:30
<b>N3</b>	ERTMS Malmaban bdi 114 300813 <b>Trafikavbrott</b> Gällivare M-S 21.00-03.00	<b>M3</b>	Förebyggande underhåll/ Kontaktledning 300007 <b>Enkelspårdrift</b> (Gävle) - (Skutskär) Ned O,To 23.20-04.20	<b>O3</b>	Kontaktledningsrevision 294126 <b>Enkelspårdrift</b> Nedspår Torttuna - Västerås (S 23.00) - M 06.00 M-F 23.00-06.00	<b>V3</b>	Elsäkerhetsbesiktning 285722 <b>Enkelspårdrift</b> Bohus - Göteborg Marieholm O 00:00-05:00 L 01:00-06:00	<b>V22</b>	Servicefönster 282093 <b>Trafikavbrott</b> (Stenungsund)-(Uddevalla) M 21:00-05:00	<b>S3</b>	Års-tertiälöversyn spiralbromsar spår 13g,14g Helsingborg gb 299051 <b>Avstängda spår</b> Ti 07:30-13:00	<b>S22</b>	Rälsslipning 299615 <b>Enkelspårdrift</b> (Eslöv) - (Örtofta) O 01:00 - 03:00
				<b>O4</b>	Kontaktledningsrevision 294126 <b>Trafikavbrott</b> Torttuna - Västerås L 23.00-06.00	<b>V4</b>	Elsäkerhetsbesiktning 285724 <b>Enkelspårdrift</b> Älvängen-Agnesberg S 01:00-06:00 O 00:00-05:00	<b>V23</b>	Servicefönster 283976 <b>Trafikavbrott</b> (Gårdsjö)-(Häkanstorp) Ti 22:00-05:00	<b>S4</b>	Förstärkningslina på Väst kustbanan 280465 <b>Enkelspårdrift</b> (Helsingborg gb)- (Landskrona Östra) (S 22:00)-M 06:00 M-To 22:00-06:00 S 22:00-(M 06:00)	<b>S23</b>	Rälsslipning 299616 <b>Enkelspårdrift</b> (Eslöv) - (Örtofta) O 03:00 - 04:30
				<b>O5</b>	Kontaktledningsrevision 294144 <b>Enkelspårdrift</b> Uppspår Torttuna - Enköping S 23.00 - (M 06.00)	<b>V5</b>	Elsäkerhetsbesiktning 285726 <b>Enkelspårdrift</b> Alvhem-Bohus F 00:00-05:00, 00:30-05:30	<b>V24</b>	Servicefönster 284045 <b>Trafikavbrott</b> (Göteborg Kville)- (Stenungsund) Ti 23:00-05:00	<b>S5</b> PSB	Söderåsbanan Upprustning inför pågatågtrafik 281154 PSB S5. <b>Trafikavbrott</b> Åstorp- Teckomatorp M 00:00- S 24.00	<b>S24</b>	Rälsslipning 299617 <b>Enkelspårdrift</b> (Dammstorp) - (Tomhill) O 04:30 - 05:30
				<b>O6</b>	Kontaktledningsrevision 294127 <b>Trafikavbrott</b> Tillberga - (Västerås N) (S 23.00) - M 06.00 M-L 23.00-06.00	<b>V6</b>	Bangårdsombyggnad 298609 <b>Trafikavbrott</b> Varberg-Veddige M-F 00:00-06:00			<b>S6</b>	Ny vägbro, Nässjö 299264 <b>Trafikstopp</b> (Nässjö)-(Grimstorp) L 20:00-(S 08:00)	<b>S25</b>	Rälsslipning 299618 <b>Enkelspårdrift</b> (Dammstorp) - (Tomhill) F 01:00 - 05:30
				<b>O7</b>	Ombyggnad G-gruppen Stockholm Central 294630 <b>Begränsad kapacitet</b> (M v 1951 00:00)-(S v 2050 24:00)	<b>V7</b>	Hastighetshöjning 281453 <b>Trafikavbrott</b> Falköping- Sandhem M-F 09:00-15:00 L 23:30-08:10			<b>S7</b>	Ny vägbro, Nässjö Utläggning av balliser 299266 <b>Enkelspårdrift</b> (Nässjö)-(Grimstorp) M 01:00-03:00 M 03:00-05:00	<b>S26</b>	Åtgärdande underhåll spår och kontaktledning 297330 <b>Enkelspårdrift</b> (Båstad Norra)-(Ängelholm) nedspår M-To 21:00-06:00
				<b>O8</b>	ERTSM testkörning 296526 Katrineholm-Åby uppspår <b>Enkelspårdrift</b> Katrineholm-Åby. M-To 00:30-05:30	<b>V8</b>	Spårväxelbyte 293737 <b>Trafikavbrott</b> Vänersborg-Vara M-To 22:00-05:00			<b>S8</b>	Ombyggnad av kontaktledning 296435 <b>Trafikavbrott</b> (Lund) - (Malmö) (S 21:00) - M 05:00 L 21:00 - 05:00 S 21:00 - (M 05:00)	<b>S27</b>	Kil-säkerhetsbesiktning 298106 <b>Enkelspårdrift</b> Nässjö - (Aleholm) O - L 23:30 - 05:30
				<b>O9</b>	Mälarbanan Söndagstider 275768 <b>Trafikavbrott</b> Sundbyberg-Barkarby, möjlighet att vända vid plattform Sundbyberg S 02:00-08:25	<b>V9</b>	Bangårdsombyggnad 300761 <b>Trafikavbrott</b> (Värö)-Varberg M-F 09:45-10:15 M-F 14:45-15:15			<b>S9</b>	Rälsslipning 299612 <b>Enkelspårdrift</b> (Slehaug) - (Eslöv) M 01:00 - 05:30	<b>S28</b>	Bangårdsombyggnad 280331, 280327 <b>Begränsad framkomlighet</b> Ystad Spår 2 och 41 avstängda M-S 00:00-24:00
				<b>O10</b>	Brandskydd Perronger Stockholm Central 281544 <b>Begränsad kapacitet</b> Spår 5.6 Cst Avstängt (M v 2001 00:00)-(S v 2025 24:00)	<b>V10</b>	Spår och växelbyte 300306 <b>Trafikavbrott</b> (Öxnered)-Vänersborg Ti-F 00:52-04:35			<b>S10</b>	Rälsslipning 299619 <b>Enkelspårdrift</b> (Örtofta) - (Lund) L 01:00 - 04:00	<b>S29</b>	Växelbesiktning 297860 <b>Begränsad framkomlighet</b> Malmö Gbg Klovningsplan 20 M 10:00-13:00
				<b>O11</b>	Förebyggande UH Kontaktledning 293744 <b>Enkelspårdrift</b> Malmö-Flemingsberg M,Ti 23:00-05:00	<b>V11</b>	Spår och växelbyte 301124 <b>Trafikavbrott</b> Öxnered mot Vänersborg Ti-F 00:52-04:35			<b>S11</b>	Rälsslipning 299620 <b>Enkelspårdrift</b> (Örtofta) - (Lund) L 04:00 - 05:30	<b>S30</b>	Växelbesiktning 297861 <b>Begränsad framkomlighet</b> Malmö Gbg Spår 59 Ti 08:05-08:35/09:00-09:30/ 10:30-11:30
				<b>O12</b>	Förebyggande UH Kontaktledning 293747 <b>Enkelspårdrift</b> Malmö-Flemingsberg O-L 23:00-05:00	<b>V12</b>	Servicefönster 282079 <b>Enkelspårdrift</b> (Uddevalla)- (Strömstad) M 21:00-06:00			<b>S12</b>	Rälsslipning 299621 <b>Enkelspårdrift</b> (Tornhill) - (Flackarp) S 01:00 - 02:30	<b>S31</b>	Växelbesiktning Östervärn 297920 <b>Enkelspårdrift</b> (Malmö C-östervärn Spå 41-43 Ti 13:00-15:00 O 22:30-02:00/02:00-5:40
				<b>O13</b>	Förebyggande UH Kontaktledning 293748 <b>Enkelspårdrift</b> Malmö-Flemingsberg S 23:00-(M 05:00)	<b>V13</b>	Elsäkerhetsbesiktning 285722 <b>Enkelspårdrift</b> Bohus - Göteborg Marieholm O 00:30-05:30 L 00:10-06:00			<b>S13</b>	Rälsslipning 299622 <b>Enkelspårdrift</b> (Tornhill) - (Flackarp) S 02:30 - 04:30	<b>S32</b>	Växelbesiktning 297921 <b>Begränsad framkomlighet</b> Fosieby Spår 50-53 O 08:30-11:00 To 23:00-02:00/02:00-05:00
				<b>O14</b>	Dubbelspår Hallsberg Kil Arbeten samt andra 297993, 292890 <b>Trafikavbrott</b> Hallsberg L 22:00-08:00	<b>V14</b>	Servicefönster 282096 <b>Trafikavbrott</b> (Öxnered)-Vänersborg O 22:00-05:00			<b>S14</b>	Rälsslipning 299623 <b>Enkelspårdrift</b> (Lund) - (Åkarp N) S 04:30 - 05:30	<b>S33</b>	På och av-etablering Maskiner 279921 <b>Enkelspårdrift</b> (Peberholm) O To 22:40-04:40
				<b>O15</b>	Förstärkningslina 281404 <b>Enkelspårdrift</b> Pålsboda-(Hallsberg) M-F 00:00-06:00 FL 22:00-08:00	<b>V15</b>	Sprängning 297022 <b>Trafikavbrott</b> Kville-Göteborg Skandiahamn M-F 11:00-13:00			<b>S15</b>	Besiktning av spår anläggning 279903 <b>Enkelspårdrift</b> Lernacken-Peberholm M 23:00-05:00 Ti 23:00-05:00	<b>S34</b>	Underhåll 277203 <b>Enkelspårdrift</b> City Tunneln Spår 4, 73-74/spår 3, 71-72
				<b>O16</b>	Dubbelspår Hallsberg 282894 <b>Begränsad framkomlighet</b> Hallsberg M 00:00 - S 24.00	<b>V16</b>	Servicefönster 282097 <b>Trafikavbrott</b> (Vänersborg)-(Häkanstorp) Ti 22:00-06:00			<b>S16</b>	Besiktning av spår anläggning 279904 Peberholm <b>Enkelspårdrift</b> Kastrup-Lernacken M 00:10-02:10 spår 2 M 02:10-04:10 spår 1		
						<b>V17</b>	Servicefönster (Am)-(Bs) 283929 <b>Trafikavbrott</b> Almedal-Borås M-F 19:00-22:00			<b>S17</b>	Nässjö C: Byte av nulltrapor sp2-4 300722 <b>Begränsad trafikpåverkan</b> Nässjö spår 2-4 avstängda O To 00:30-05:00		
						<b>V18</b>	Förebyggande underhåll 298651 <b>Enkelspårdrift</b> Falköping-Alingsås M-O 00:00-05:00 FL 00:00-05:00			<b>S18</b>	Ombyggnad av kontaktledning 296430 <b>Enkelspårdrift</b> (Åkarp N) - Arfv M - To 21:00 - 05:00		
						<b>V19</b>	Förebyggande underhåll 298673 <b>Enkelspårdrift</b> (Partille)-Alingsås L 23:00-04:00 S 23:00- (M 04:00)			<b>S19</b>	Ombyggnad av kontaktledning 296458 <b>Enkelspårdrift</b> Åkarp N - Malmö gb F 21:00 - 05:00		



# Vecka 2006

## Trafikverkets behov av banarbeten tågplan 2020

Måndag  
Tisdag  
Onsdag  
Torsdag  
Fredag  
Lördag  
Söndag

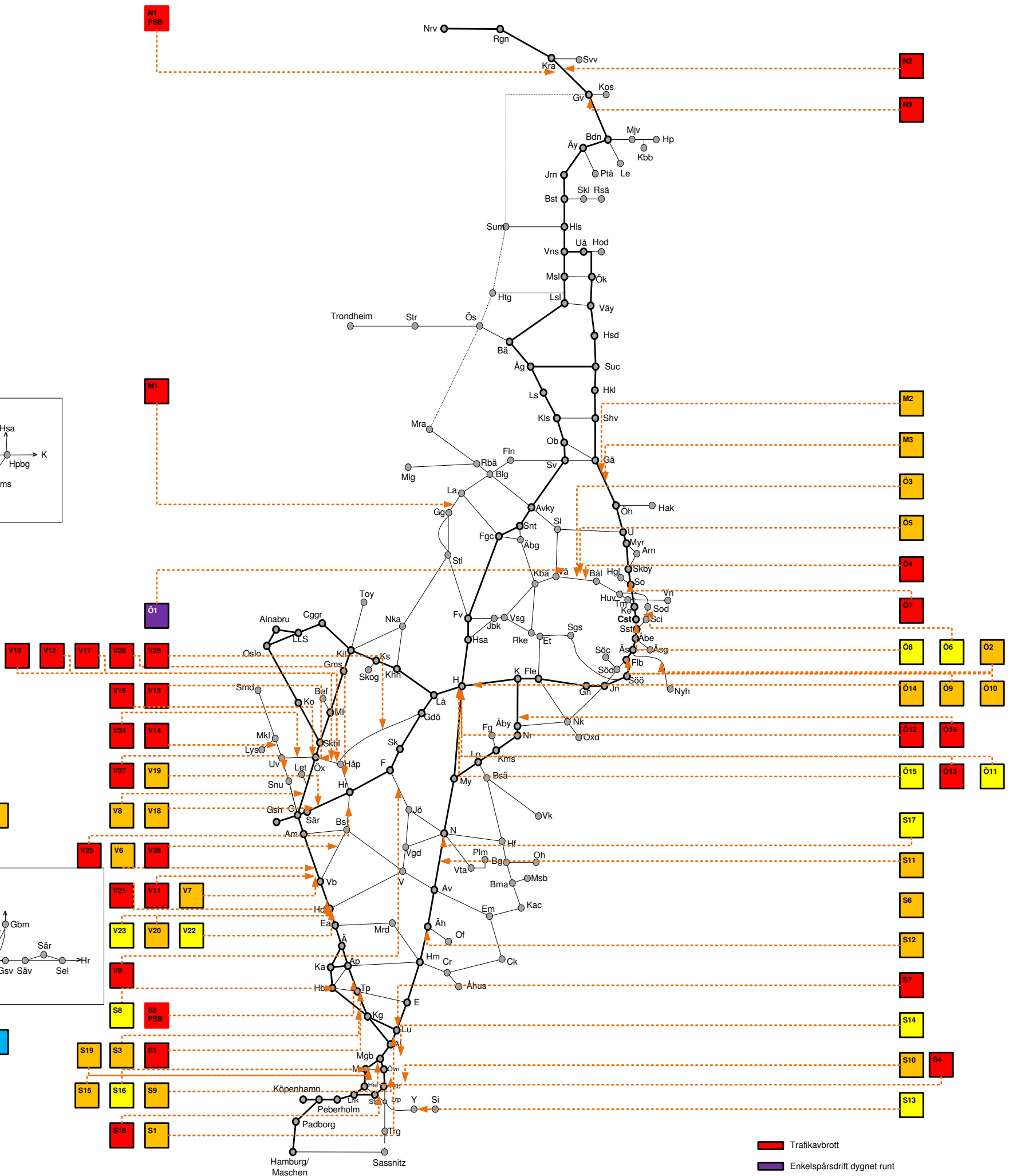
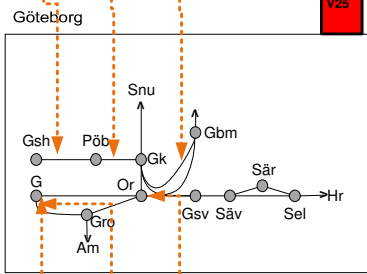
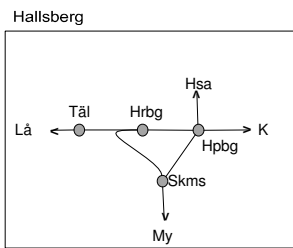

- Trafikavbrott
- Enkelspårdrift dygnet runt
- Enkelspårdrift (06-22)
- Enkelspårdrift (22-06)
- Begränsad framkomlighet
- Röd ram utmärker planerat större banarbete (PSB)

När flera typer av trafikpåverkan förekommer anges den mest begränsande trafikpåverkan i kartan. Se registret för vidare upplysningar.

"M 10:00-F 16:00" anger hel tid.  
"M-F 10:00-16:00" anger delad tid.

Ej skalenlig.

# Vecka 2006

<b>N1 PSB</b>	Kil upprustning PSB N1 279809 <b>Trafikavbrott</b> Råtsi-Lappberg M-S 21.00-03.00	<b>M1</b>	Servicefönster FUH/Kil 297541 <b>Trafikavbrott</b> Ludvika-Ståldalen M-To 23.00-05.00	<b>Ö1</b>	Brobyte Tegnergatan 27802 <b>Enkelspårdrift</b> Västerås N - Västerås S v1950 00:00 - S v2023 24:00	<b>V1</b>	Serviceö PÖB Ö2 287622 <b>Enkelspårdrift</b> Göteborg Pölsebo- Göteborg Skandiahallen F 11:20-14:20	<b>V20</b>	Servicefönster Ö1 292042 <b>Enkelspårdrift</b> (Biskopstorp)-Halmstad C M 22:00-06:00	<b>S1</b>	Samlat underhåll 298055 <b>Enkelspårdrift</b> (Lund)- (Ärlöv) nedspår L 23.50 - 04.50
<b>N2</b>	ERTMS Malmaban bdi 113, 300073 <b>Trafikavbrott</b> (Gällivare)-Råtsi M-S 21.00-03.00	<b>M2</b>	Förebyggande underhåll/ Kontaktledning 300007 <b>Enkelspårdrift</b> (Gävle) - (Skutskär) Ned M 23.20-04.20	<b>Ö2</b>	Bullerskydd 282525 <b>Enkelspårdrift</b> (Handen)- (Skogås) N-spår (S 22:00)-M 06:00 M-To 22:00-06:00 S 22:00-(M 06:00)	<b>V2</b>	Rivning av spår 73. Arbete kring Olskroken. 275520. <b>Enkelspårdrift</b> . Göteborg Olskroken. M-F 07:00-18:00.	<b>V21</b>	Servicefönster Ö2 292043 <b>Trafikavbrott</b> Furet mot Torup <b>Enkelspårdrift</b> (Biskopstorp)-Halmstad C Ti 22:00-06:00	<b>S2</b>	Upprustning av spår 1. 281157 <b>Teckomatorp Spår 1,2</b> avstängt M-S 00:00-24:00
<b>N3</b>	ERTMS Malmaban bdi 114 300813 <b>Trafikavbrott</b> Gällivare M-S 21.00-03.00	<b>M3</b>	Förebyggande underhåll/ Kontaktledning 300008 <b>Enkelspårdrift</b> Bornsberget - Marma Ned Ti-To 23.30-04.30	<b>Ö3</b>	Kontaktledningsrevision 294144 <b>Enkelspårdrift</b> Uppspår Tortuna - Enköping (S 23.00) - M 06.00 M-F 23.00-06.00	<b>V3</b>	Elsäkerhetsbesiktning Göteborg Marieholm. 285717. <b>Enkelspårdrift</b> . Göteborg Marieholm. Ti-To 23:40-05:40.	<b>V22</b>	Servicefönster Ö3 292044 <b>Begränsad kapacitet</b> Halmstad O 22:00-06:00	<b>S3</b>	Förstärkningslina på Västskustbanan 280465 <b>Enkelspårdrift</b> (Helsingborg gb)- (Landskrona östra) (S 22:00)-M 06:00 M-To 22:00-06:00 S 22:00-(M 06:00)
				<b>Ö4</b>	Kontaktledningsrevision 294144 <b>Trafikavbrott</b> Tortuna - Enköping L 23.00-06.00	<b>V4</b>	Serviceö Ö1. 284027. <b>Begränsad kapacitet</b> . Göteborg Central. MTi 21:30-05:30	<b>V23</b>	Servicefönster Ö4 292045 <b>Begränsad kapacitet</b> Halmstad To 22:00-06:00	<b>S4</b>	Underhåll i växlar 298079 <b>Trafikavbrott</b> Malmö Gbg M 00:05:00
				<b>Ö5</b>	Kontaktledningsrevision 294147 <b>Enkelspårdrift</b> Nedspår Västerås N - Enköping S 23.00 - (M 06.00)	<b>V5</b>	Serviceö Ö2. 284028. <b>Begränsad kapacitet</b> . Göteborg Central. O To 21:30-05:30	<b>V24</b>	Servicefönster 282094 <b>Trafikavbrott</b> (Uddevalia)-(Öxnered) To 23:00-05:00	<b>S5 PSB</b>	Söderåsbanan Upprustning inför pågatågstrafik 281154 PSB S5. <b>Trafikavbrott</b> Åstorp- Teckomatorp M 00:00- S 24:00
				<b>Ö6</b>	Ombyggnad G-gruppen Stockholm Central 294630 <b>Begränsad kapacitet</b> (M v 1951 00:00)-(S v 2050 24:00)	<b>V6</b>	Bangårdsombyggnad 295875 <b>Enkelspårdrift</b> Värö - Varberg M-F 00:00-06:00	<b>V25</b>	Servicefönster 283930 <b>Trafikavbrott</b> (Herrljunga)-(Borås) M-F 09:00-12:00	<b>S6</b>	Kil-säkerhetsbesiktning 298130 <b>Enkelspårdrift</b> Vislanda-Diö S 23:30-(M 05:30)
				<b>Ö7</b>	Mälarbanan Söndagstider 275768 <b>Trafikavbrott</b> Sundbyberg-Barkarby, möjlighet att vända vid plattform Sundbyberg S 02:00-08:25	<b>V7</b>	Bangårdsombyggnad 295875 <b>Avstängt uppspår</b> Värö - Varberg M-F 00:00-06:00	<b>V26</b>	Servicefönster 283973 <b>Trafikavbrott</b> Häkantorp (Herrljunga) M 22:00-05:00	<b>S7</b>	Ombyggnad av kontaktledning 296435 <b>Trafikavbrott</b> (Lund) - (Malmö) (S 21:00) - M 05:00
				<b>Ö8</b>	Brandskydd Perronger Stockholm Central 281544 <b>Begränsad kapacitet</b> Spår 5.6 Cst Avstängt (M v 2001 00:00)-(S v 2025 24:00)	<b>V8</b>	Elsäkerhetsbesiktning 285728 <b>Enkelspårdrift</b> Alvhem-Bohus M 00:30-05:30	<b>V27</b>	Servicefönster Ö4 283937 <b>Trafikavbrott</b> Borås C-(Viskafors) Ti 22:00-06:00	<b>S8</b>	Åtgärdande underhåll 297331 <b>Begränsad kapacitet</b> Helsingborg gb spår 3-8g ingen åtkomst till Hbgg söderifrån M-To 20:00-04:00
				<b>Ö9</b>	Förebyggande UH Kontaktledning 293748 <b>Enkelspårdrift</b> Malmjö-Flemingsberg (S 23:00)-M 05:00 M-L 23:00-05:00	<b>V9</b>	Hastighetshöjning 281453 <b>Trafikavbrott</b> Falköping- Sandhem L 20:00-08:00	<b>V28</b>	Servicefönster 283976 <b>Trafikavbrott</b> (Gårdsjö)-(Häkantorp) Ti 22:00-05:00	<b>S9</b>	Kontaktledningsbesiktning 297726 <b>Enkelspårdrift</b> Östervärn-Fosieby F 20:00-05:30
				<b>Ö10</b>	Förebyggande UH Kontaktledning 293749 <b>Enkelspårdrift</b> Malmjö-Flemingsberg S 23:00-(M 05:00)	<b>V10</b>	Spärväxbytte 293737 <b>Trafikavbrott</b> Vänersborg-Vara M-To 22:00-05:00		<b>S10</b>	Kontaktledningsbesiktning 297727 <b>Enkelspårdrift</b> Östervärn-Fosieby L 22:30-05:30	
				<b>Ö11</b>	Dubbelspår Hallsberg Kil arb samt andra 298030 <b>Begränsad framkomlighet</b> Hallsberg L 20.00 - S 20.00	<b>V11</b>	Bangårdsombyggnad 300761 <b>Trafikavbrott</b> (Värö)-Varberg M-F 09:45-10:15 M-F 14:45-15:15		<b>S11</b>	Kontaktledningsbesiktning 298129 <b>Enkelspårdrift</b> (Nässjö) - (Aleholm) O - L 23:30 - 05:30	
				<b>Ö12</b>	Dubbelspår Hallsberg Kil Arbeten samt andra 297993, 282890 <b>Trafikavbrott</b> Hallsberg L 22.00-08.00	<b>V12</b>	Spår och växelbytte 300306 <b>Trafikavbrott</b> (Öxnered)-Vänersborg Ti-F 00:52-04:35		<b>S12</b>	Räls slipning 299526 <b>Enkelspårdrift</b> Älmhult - (Tunneby) S 01:00 - 06:00	
				<b>Ö13</b>	Dubbelspår Hallsberg Kil Arbeten samt andra 298021 <b>Trafikavbrott</b> (Pålsboda)-(Vretstorp) L 20.00 - S 20.00	<b>V13</b>	Spår och växelbytte 301124 <b>Trafikavbrott</b> Öxnered mot Vänersborg Ti-F 00:52-04:35		<b>S13</b>	Bangårdsombyggnad 280331, 280327 <b>Begränsad framkomlighet</b> Ystad Spår 2 och 41 avstängda M-S 00:00-24:00	
				<b>Ö14</b>	Förstärkningslina 281535 <b>Enkelspårdrift</b> Pålsboda-(Hallsberg) M-F 00:00-06:00 FL 22.00-08.00	<b>V14</b>	Servicefönster 282079 <b>Enkelspårdrift</b> (Uddevalia) - (Strömstad) M 21:00-06:00		<b>S14</b>	Spårbesiktning Malmö Godsbangård 297937 <b>Begränsad framkomlighet</b> Spår 59, 4-10 S 23:00 - (M 05:00)	
				<b>Ö15</b>	Dubbelspår Hallsberg 282894 <b>Begränsad framkomlighet</b> Hallsberg M 00.00 - S 24.00	<b>V15</b>	Servicefönster 282096 <b>Trafikavbrott</b> (Öxnered)-Vänersborg O 22:00-05:00		<b>S15</b>	Växelbesiktning 297923 <b>Enkelspårdrift</b> Lemacken F 00:00-04:00	
				<b>Ö16</b>	Läckkabel Åby-Simonstorp 283345 <b>Trafikavbrott</b> : M-F 00:00-03:00, 03:20-05:20. <b>Enkelspårdrift</b> M-F 03:00-03:20	<b>V16</b>	Sprängning 297022 <b>Trafikavbrott</b> Kville-Göteborg Skandiahallen M-F 11:00-13:00		<b>S16</b>	Växelbesiktning 297924 <b>Begränsad framkomlighet</b> Malmö Gbg Klovningsplan 1 Ti 07:30-09:30	
						<b>V17</b>	Servicefönster 282097 <b>Trafikavbrott</b> (Vänersborg)-(Häkantorp) Ti 22:00-06:00		<b>S17</b>	Nässjö C: Byte av rulltrappor sp2-4 300722 <b>Begränsad trafikpåverkan</b> Nässjö spår 2-4 avstängda M-To 00:30-05:00	
						<b>V18</b>	Förebyggande underhåll 298673 <b>Enkelspårdrift</b> (Partille)-Alingsås (S 23:00)- M 04:00 MTi 23:00-04:00		<b>S18</b>	Växelbesiktning Lockarp 297928 <b>Trafikavbrott</b> Fosieby-Skabersjö/Västra Ingelstad O 23:00-05:00	
						<b>V19</b>	Förebyggande underhåll 298675 <b>Enkelspårdrift</b> (Partille)-(Algustgården) To-L 23:00-04:00 S 23:00- (M 04:00)		<b>S19</b>	Underhåll 277203 <b>Enkelspårdrift</b> CityTunneln Spår 4, 73-74/spår 3, 71-72	

# Vecka 2007

## Trafikverkets behov av banarbeten tågplan 2020

Måndag  
Tisdag  
Onsdag  
Torsdag  
Fredag  
Lördag  
Söndag

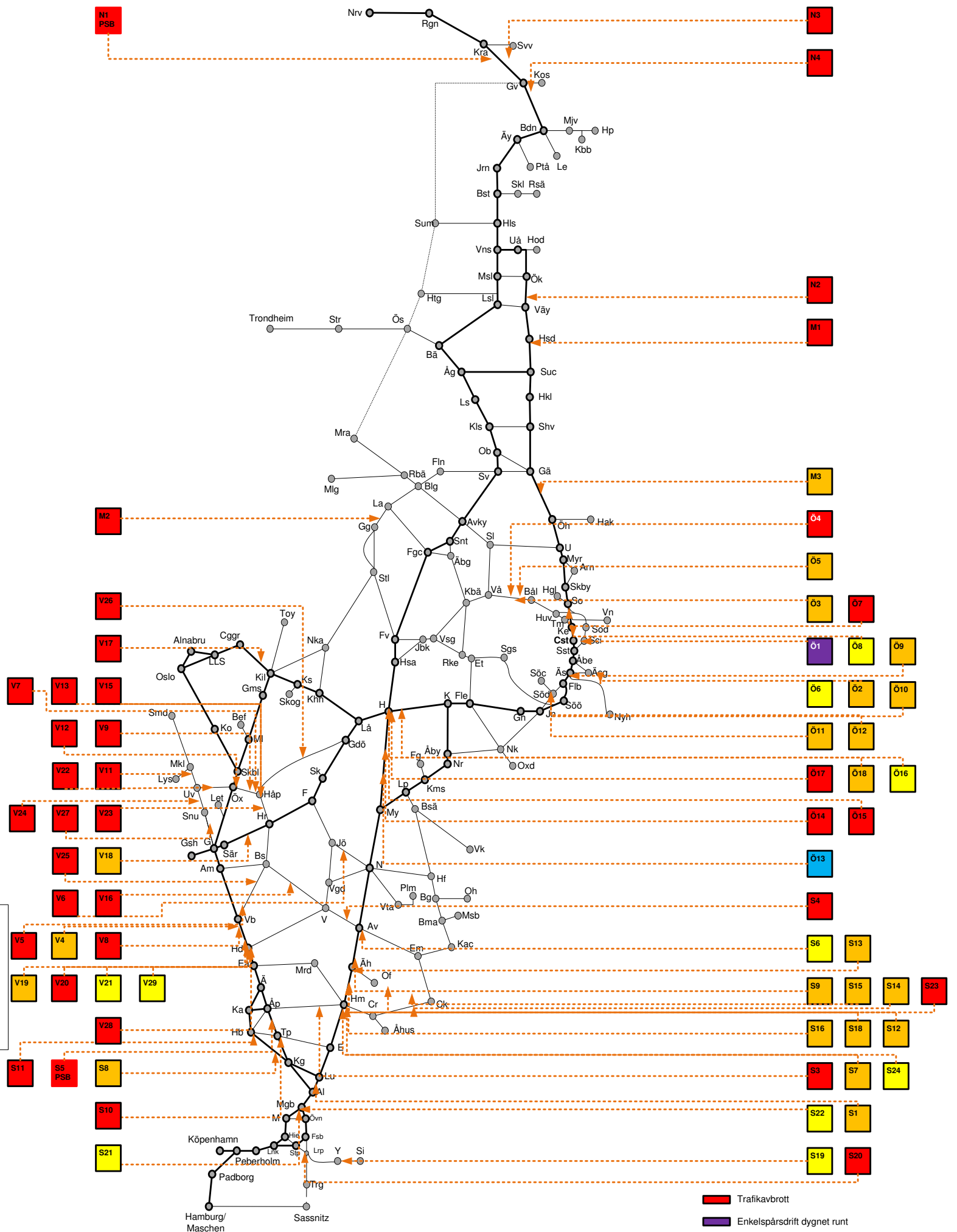
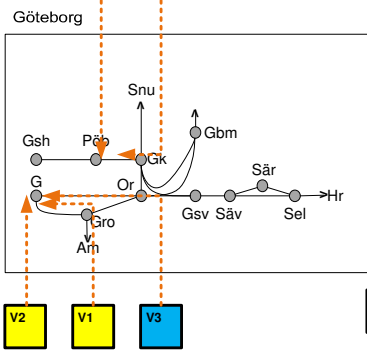
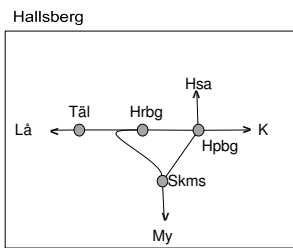

- Trafikavbrott
- Enkelspårdrift dygnet runt
- Enkelspårdrift (06-22)
- Enkelspårdrift (22-06)
- Begränsad framkomlighet
- Röd ram utmärker planerat större banarbete (PSB)

När flera typer av trafikpåverkan förekommer anges den mest begränsande trafikpåverkan i kartan. Se registret för vidare upplysningar.

"M 10:00-F 16:00" anger hel tid.  
"M-F 10:00-16:00" anger delad tid.

Ej skalenlig.

# Vecka 2007

<b>N1 PSB</b>	Kil upprustning PSB N1 279809 <b>Trafikavbrott</b> Råtsi-Lappberg M-S 21.00-03.00	<b>M1</b>	Förarbeten tester BL3 280140 <b>Trafikavbrott</b> Västeråsby-(Sundsvall) L 04.50-01.30	<b>Ö1</b>	Brobyte Tegnergatan 278902 <b>Enkelspårdrift</b> Västerås N - Västerås S v1950 00:00 - S v2023 24:00	<b>V1</b>	Serviceö Ö5. 284029. <b>Begränsad kapacitet.</b> Göteborg Central. MTT 21:30-05:30	<b>V20</b>	Servicefönster Ö2 292043 <b>Trafikavbrott</b> Furet mot Torup Enkelspårdrift (Biskopstorp)-Halmstad C Ti 22:00-06:00	<b>S1</b>	Samlat underhåll 298055 <b>Enkelspårdrift</b> (Lund)- (Ärlöv) nedspår L 23.50 - 04.50	<b>S20</b>	Spårbesiktning Lockarp 297929 <b>Trafikavbrott</b> Lockarp/Svågertorp- Skabersjö To 01:00-03:00/03:00-05:00 Lockarp/Svågertorp-Västra Ingelstad F 01:00-03:00/03:00-05:00
<b>N2</b>	Förarbeten tester BL3 299386 <b>Trafikavbrott</b> (Västeråsby)-Harasjön L 04.50-01.30	<b>M2</b>	Servicefönster FUH/Kil 297541 <b>Trafikavbrott</b> Ludvika-Ställdalen M-To 23.00-05.00	<b>Ö2</b>	Bullerskydd 282525 <b>Enkelspårdrift</b> (Handen)- (Skogås) N-spår (S 22:00)-M 06:00 M-To 22:00-06:00 S 22:00-(M 06:00)	<b>V2</b>	Serviceö Ö6. 284030. <b>Begränsad kapacitet.</b> Göteborg Central. OTO 21:30-05:30	<b>V21</b>	Servicefönster Ö4 292045 <b>Begränsad kapacitet</b> Halmstad To 22:00-06:00	<b>S2</b>	Upprustning av spår 1. Teckomatorp Spår 1,2 avstängt M-S 00:00-24:00	<b>S21</b>	Spårbesiktning Malmö Godsbangård 297937 <b>Begränsad framkomlighet</b> Spår 59, 4-10 (S 23:00) - M 05:00
<b>N3</b>	ERTMS Malmaban bdl 113, 300073 <b>Trafikavbrott</b> (Gällivare)-Råtsi M-S 21.00-03.00	<b>M3</b>	Förebyggande underhåll/ Kontaktledning 300010 <b>Enkelspårdrift</b> Skutskär-Tierp Ned M-To 23.30-04.30	<b>Ö3</b>	Kontaktledningsrevision 294147 <b>Enkelspårdrift</b> Nedspår Västerås N - Enköping (S 23.00) - M 06.00 M-F 23.00-06.00	<b>V3</b>	Rivning av spår 73. Arbeta kring Ölskroken. 275520. <b>Enkelspårdrift.</b> Göteborg Ölskroken. M-F 07:00-18:00.	<b>V22</b>	Servicefönster 282094 <b>Trafikavbrott</b> (Uddevallan)-(Öxnered) To 23:00-05:00	<b>S3</b>	Signalinkoppling höjd STH Skånebanan 300471 <b>Trafikavbrott</b> (Hässleholm)- Perstorp M-F 23:00-05:00	<b>S22</b>	Spårbesiktning Malmö Godsbangård 297938 <b>Begränsad framkomlighet</b> Spår 61-64, 59 M 23:00-03:00 Ti 23:00-05:00
<b>N4</b>	ERTMS Malmaban bdl 114 300813 <b>Trafikavbrott</b> Gällivare M-S 21.00-03.00			<b>Ö4</b>	Kontaktledningsrevision 294147 <b>Trafikavbrott</b> Västerås N - Enköping L 23.00-06.00	<b>V4</b>	Bangårdsombyggnad 295797 <b>Enkelspårdrift</b> Värö-Värberg N-spår M-F 00:00-06:00	<b>V23</b>	Servicefönster 283973 <b>Trafikavbrott</b> Häkanstorp-(Herrljunga) M 22:00-05:00	<b>S4</b>	Kontaktledningsbesiktning 296113 <b>Trafikavbrott</b> (Värnamo) - (Alvesta) M-To 23:00-05:00	<b>S23</b>	Montera Kil-kälkar inför Pli-arbeten Hässleholm 280521 <b>Trafikavbrott</b> Hässleholm-Attarp samt spår 1a,1b,15 i Hm S 23:45- (M 03:45)
				<b>Ö5</b>	Kontaktledningsrevision 294154 <b>Enkelspårdrift</b> Uppspår Ekolsund - Enköping S 23.00 - (M 06.00)	<b>V5</b>	Bangårdsombyggnad 298609 <b>Trafikavbrott</b> Varberg-Veddige M-F 00:00-06:00	<b>V24</b>	Servicefönster 282093 <b>Trafikavbrott</b> (Stenungsund)-(Uddevallan) M 21:00-05:00	<b>S5 PSB</b>	Söderåsbanan Upprustning inför pågatågstrafik 281154 PSB S5. <b>Trafikavbrott</b> Åstorp- Teckomatorp M 00:00- S 24:00	<b>S24</b>	Montera Kil-kälkar inför Pli-arbeten Hässleholm 300684 <b>Enkelspår</b> Hässleholm-Melby uppspår samt <b>Begränsad kapacitet</b> spår 4-5 i Hässleholm L 01-06
				<b>Ö6</b>	Ombyggnad G-gruppen Stockholm Central 294630 <b>Begränsad kapacitet</b> (M v 1951 00:00)-(S v 2025 24:00)	<b>V6</b>	Hastighetshöjning 280824 <b>Trafikavbrott</b> Forsenum-Nässjö M-F 09:00-15:00	<b>V25</b>	Servicefönster Ö4 283937 <b>Trafikavbrott</b> Borås C-(Viskators) Ti 22:00-06:00	<b>S6</b>	Växelrevision spår 1 och 2 297641 <b>Trafikavbrott</b> Alvesta-(Pydaholm) S 22:30- ( M 05:00) Ingen trafikpåverkan på SSB (end spårändringar)		
				<b>Ö7</b>	Mätarbanan Söndagstider 275768 <b>Trafikavbrott</b> Sundbyberg-Barkarby, möjlighet att vända vid plattform Sundbyberg S 02:00-08:25	<b>V7</b>	Spärväxelbyte 300761 <b>Trafikavbrott</b> Vänersborg-Vara M-To 22:00-05:00	<b>V26</b>	Servicefönster 283976 <b>Trafikavbrott</b> (Gårdsjö)-(Häkanstorp) Ti 22:00-05:00	<b>S7</b>	Montera Kil-kälkar inför Pli-arbeten Hässleholm 280522 <b>Enkelspårdrift</b> Hässleholm-Melby samt <b>Begränsad kapacitet</b> spår 2,3,19 i Hässleholm L-S 23:45-04:30		
				<b>Ö8</b>	Brandskydd Perronger Stockholm Central 281541 <b>Begränsad kapacitet</b> Spår 5.6 Cst Avstängt (M v 2001 00:00)-(S v 2025 24:00)	<b>V8</b>	Bangårdsombyggnad 300761 <b>Trafikavbrott</b> (Värö)-Varberg M-F 09:45-10:15 M-F 14:45-15:15	<b>V27</b>	Servicefönster 284045 <b>Trafikavbrott</b> (Göteborg Kville)- (Stenungsund) F 23:00-05:00 L 22:00-06:00 S 22:00-(M 06:00)	<b>S8</b>	Förstärkningslina på Väst kustbanan 280645 <b>Enkelspårdrift</b> (Helsingborg gb)- (Landskrona östra) (S 22:00)-M 06:00 M-To 22:00-06:00 S 22:00-(M 06:00)		
				<b>Ö9</b>	Förebyggande UH Kontaktledning 293749 <b>Enkelspårdrift</b> Malmköping-Flemingsberg (S 23:00)-M 05:00 M 23:00-05:00	<b>V9</b>	Spår och växelbyte 300306 <b>Trafikavbrott</b> (Öxnered)-Vänersborg Ti-F 00:52-04:35	<b>V28</b>	Servicefönster Ö3 292044 <b>Begränsad kapacitet</b> Halmstad O 22:00-06:00	<b>S9</b>	Kil-säkerhetsbesiktning 298130 <b>Enkelspårdrift</b> Väländ-Diö (S 23:30)-M 05:30 M-O 23:30-05:30		
				<b>Ö10</b>	Förebyggande UH Kontaktledning 293751 <b>Enkelspårdrift</b> Södertälje Syd Övre- Björnkulla Ti-To 23:00-05:00	<b>V10</b>	Elsäkerhetsbesiktning Bdl 603. 299187. <b>Trafikavbrott.</b> M-S 22:30-04:30			<b>S10</b>	Åtgärdande underhåll spår- och kontaktledning 297680 <b>Trafikavbrott</b> (Åstorp)-(Teckomatorp) (Teckomatorp)-Kävlinge M-F 08:15-16:30		
				<b>Ö11</b>	Förebyggande UH Kontaktledning 293752 <b>Enkelspårdrift</b> Södertälje Syd Övre-Malmsjö F,L 23:00-05:00	<b>V11</b>	Servicefönster 282079 <b>Trafikavbrott</b> (Uddevallan)- (Strömstad) M 21:00-06:00			<b>S11</b>	Åtgärdande underhåll spår- och kontaktledning 297682 <b>Trafikavbrott</b> (Helsingborg gb)- Teckomatorp Teckomatorp-(Eslöv) M-F 08:15-16:30		
				<b>Ö12</b>	Förebyggande UH Kontaktledning 293753 <b>Enkelspårdrift</b> Södertälje Syd Övre-Malmsjö S 23:00-(M 05:00)	<b>V12</b>	Spår och växelbyte 301124 <b>Trafikavbrott</b> Öxnered mot Vänersborg Ti-F 00:52-04:35			<b>S12</b>	Rälsslipning 299527 <b>Enkelspårdrift</b> (Älmhult) - (Osby) M 01:00 - 06:00		
				<b>Ö13</b>	Förebyggande underhåll Kil 294812 <b>Enkelspårdrift</b> Degerön-Motala M-To 08.00-15.00	<b>V13</b>	Servicefönster 282096 <b>Trafikavbrott</b> (Öxnered)-Vänersborg O 22:00-05:00			<b>S13</b>	Rälsslipning 299528 <b>Enkelspårdrift</b> (Älmhult) - (Osby) Ti 01:00 - 06:00		
				<b>Ö14</b>	Förebyggande underhåll Kil 294816 <b>Trafikavbrott</b> Skymossen-Onaskogen S 00.00-09.00	<b>V14</b>	Sprängning 297022 <b>Trafikavbrott</b> Kville-Göteborg Skandiahavn M-F 11:00-13:00			<b>S14</b>	Rälsslipning 299529 <b>Enkelspårdrift</b> (Tunneby) - (Hästveda) O 01:00 - 06:00		
				<b>Ö15</b>	Servicefönster 282720, 282729 <b>Trafikavbrott</b> (Hällsberg) - (Stenkulla) L 23.00-06.00 (Runsala)-(Degerön) L 23.00-05.30	<b>V15</b>	Servicefönster 282097 <b>Trafikavbrott</b> (Vänersborg)-(Häkanstorp) Ti 22:00-06:00			<b>S15</b>	Rälsslipning 299531 <b>Enkelspårdrift</b> (Tunneby) - Hästveda F 01:00 - 06:00		
				<b>Ö16</b>	Dubbelspår Hallsberg 282894 <b>Begränsad framkomlighet</b> Hallsberg M 00.00 - S 24.00	<b>V16</b>	Servicefönster (Bs)-(V) 283931 <b>Trafikavbrott</b> Borås-Värnamo M-F 19:00-22:00			<b>S16</b>	Rälsslipning 299532 <b>Enkelspårdrift</b> (Osby) - (Hästveda) L 01:00 - 06:00		
				<b>Ö17</b>	Dubbelspår Hallsberg Kil Arbeten samt andra 297993, 282890 <b>Trafikavbrott</b> Hallsberg L 22.00-08.00	<b>V17</b>	Rälsslipning 298676 <b>Trafikavbrott</b> Kil-Charlottenberg M-F 23:00-04:00			<b>S17</b>	Rälsslipning 299533 <b>Enkelspårdrift</b> (Osby) - (Mosselund) S 01:00 - 03:30		
				<b>Ö18</b>	Förstärkningslina 281404 <b>Enkelspårdrift</b> Pålsboda-(Hallsberg) M-F 00.00-06.00 FL 22.00-08.00	<b>V18</b>	Förebyggande underhåll 298675 <b>Enkelspårdrift</b> (Partille)-(Algustgården) (S 23:00)-M 04:00			<b>S18</b>	Rälsslipning 299534 <b>Enkelspårdrift</b> (Osby) - (Mosselund) S 03:30 - 06:00		
						<b>V19</b>	Servicefönster Ö1 292042 <b>Enkelspårdrift</b> (Biskopstorp)-Halmstad C M 22:00-06:00			<b>S19</b>	Bangårdsombyggnad 280331, 280327 <b>Begränsad framkomlighet</b> Ystad Spår 2 och 41 avstängda M-S 00:00-24:00		

# Vecka 2008

## Trafikverkets behov av banarbeten tågplan 2020

Måndag  
Tisdag  
Onsdag  
Torsdag  
Fredag  
Lördag  
Söndag

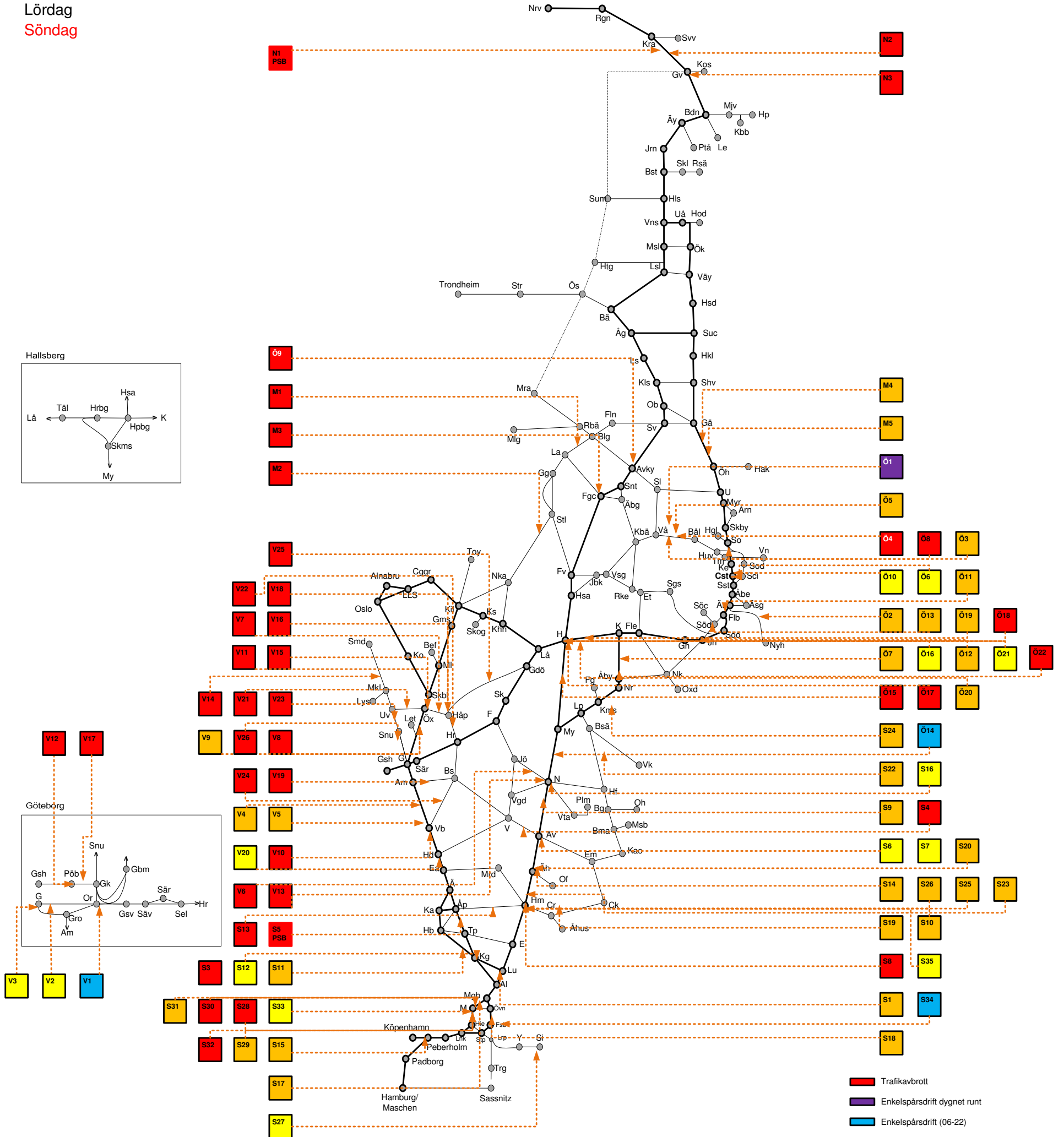
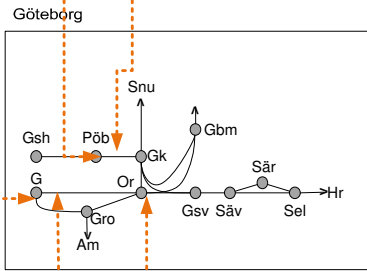
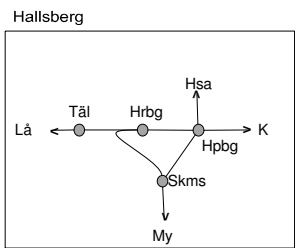

- Trafikavbrott
- Enkelspårdrift dygnet runt
- Enkelspårdrift (06-22)
- Enkelspårdrift (22-06)
- Begränsad framkomlighet
- Röd ram utmärker planerat större banarbete (PSB)

När flera typer av trafikpåverkan förekommer anges den mest begränsande trafikpåverkan i kartan. Se registret för vidare upplysningar.

"M 10:00-F 16:00" anger hel tid.  
"M-F 10:00-16:00" anger delad tid.

Ej skalenlig.

# Vecka 2008

<b>N1 PSB</b>	Kil uppgrustning PSB N1 279809 Trafikavbrott Råtsi-Lappberg M-S 21.00-03.00	<b>M1</b>	Servicefönster FUH/Kil 297539 Trafikavbrott Borlänge-Ludvika 23.00-05.00	<b>Ö1</b>	Brobytte Tegnergatan 278902 Enkelspårdrift Västerås N - Västerås S v 1950 00:00 - S v 2023 24:00	<b>V1</b>	Rivning av spår 73. Arbeta kring Olskroken. 275520. Enkelspårdrift. Göteborg Olskroken. M-F 07:00-18:00.	<b>V20</b>	Servicefönster Ö3 292044 Begränsad kapacitet Halmstad O 22:00-06:00	<b>S1</b>	Samlat underhåll 298055 Enkelspårdrift (Lund)- (Älmhult) nedspår L 23.50 - 04.50	<b>S20</b>	Räls slipning 299554 Enkelspårdrift (Älmhult) - (Osby) F 02:00 - 06:00	<b>Ö20</b>	Förstärkningslina 281535 Enkelspårdrift Pålsvada-(Hallsberg) M-F 00.00-06.00 FL 22.00-08.00
<b>N2</b>	ERTMS Malmbyan bdi 113. 300073 Trafikavbrott (Gällivare)-Råtsi M-S 21.00-03.00	<b>M2</b>	Servicefönster 296340 Trafikavbrott (Ståldalen)-(Hällefors) Ti-F 01.20-04.20	<b>Ö2</b>	Bullerskydd 282525 Enkelspårdrift (Handen)- (Skogås) N-spår (S 22:00)-M 06:00 M-To 22:00-06:00 S 22:00-(M 06:00)	<b>V2</b>	Serviceö Ö7. 284031. Begränsad kapacitet. Göteborg Central. MTI 21:30-05:30	<b>V21</b>	Servicefönster 282094 Trafikavbrott (Uddevallå)-(Öxnered) To 23:00-05:00	<b>S2</b>	Upprustning av spår 1. Teckomatorp Spår 1,2 avstängt M-S 00:00-24:00	<b>S21</b>	Räls slipning 299558 Enkelspårdrift (Älmhult) - (Osby) S 01:00 - 06:00	<b>Ö21</b>	Dubbelspår Hallsberg 282894 Begränsad framkomlighet Hallsberg M 00.00 - S 24.00
<b>N3</b>	ERTMS Malmbyan bdi 114 300813 Trafikavbrott Gällivare M-S 21.00-03.00	<b>M3</b>	Servicefönster FUH 286339 Trafikavbrott Fagersta L 23.00-05.00	<b>Ö3</b>	Kontaktledningsrevision 294154 Enkelspårdrift Uppspår Ekolsund - Enköping (S 23.00) - M 06.00 M-F 23.00-06.00	<b>V3</b>	Serviceö Ö15. 284032. Begränsad kapacitet. Göteborg Central. O To 21:30-05:30	<b>V22</b>	Servicefönster 283973 Trafikavbrott (Häkantorps-(Herrljunga) M 22:00-05:00	<b>S3</b>	Signalinkoppling höjd STH Skånebanan 300471 Trafikavbrott (Hässleholm)-Perstorp M-F 23:00-05:00	<b>S22</b>	Räls slipning 299556 Enkelspårdrift (Älmhult) - (Osby) L 01:00 - 06:00	<b>Ö22</b>	Läckkabel Äby-Simonstorp 283345 Trafikavbrott: M-F 00:00-03:00, Ö3,20-05:20. Enkelspårdrift M-F 03:00-03:20
		<b>M4</b>	Förebyggande underhåll/ Kontaktledning 300010 Enkelspårdrift Skutskär-Tierp Ned M,Ti 23.30-04.30	<b>Ö4</b>	Kontaktledningsrevision 294154 Trafikavbrott Ekolsund - Enköping L 23.00-06.00	<b>V4</b>	Bangårdsombyggnad 295875 Enkelspårdrift Värö - Varberg M-F 00:00-06:00	<b>V23</b>	Servicefönster 282093 Trafikavbrott (Stenungsund)-(Uddevallå) M 21:00-05:00	<b>S4</b>	Kontaktledningsbesiktning 296113 Trafikavbrott (Värnamo) - (Älvesta) M-To 23:00-05:00	<b>S23</b>	Räls slipning 299535 Enkelspårdrift (Hästveda) - (Hässleholm) M 01:00 - 06:00		
		<b>M5</b>	Förebyggande underhåll/ Kontaktledning 300011 Enkelspårdrift Orskog-(Skärpan) Ned O,To 23.20-04.20	<b>Ö5</b>	Kontaktledningsrevision 294155 Enkelspårdrift Nedspår Ekolsund - Enköping (S 23.00) - M 06.00	<b>V5</b>	Bangårdsombyggnad 295875 Enkelspårdrift Värö - Varberg M-F 00:00-06:00	<b>V24</b>	Servicefönster Ö4 295937 Trafikavbrott Borås C-(Viskafors) Ti 22:00-06:00	<b>S5 PSB</b>	Söderåsbanan Upprustning inför pågatågstrafik 281154 PSB S5. Trafikavbrott Åstorp-Teckomatorp M 00:00- S 24:00	<b>S24</b>	Räls slipning 299536 Enkelspårdrift (Hästveda) - (Hässleholm) Ti 01:00 - 03:30		
		<b>Ö6</b>	Ombyggnad G-gruppen Stockholm Central 294630 Begränsad kapacitet (M v 1951 00:00)-(S v 2050 24:00)	<b>V6</b>	Hastighetshöjning 280824 Trafikavbrott Forserum-Nässjö M-F 09:00-15:00	<b>V25</b>	Servicefönster 283976 Trafikavbrott (Gårdsjö)-(Häkantorps) Ti 22:00-05:00	<b>S6</b>	Växelrevision spår 1 och 2 297641 Trafikavbrott Älvesta-(Rydaholm) (S 22:30)- M 05:00 Ingen trafikpåverkan på SSB (end spårändringar)	<b>S25</b>	Räls slipning 299538 Enkelspårdrift (Hästveda) - (Hässleholm) Ti 03:30 - 06:00				
		<b>Ö7</b>	ERTSM testkörning 296526 Katrineholm-Äby uppspår Enkelspårdrift Katrineholm-Äby. L 22:00-S 04:40	<b>V7</b>	Spårväxelbyte 283737 Trafikavbrott Vänersborg-Vära M-To 22:00-05:00	<b>V26</b>	Servicefönster 280405 Trafikavbrott (Göteborg Kville)- (Stenungsund) (S 22:00)-M 06:00	<b>S7</b>	Växelrevision spår 3-7 298076 Trafikavbrott Älvesta (enkelspår Av-Bld) S 22:00- (M 06:00) Ingen trafikpåverkan på SSB (end spårändringar)	<b>S26</b>	Räls slipning 299539 Enkelspårdrift (Mosselund) - Hässleholm O 01:00 - 06:00				
		<b>Ö8</b>	Mälarbanan Söndagstider 275768 Trafikavbrott Sundbyberg-Barkarby, möjlighet att vända vid plattform Sundbyberg S 02:00-08:25	<b>V8</b>	Tunnellspektion 301121 Trafikavbrott Öxnered-(Trollhättan) M-Ti 00:00-06:00 (Upp) O-To 0:00-06:00 (Ner)			<b>S8</b>	Montera KII-kärlar inför PH-arbeten Hässleholm 280521 Trafikavbrott Hässleholm-Attarp samt spår 1a,1b,15 i Hm (S 23:45)- M 03:45 S 23:45- (M 03:45)	<b>S27</b>	Bangårdsombyggnad 280331, 280327 Begränsad framkomlighet Ystad Spår 2 och 41 avstängda M-S 00:00-24:00				
		<b>Ö9</b>	Sugtrafo i vattenskyddsområde 296130 Trafikavbrott (Älvesta Krylbo) - Rosshyttan M-Ti 22:00-06:00	<b>V9</b>	Tunnellspektion 301121 Trafikavbrott Öxnered-(Trollhättan) L-S 00:00-04:00			<b>S9</b>	Kontaktledningsbesiktning 298131 Enkelspårdrift Grimstorp-(Älsholm) O-L 23:00-05:30	<b>S28</b>	Spårbesiktning Fosieby 297931 Trafikavbrott O 23:00-05:00				
		<b>Ö10</b>	Brandskydd Perronger Stockholm Central 281544 Begränsad kapacitet Spår 5,6 Cst Avstängt (M v 2001 00:00)-(S v 2025 24:00)	<b>V10</b>	Bangårdsombyggnad 300761 Trafikavbrott (Värö)-Varberg M-F 09:45-10:15 M-F 14:45-15:15			<b>S10</b>	Montera KII-kärlar inför PH-arbeten Hässleholm 280522 Enkelspårdrift Hässleholm-Melby samt Begränsad kapacitet spår 2,3,19 i Hässleholm L-S 23:45-04:30	<b>S29</b>	Spårbesiktning Östervärn 297932 Enkelspårdrift To 23:00-05:00				
		<b>Ö11</b>	Förebyggande UH Kontaktledning 293753 Enkelspårdrift Malmköping-Flemingsberg (S 23:00)-M 05:00 M-O 23:00-05:00	<b>V11</b>	Spår och växelbyte 300306 Trafikavbrott (Öxnered)-Vänersborg Ti-F 00:52-04:35			<b>S11</b>	Förstärkningslina på Väst kustbanan 280645 Enkelspårdrift (Helsingborg gb)-(Landskrona östra) (S 22:00)-M 06:00 M-To 22:00-06:00 S 22:00-(M06:00)	<b>S30</b>	Spårbesiktning Arlöv 297934 Trafikavbrott Flädie-Arlöv S 22:00-(M 01:00)				
		<b>Ö12</b>	Förebyggande UH Kontaktledning 293756 Enkelspårdrift Malmköping-Järna To-L 23:00-05:00	<b>V12</b>	Elsäkerhetsbesiktning. 299188. Trafikavbrott. Pölsebo M-F 11:20-14:20			<b>S12</b>	Förstärkningslina på Väst kustbanan 280645 Avstängda spår Landskrona östra spår 1, 2 M-To 22:00-06:00	<b>S31</b>	Spårbesiktning Arlöv 297934 Enkelspårdrift Äkarps Norra-Arlöv Ti 03:00-05:00				
		<b>Ö13</b>	Förebyggande UH Kontaktledning 293757 Enkelspårdrift Södertälje Syd Övre-Malmköping S 23:00-(M 05:00)	<b>V13</b>	Sth-höjning 160Km/h 297024 Trafikavbrott Forserum-Nässjö L 23:40-08:10			<b>S13</b>	Åtgärdande underhåll Spår o KII 297352 Trafikavbrott Hässleholm-(Åstorp) M-F 21:00-05:00	<b>S32</b>	Spårbesiktning Lockarp, Larsbovägen 297935 Trafikavbrott Fosieby-Skabersjö Ti 13:00-13:30				
		<b>Ö14</b>	Förebyggande underhåll Kil 294813 Enkelspårdrift Degerön-Motala M-To 08.00-15.00	<b>V14</b>	Servicefönster 282079 Trafikavbrott (Uddevallå)- (Strömstad) M 21:00-06:00			<b>S14</b>	Kontaktledningsbesiktning 298132 Enkelspårdrift (Blådinge)-(Älmhult) S 23:30-(M 05:30)	<b>S33</b>	Spårbesiktning Malmköping-Godsby 297936 Begränsad framkomlighet Spår 1-10 I-gruppen, 2 spår i taget TiO 07:30-12:00				
		<b>Ö15</b>	Förebyggande underhåll Kil 294816 Trafikavbrott Skymossen-Önsakogen S 00:00-09:00	<b>V15</b>	Spår och växelbyte 301124 Trafikavbrott Öxnered mot Vänersborg Ti-F 00:52-04:35			<b>S15</b>	Åtgärder efter besiktning av spårnät 279924 Enkelspårdrift Peberholm-Lernacken M Ti 23:00-05:00 nedspår O To 23:00-05:00 uppspår	<b>S34</b>	Banarbetsdagar 277222 Enkelspårdrift Östervärn-Fosieby To 09:00-15:00				
		<b>Ö16</b>	Dubbelspår Hallsberg Kil arb samt andra 298030 Begränsad framkomlighet Hallsberg L 20.00 - S 20.00	<b>V16</b>	Servicefönster 282096 Trafikavbrott (Öxnered)-Vänersborg O 22:00-05:00			<b>S16</b>	Nässjö C: Byte av rulltrappor sp5-8 300723 Begränsad trafikpåverkan Nässjö spår 5-8 avstängda O,To 00:30-05:00	<b>S35</b>	Montera KII-kärlar inför PH-arbeten Hässleholm 300684 Enkelspår Hässleholm-Melby uppspår samt Begränsad kapacitet spår 4-5 i Hässleholm L 01-06				
		<b>Ö17</b>	Dubbelspår Hallsberg Kil Arbeten samt andra 297993, 282890 Trafikavbrott Hallsberg L 22:00-08:00	<b>V17</b>	Sprängning 297022 Trafikavbrott Kville-Göteborg Skandiahamn M-F 11:00-13:00			<b>S17</b>	Kontaktledningsbesiktning 297728 Enkelspårdrift Östervärn-Malmö C/ Malmö Gbg M 12:00-19:00						
		<b>Ö18</b>	Dubbelspår Hallsberg Kil Arbeten samt andra 298021 Trafikavbrott (Pålsvada)-(Vretstorp) L 20.00 - S 20.00	<b>V18</b>	Servicefönster 282097 Trafikavbrott (Vänersborg)-(Häkantorps) Ti 22:00-06:00			<b>S18</b>	Kontaktledningsbesiktning 297729 Enkelspårdrift Fosieby-Malmö Gbg O 12:00-19:00						
		<b>Ö19</b>	Trimningsåtg. VSB 281102 Enkelspårdrift Pålsvada-Hallsberg M-F 00.00-06.00 Upp	<b>V19</b>	Servicefönster (Am)-(Bs) 283929 Trafikavbrott Almedal-Borås M-F 19:00-22:00			<b>S19</b>	Räls slipning 299552 Enkelspårdrift Älmhult - (Tunneby) F 01:00 - 02:00						

# Vecka 2009

## Trafikverkets behov av banarbeten tågplan 2020

Måndag  
Tisdag  
Onsdag  
Torsdag  
Fredag  
Lördag  
Söndag

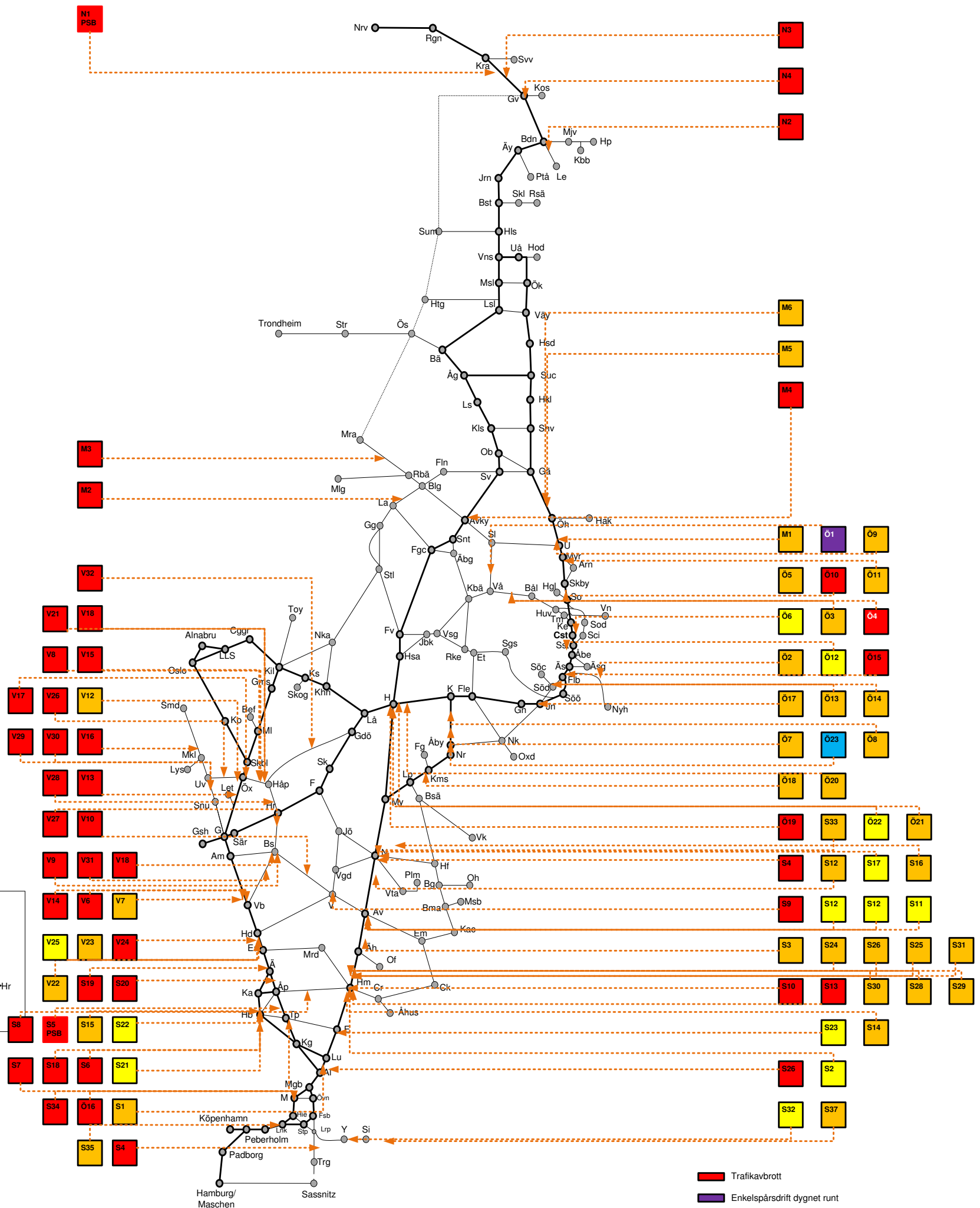
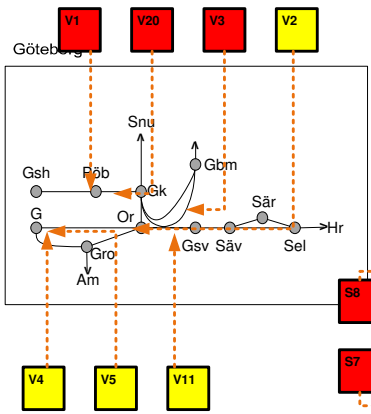
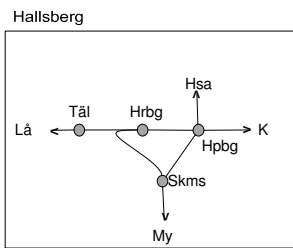

■ Trafikavbrott  
■ Enkelspårdrift dygnet runt  
■ Enkelspårdrift (06-22)  
■ Enkelspårdrift (22-06)  
■ Begränsad framkomlighet  
 Röd ram utmärker planerat större banarbete (PSB)

När flera typer av trafikpåverkan förekommer anges den mest begränsande trafikpåverkan i kartan. Se registret för vidare upplysningar.

\*M 10:00-F 16:00\* anger hel tid.  
 \*M-F 10:00-16:00\* anger delad tid.

Ej skalenlig.

# Vecka 2009

<b>N1 PSB</b> Kil upprustning PSB N1 279809 <b>Trafikavbrott</b> Råtsi-Lappberg M-S 21.00-03.00	<b>M1</b> Montering Bullerplank 278899 <b>Enkelspårdrift</b> Samnan- (Uppsala) S 22.00-(M 05.00)	<b>Ö1</b> Brobytte Tegnergatan 278902 <b>Enkelspårdrift</b> Västerås N - Västerås S v1950 00:00 - S v2023 24:00	<b>V1</b> Serviceö PÖB Ö1 287623 <b>Trafikavbrott</b> Göteborg Kville- Göteborg Skandiahamnen F 11:20-14:20	<b>V20</b> Sprängning 297022 <b>Trafikavbrott</b> Kville-Göteborg Skandiahamnen M-F 11:00-13:00	<b>S1</b> Samlat underhåll 298055 <b>Enkelspårdrift</b> (Lund)- (Arlöv) nedspår L 23.50 - 04.50	<b>S20</b> Åtgärdande underhåll Spår o Kti 300788 <b>Trafikavbrott</b> (Ängelholm)-Åstorp M-O 20:00-05:00	<b>Ö20</b> Trinningsåtg. VSB 281102 <b>Enkelspårdrift</b> Pålsboda-Hallsberg M-F 00.00-06.00 Ned
<b>N2</b> Underhåll Kontaktledning 290071 <b>Trafikavbrott</b> Luleå-Boden M-F 22.30-02.30	<b>M2</b> Servicefönster FUH/Kti 297539 <b>Trafikavbrott</b> Borfänge-Ludvika M-To 23.00-05.00	<b>Ö2</b> Bullerskydd 282525 <b>Enkelspårdrift</b> (Handen)- (Skogås) N-spår (S 22:00)-M 06:00 M-To 22:00-06:00 S 22:00-(M 06:00)	<b>V2</b> Rivning av spår 73. Arbetet kring Olskrokan. 275520. <b>Enkelspårdrift</b> . Göteborg Olskrokan. M-F 07:00-18:00.	<b>V21</b> Servicefönster 282097 <b>Trafikavbrott</b> (Vänersborg)-(Håkanstorp) Ti 22:00-06:00	<b>S2</b> Montera Kil-kalkar inför Pif-arbeten Hässeleholm 300684 <b>Enkelspår</b> Hässeleholm-Melby uppspår samt <b>Begränsad kapacitet</b> spår 4-5 i Hässeleholm L 01-06	<b>S21</b> Prioriterat underhåll 297363 <b>Begränsad kapacitet</b> Helsingborg C, spår 1 och 2 avstängda + endast ett spår mellan Hb-Ramlösa. M 22:00-05:00	<b>Ö21</b> Förstärkningslina 281404 <b>Enkelspårdrift</b> Pålsboda-(Hallsberg) M-F 00.00-06.00 FL 22.00-08.00
<b>N3</b> ERTMS Malmbanan bdl 113, 300073 <b>Trafikavbrott</b> (Gällivare)-Råtsi M-S 21.00-03.00	<b>M3</b> Sugtransformatorer i vattenskyddsområde 296392 <b>Trafikavbrott</b> Rättvik-Tällberg S 23.00-(M 05.00)	<b>Ö3</b> Kontaktledningsrevision 294155 <b>Enkelspårdrift</b> Ekolsund - Enköping (S 23.00) - M 06.00 M-F 23.00-06.00	<b>V3</b> Servicefönster 284070. <b>Trafikavbrott</b> . Göteborg Kville. L 22:00-05:00	<b>V22</b> Servicefönster Ö7 292048 <b>Enkelspårdrift</b> Halmstad-(Eldsberga) O 22:00-06:00	<b>S3</b> Kil-säkerhetsbesiktning 298132 <b>Enkelspårdrift</b> (Blådinge)-(Älmhult) (S 23:30)-M 05:30 M-O 23:30-05:30	<b>S22</b> Prioriterat underhåll 297364 <b>Begränsad kapacitet</b> Helsingborg C, spår 3 och 4 avstängda + endast ett spår mellan Hb-Ramlösa Ti 21:10-04:10	<b>Ö21</b> Förstärkningslina 281404 <b>Enkelspårdrift</b> Pålsboda-(Hallsberg) M-F 00.00-06.00 FL 22.00-08.00
<b>N4</b> ERTMS Malmbanan bdl 114 300813 <b>Trafikavbrott</b> Gällivare M-S 21.00-03.00	<b>M4</b> Servicefönster FUH 286335 <b>Trafikavbrott</b> Avesta-Krylbo S 03.00-09.00	<b>Ö4</b> Kontaktledningsrevision 294155 <b>Trafikavbrott</b> Ekolsund - Enköping L 23.00-06.00	<b>V4</b> Serviceö Ö13 284033. Göteborg Central. MTI 21:30-05:30	<b>V23</b> Servicefönster Ö8 292049 <b>Enkelspårdrift</b> Halmstad-(Eldsberga) To 22:00-06:00	<b>S4</b> Banarbetshelg 277246 <b>Trafikavbrott</b> Lockarp-(Trelleborg) L 16:00 - S 18:40	<b>S23</b> Byte av hissar spår 3 och 4 Objekt 301037 <b>Begränsad kapacitet</b> Eslöv spår 3 och 4 L 06:00 - S 20:00	<b>Ö22</b> Dubbelspår Hallsberg 282894 <b>Begränsad framkomlighet</b> Hallsberg M 00.00 - S 24.00
	<b>M5</b> Förebyggande underhåll/ Kontaktledning 290504 <b>Enkelspårdrift</b> Tierp-Tobo Ned M-O 23.50-04.50	<b>Ö5</b> Kontaktledningsrevision 294156 <b>Enkelspårdrift</b> Uppspår Båstad - Grillby S 23.00 - (M 06.00)	<b>V5</b> Serviceö Ö14 284034. Göteborg Central. OT 21:30-05:30	<b>V24</b> Servicefönster Ö5 292046 <b>Trafikavbrott</b> Halmstad rangerbangård M 22:00-06:00	<b>S5 PSB</b> Söderåsbanan Upprustning inför pågatågtrafik 281154 PSB S5. <b>Trafikavbrott</b> Åstorp- Teckomatorp M 00:00- S 24:00	<b>S24</b> Rälsslipning 299560 <b>Enkelspårdrift</b> (Tunneby) - (Hästveda) M 01:00 - 06:00	<b>Ö23</b> Ostlänken/Kardonbanan 306063 <b>Enkelspårdrift</b> Åby-Norrköping M-To 09:00-10:00, 12:00-13:00, 14:00-15:00
	<b>M6</b> Förebyggande underhåll/ Kontaktledning 290506 <b>Enkelspårdrift</b> Tierp-Skärapan Upp To 23.50-04.50	<b>Ö6</b> Ombyggnad G-gruppen Stockholm Central 294630 <b>Begränsad kapacitet</b> (M v 1951 00:00)-(S v 2050 24:00)	<b>V6</b> Bangårdsombyggnad 298609 <b>Trafikavbrott</b> Varberg-Veddigde M-F 00:00-06:00	<b>V25</b> Servicefönster Ö6 292047 <b>Begränsad kapacitet</b> Halmstad-Halmstad rangerbangård Ti 22:00-06:00	<b>S6</b> Underhåll Helsingborg C/ Helsingborg GB 277673 <b>Trafikavbrott</b> L 22:20-06:05	<b>S25</b> Rälsslipning 299561 <b>Enkelspårdrift</b> (Tunneby) - (Hästveda) Ti 01:00 - 06:00	
		<b>Ö7</b> ERTMS testkörning 296526 Katrineholm-Åby uppspår <b>Enkelspårdrift</b> Katrineholm-Åby. L 22:00-S 04:40	<b>V7</b> Bangårdsombyggnad 295797 <b>Enkelspårdrift</b> Väro-Varberg N-spår M-F 00:00-06:00	<b>V26</b> Servicefönster 282094 <b>Trafikavbrott</b> (Uddevalle)-(Öxnered) To 23:00-05:00	<b>S7</b> Upprustning av spår 1. Teckomatorp Spår 1,2 avstängt M-S 00:00-24:00	<b>S26</b> Rälsslipning 299562 <b>Enkelspårdrift</b> (Osby) - (Hästveda) O 01:00 - 06:00	
		<b>Ö8</b> ERTMS testkörning 296526 Katrineholm-Åby uppspår <b>Enkelspårdrift</b> Katrineholm-Åby. M-To 00:30-05:30	<b>V8</b> Spårväxelbyte 293737 <b>Trafikavbrott</b> Vänersborg-Vara M-To 22:00-05:00	<b>V27</b> Servicefönster 283930 <b>Trafikavbrott</b> (Herjunga)-(Borås) M-F 09:00-12:00	<b>S8</b> Signalinkoppling höjd STH Skånebanan 300473 <b>Trafikavbrott</b> Perstorp- Åstorp M-F 23:00-05:00	<b>S27</b> Rälsslipning 299563 <b>Enkelspårdrift</b> (Osby) - (Mosslund) O 01:00 - 03:30	
		<b>Ö9</b> Bullerplank Uppsala, norr om plattform 278898 <b>Enkelspårdrift</b> Uppsala-(Samnan) S 22:00-(M 05:00)	<b>V9</b> Servicefönster BS Ö3 283943 <b>Trafikavbrott</b> Borås-(Hällared) M-F 09:00-15:00	<b>V28</b> Servicefönster 283973 <b>Trafikavbrott</b> Håkanstorp-(Herjunga) M 22:00-05:00	<b>S9</b> Kontaktledningsbesiktning 296036 <b>Trafikavbrott</b> Värnamo - alla relationer M-To 23:00-05:00 Kontaktledning och värmeposter strömlösa	<b>S28</b> Rälsslipning 299564 <b>Enkelspårdrift</b> (Osby) - (Mosslund) F 03:30 - 06:00	
		<b>Ö10</b> Mäljarbanan Söndagstider 275768 <b>Trafikavbrott</b> Sundbyberg-Barkarby, möjlighet att vända vid plattform Sundbyberg S 02.00-08.25	<b>V10</b> Banarbetsvecka 283933 <b>Trafikavbrott</b> (Borås)-(Värnamo) M-F 09:00-15:00	<b>V29</b> Förstärkningslina 296190 <b>Trafikavbrott</b> Stenungsund-Uddevalle L 00:10-08:10 S 00:20-09:30	<b>S10</b> Montera Kil-kalkar inför Pif-arbeten Hässeleholm 280523 <b>Trafikavbrott</b> Hässeleholm-Finja samt spår 6 i Hm S 23:45- (M 03:45)	<b>S29</b> Rälsslipning 299565 <b>Enkelspårdrift</b> (Hästveda) - (Mosslund) L 01:00 - 06:00	
		<b>Ö11</b> Knivsta GC-bro 296525 <b>Enkelspårdrift</b> Krivsta spår 1 avstängt S 23:40-(M 05:40)	<b>V11</b> Servicefönster spår 71 och 72. 284055. <b>Enkelspårdrift</b> . Göteborg Olskrokan. M-O 22:00-03.00.	<b>V30</b> Servicefönster 282093 <b>Trafikavbrott</b> (Stenungsund)-(Uddevalle) M 21.00-05:00	<b>S11</b> Växelrevision spår 3-7 298076 <b>Trafikavbrott</b> Avesta (enkelspår Av-Bld) (S 22:00)- M 06:00 Ingen trafikpåverkan på SSB (end spårändringar)	<b>S30</b> Rälsslipning 299566 <b>Enkelspårdrift</b> (Hästveda)-(Hässeleholm) S 01:00 - 03:30	
		<b>Ö12</b> Brandskydd Perronger Stockholm Central 281544 <b>Begränsad kapacitet</b> Spår 5, 6 Cst Avstängt (M v 2001 00:00)-(S v 2025 24:00)	<b>V12</b> Tunnelinspektion 301121 <b>Enkelspårdrift</b> (Öxnered)-(Trollhättan) M-Ti 00:00-06:00 (Upp) O-To 0:00-06:00 (Ner)	<b>V31</b> Servicefönster Ö4 283937 <b>Trafikavbrott</b> Borås C-(Viskalors) Ti 22:00-06:00	<b>S12</b> Växelrevision spår 4-6 298074 <b>Trafikavbrott</b> Avesta-(Gemla) S 22:00- (M 06:00) Ingen trafikpåverkan på SSB (end spårändringar)	<b>S31</b> Rälsslipning 299567 <b>Enkelspårdrift</b> (Hästveda)-(Hässeleholm) S 03:30 - 06:00	
		<b>Ö13</b> Förebyggande UH Kontaktledning 293760 <b>Enkelspårdrift</b> Södertälje Syd Övre-Malmsjö (S 23:00)-M 05:00	<b>V13</b> Tunnelinspektion 301121 <b>Trafikavbrott</b> (Öxnered)-(Trollhättan) L-S 00:00-04:00	<b>V32</b> Servicefönster 283976 <b>Trafikavbrott</b> (Gårdsjö)-(Håkanstorp) Ti 22:00-05:00	<b>S13</b> Montera Kil-kalkar inför Pif-arbeten Hässeleholm 280521 <b>Trafikavbrott</b> Hässeleholm-Attarp samt spår 1a,1b,15 i Hm (S 23:45)- M 03:45	<b>S32</b> Bangårdsombyggnad 280331, 280327 <b>Begränsad framkomlighet</b> Ystad Spår 2 och 41 avstängda M-S 00:00-24:00	
<b>S31</b>		<b>Ö14</b> Förebyggande UH Kontaktledning 293760 <b>Enkelspårdrift</b> Södertälje Syd Övre-Järna M-O 23.00-05.00	<b>V14</b> Bangårdsombyggnad 300761 <b>Trafikavbrott</b> (Värö)-Varberg M-F 09:45-10:15 M-F 14:45-15:15		<b>S14</b> Montera Kil-kalkar inför Pif-arbeten Hässeleholm 280522 <b>Enkelspårdrift</b> Hässeleholm-Melby samt <b>Begränsad kapacitet</b> spår 2,3,19 i Hässeleholm L-S 23:45-04:30	<b>S33</b> Ny vägbro, Nässjö Utläggning av baliser 299266 <b>Enkelspårdrift</b> (Nässjö)-(Grimstorp) M 01.00-03.00 M 03:00-05:00	
<b>S29</b>		<b>Ö15</b> Förebyggande UH Växel Gator 293765 <b>Trafikavbrott</b> Grödungebanan Malmköping-Flemingsberg L 00:00-06:00	<b>V15</b> Spår och växelbyte 300306 <b>Trafikavbrott</b> (Öxnered)-Vänersborg Ti-F 00:52-04:35		<b>S15</b> Förstärkningslina på Väst kustbanan 280465 <b>Enkelspårdrift</b> (Helsingborg gbl)-(Landskrona östra) (S 22:00)-M 06:00 M-To 22:00-06:00 S 22:00-(06:00)	<b>S34</b> Spårbesiktning Svågertorp 297930 <b>Trafikavbrott/ Enkelspårdrift</b> M 22:20-04:30 Ti 23:00-05:00	
		<b>Ö16</b> Förebyggande UH Växel Gator 293768 <b>Trafikavbrott</b> Grödungebanan Malmköping-Björnkulla S 00:00-06:00	<b>V16</b> Servicefönster 282079 <b>Trafikavbrott</b> (Uddevalle)-(Strömstad) M 21.00-06:00		<b>S16</b> Ny vägbro, Nässjö Utläggning av baliser 299266 <b>Enkelspårdrift</b> (Nässjö)-Grimstorp M 01.00-03.00 M 03:00-05:00	<b>S35</b> Spårbesiktning Lernacken 297933 <b>Enkelspårdrift</b> Peberholm-Svågertorp/Hyllie ToF 00:00-05:00	
		<b>Ö17</b> Förebyggande UH Kontaktledning 293769 <b>Enkelspårdrift</b> Malmköping-Järna S 23:00-(M 05:00)	<b>V17</b> Spår och växelbyte 301124 <b>Trafikavbrott</b> Öxnered mot Vänersborg Ti-F 00:52-04:35		<b>S17</b> Nässjö C: Byte av rulltrappor sp5-8 300723 <b>Begränsad trafikpåverkan</b> Nässjö spår 5-8 avstängda M-To 00:30-05:00	<b>S36</b> Spårbesiktning Arlöv 297934 <b>Trafikavbrott</b> Fläde-Arlöv (S 22:00)-M 01:00 Enkelspårdrift Åkarp-Norra-Arlöv M 02:00-05:00	
		<b>Ö18</b> Förebyggande underhåll ktl 294810 <b>Enkelspårdrift</b> Motala-Mjölby Nedspår Ti-F 00.30-04.30	<b>V18</b> Servicefönster Ö1 283936 <b>Trafikavbrott</b> (Frístad)-Borås M-F 09:00-12:00		<b>S18</b> Kompletterande skydd till Hb/Hbg åtgärdande underhåll 297365 <b>Trafikavbrott</b> (Helsingborg)- Maria L 22:20-06:05	<b>S37</b> På och av-etablering Maskiner 279921 <b>Enkelspårdrift</b> (Peberholm) M-To 22:40-04:40	
		<b>Ö19</b> Dubbelspår Hallsberg Kti Arbeten samt andra 297993, 282890 <b>Trafikavbrott</b> Hallsberg L 22.00-08.00	<b>V19</b> Servicefönster 282096 <b>Trafikavbrott</b> (Öxnered)-Vänersborg O 22.00-05.00		<b>S19</b> Åtgärdande underhåll Spår o Kti 297359 <b>Trafikavbrott</b> (Förlöv)-Ängelholm- Vegeholm M-O 20:00-05:00		



# Vecka 2010

## Trafikverkets behov av banarbeten tågplan 2020

Måndag  
Tisdag  
Onsdag  
Torsdag  
Fredag  
Lördag  
Söndag

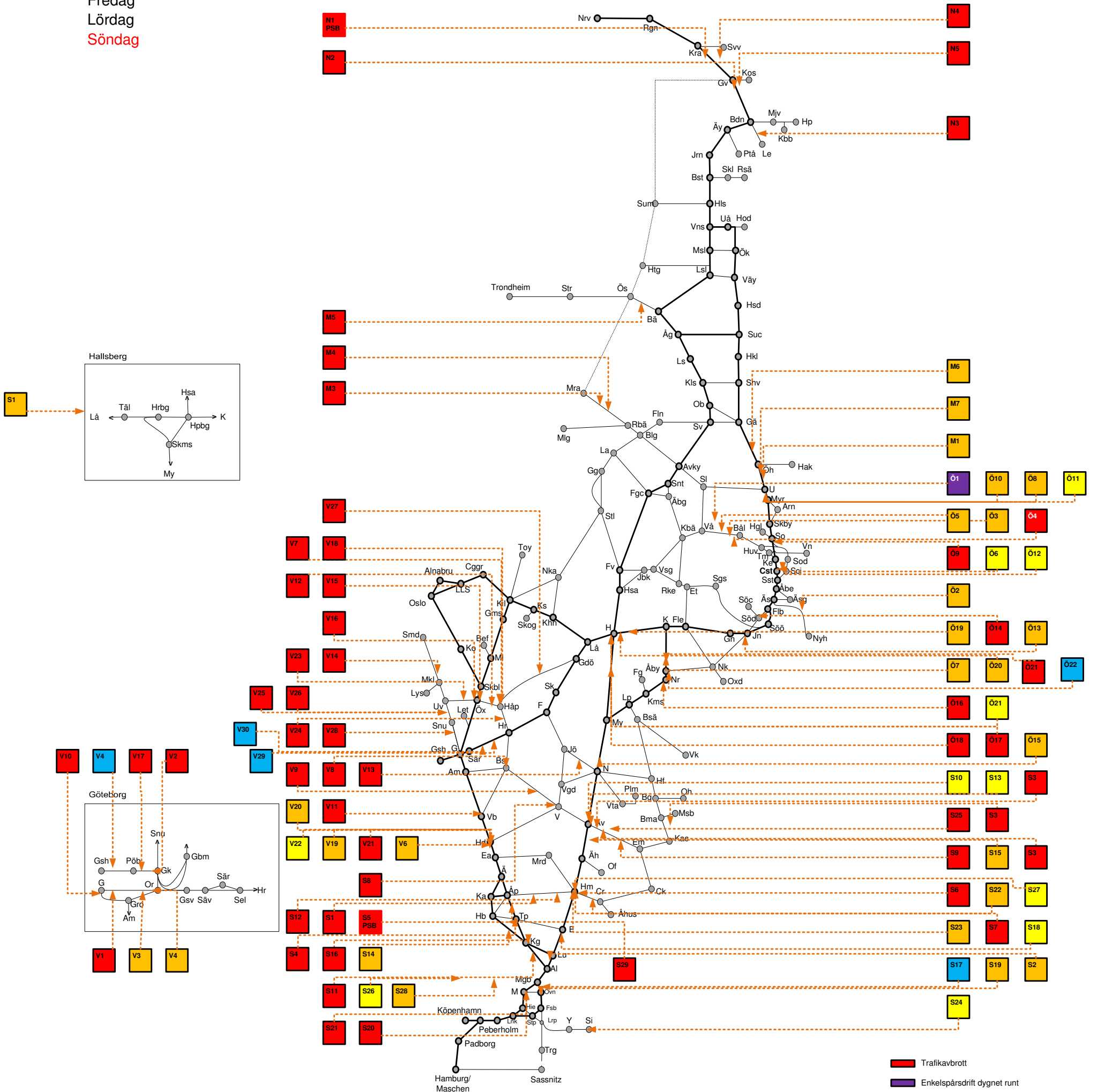

- Trafikavbrott
- Enkelspårdrift dygnet runt
- Enkelspårdrift (06-22)
- Enkelspårdrift (22-06)
- Begränsad framkomlighet
- Röd ram utmärker planerat större banarbete (PSB)

När flera typer av trafikpåverkan förekommer anges den mest begränsande trafikpåverkan i kartan. Se registret för vidare upplysningar.

"M 10:00-F 16:00" anger hel tid.  
"M-F 10:00-16:00" anger delad tid.

Ej skalenlig.

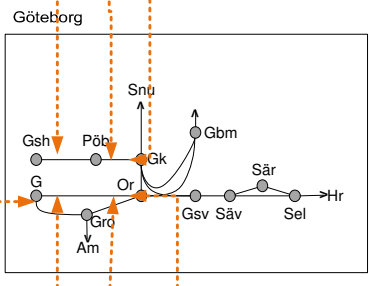
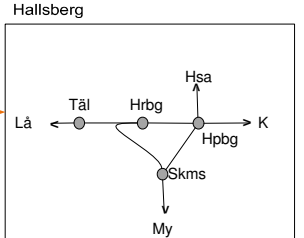

# Vecka 2010

<b>N1</b> PSB	Kil upprustning PSB N1 279809 Trafikavbrott Råtsi-Lappberg M-S 21.00-03.00	<b>M1</b>	Montering Bullerplank 278899 Enkelspårdrift Samnan- (Uppsala) (S 22:00)-M 05:00 M-To 22:00-05:00 S 22:00-(M 05:00)	<b>Ö1</b>	Brobyte Tegnergatan 278902 Enkelspårdrift Västerås N - Västerås S v1950 00:00 - S v2023 24:00	<b>V1</b>	Serviceö Ö9. 284035. Trafikavbrott. Göteborg Central. To 10:00-18:00	<b>V20</b>	Servicefönster Ö8 292049 Enkelspårdrift Halmstad-(Eldsberga) To 22:00-06:00	<b>S1</b>	Signalinkoppling höjd STH Skånebanan 300473 Trafikavbrott Perstorp- Åstorp M-F 23:00-05:00	<b>S20</b>	Kontaktledningsbesiktning 297792 Trafikavbrott Malmö godsbangård I-gruppen L 20:15 -06:15
<b>N2</b>	Underhåll Kontaktledning 296819 Trafikavbrott (Gällivare)-(Murjek) M-F 23.05-01.05	<b>M2</b>		<b>Ö2</b>	Bullerskydd 282525 Enkelspårdrift (Handen)- (Skogås) N-spår (S 22:00)-M 06:00 M-To 22:00-06:00 S 22:00-(M 06:00)	<b>V2</b>	Pålningsarbeten. 283541 Enkelspårdrift. Göteborg Olskroken. M-F 22:30-09:40.	<b>V21</b>	Servicefönster Ö5 292046 Trafikavbrott Halmstad rangerbangård M 22:00-06:00	<b>S2</b>	Samlat underhåll 296055 Enkelspårdrift (Lund)- (Ärvö) nedspår L 23.50 - 04.50	<b>S21</b>	Banarbetsnatt 296440 Trafikavbrott Malmö godsbangård I-gruppen L 20:15 -06:15
<b>N3</b>	Underhåll Kontaktledning 290071 Trafikavbrott Luleå-Boden M-F 22.30-02.30	<b>M3</b>	Sugtransformatorer i vattenskyddsområde 296393 Trafikavbrott Garsås-Rättvik Ti-To 23.00-05.00	<b>Ö3</b>	Kontaktledningsrevision 294156 Enkelspårdrift Uppspår Bålsta - Grilby (S 23.00) - M 06.00 M-F 23.00-06.00	<b>V3</b>	Servicefönster spår 71 och 72. 284055. Enkelspårdrift. Göteborg Olskroken. M-O 22:00-03:00.	<b>V22</b>	Servicefönster Ö6 292047 Begränsad kapacitet Halmstad-Halmstad rangerbangård Ti 22:00-06:00	<b>S3</b>	Kontaktledningsbesiktning 296116 Trafikavbrott (Alvesta) - Äryd M-To 22:30- 04:30 Värmeposter i Växjö spänningslösa	<b>S22</b>	Räls slipning 299568 Enkelspårdrift (Mosselund) - (Hässleholm) M 01:00 - 04:30
<b>N4</b>	ERTMS Malmaban bdl 113, 300073 Trafikavbrott (Gällivare)-Råtsi M-S 21.00-03.00	<b>M4</b>	Sugtransformatorer i vattenskyddsområde 296392 Trafikavbrott Rättvik-Tällberg (S 23.00)-M 05.00 M 23.00-05.00	<b>Ö4</b>	Kontaktledningsrevision 294156 Trafikavbrott Bålsta - Grilby L 23.00-06.00	<b>V4</b>	D-skydd Gjutningsarbete, grundläggning samt farlig närlighet för sp 73. 275524. Enkelspårdrift. Göteborg- Olskroken. M-To 22:35-05:30.	<b>V23</b>	Servicefönster 282094 Trafikavbrott (Uddevalla)-(Öxnered) To 23:00-05:00	<b>S4</b>	Upprustning av spår 1. Teckomator Spår 1,2 avstängt M-S 00:00-24:00	<b>S23</b>	Räls slipning 299569 Enkelspårdrift (Mosselund) - Hässleholm M 04:30 - 06:00
<b>N5</b>	ERTMS Malmaban bdl 114 300813 Trafikavbrott Gällivare M-S 21.00-03.00	<b>M5</b>	Inkoppling Gällö ESIK 297269 Trafikavbrott (Pilgrimstad)-(Stavre) M-O 09.00-15.00 To 09.00 - S 24.00	<b>Ö5</b>	Kontaktledningsrevision 294156 Enkelspårdrift Nedspår Bålsta - Grilby S 23.00 - (M 06.00)	<b>V5</b>	Serviceö PÖB Ö2 287622 Enkelspårdrift Göteborg Pölsebo- Göteborg Skandiahamnen F 11:20-14:20	<b>V24</b>	Servicefönster 283973 Trafikavbrott Häkatorp-(Henrjunga) M 22:00-05:00	<b>S5</b> PSB	Söderåsbanan Upprustning inför påtagstrafik 281154 PSB S5. Trafikavbrott Åstorp- Teckomator M 00:00- S 24:00	<b>S24</b>	Bangårdsombyggnad 280331, 280327 Begränsad framkomlighet Ystad Spår 2 och 41 avstängda M-S 00:00-24:00
<b>M6</b>	Förebyggande underhåll/ Kontaktledning 290506 Enkelspårdrift Ti-Ö-Skärpan Upp M,Ti 23.50-04.50	<b>Ö6</b>	Omyddnad G-gruppen Stockholm Central 294630 Begränsad kapacitet (M v 1951 00:00)-(S v 2050 24:00)	<b>V6</b>	Södra infarten Halmstad 290399 Trafikavbrott TiO 00:00-05:00 ToF 00:00-05:00	<b>V25</b>	Förstärkningslina 296190 Trafikavbrott Stenungsund-Uddevalla M-To 23:00-05:00 L 00:10-08:10 S 00:20-09:30	<b>S6</b>	Montera KII-kälkar inför Pif-arbeten Hässleholm 280523 Trafikavbrott Hässleholm-Finja samt spår 6 i Hm (S 23:45)- M 03:45	<b>S25</b>	Räls slipning Trafikavbrott Äryd-Växjö S 23:00-(05:00) 300104		
<b>M7</b>	Förebyggande underhåll/ Kontaktledning 290505 Enkelspårdrift Skärpan-Salsta Upp O,To 23.50-04.15	<b>Ö7</b>	ERTSM testkörning 296526 Katrineholm-Äby uppspår Enkelspårdrift Katrineholm-Äby. M-To 00:30-05:30	<b>V7</b>	Spårväxelbyte 293737 Trafikavbrott Vänersborg-Vara M-To 22:00-05:00	<b>V26</b>	Servicefönster 282093 Trafikavbrott (Stenungsund)-(Uddevalla) M 21:00-05:00	<b>S7</b>	Banarbetsnatt/ var åttonde vecka 285414 Trafikavbrott (Hm)-(Cr) F 23.45 - 04.55	<b>S26</b>	Växelbesiktning 297918 Begränsad framkomlighet Ärvö To 23:00-00:30 F 00:30-02:30/02:30-05:00		
<b>Ö8</b>	Bullerplank Uppsala, norr om plattform 278898 Enkelspårdrift Uppsala-(Samnan) (S 22:00)-M 05:00 M-To 22:00-05:00 S 22:00-(M 05:00)	<b>V8</b>	Servicefönster BS Ö3 283943 Trafikavbrott Borås-(Hilared) M-F 09:00-15:00	<b>V27</b>	Servicefönster 283976 Trafikavbrott (Gårdsjö)-(Häkatorp) Ti 22:00-05:00	<b>S8</b>	Banarbetsnätter 277655 Trafikavbrott Värnamo alla relationer L 02.00 - 07.40 L 21.00 - 08.30	<b>Ö21</b>	Dubbspår Hallsberg 282894 Begränsad framkomlighet Hallsberg M 00.00 - S 24.00				
<b>Ö9</b>	Mälarbanan Söndagstider 275768 Trafikavbrott Sundbyberg-Barkarby, möjlighet att vända vid plattform Sundbyberg S 02:00-08:25	<b>V9</b>	Banarbetsvecka 283933 Trafikavbrott (Borås)-(Värnamo) M-F 09:00-15:00	<b>V28</b>	Servicefönster 283978 Trafikavbrott (Göteborg Kville)- (Stenungsund) F 23:00-05:00 L 22:00-06:00 S 22:00-(M 06:00)	<b>S9</b>	Banarbetsnätter 277667 Trafikavbrott (Växjö)-Ermaboda Ti-To 22:30-04:45	<b>Ö20</b>	Förstärkningslina 281823 Enkelspårdrift Klämo-(Hallsberg) M-F 00:00-06:00 FL 22:00-08:00				
<b>Ö10</b>	Knivsta GC-bro 296525 Enkelspårdrift Knivsta spår 1 avstängt (S 23:40)-M 05:40 M-To 23:40-05:40	<b>V10</b>	Elsäkerhetsbesiktning 299208 Trafikavbrott Göteborg C O-F 00:00-04:00 LS 00:00-04:00	<b>V29</b>	Bullerskyddsåtgärder (Demontering) 292248 Enkelspårdrift Algustsgården-(Bryngenäs) M-F 11:00-15:00	<b>S10</b>	Växelrevision Alvesta, växlar i norr 297740 Trafikavbrott (Växjö), S 22:00-(M 06:00) Minst ett spår hålls öppet, vid tågfri tid alla spår espdr Gåp- Av spårändringar	<b>S27</b>	Sänka plattformskanter Hässleholm, norra spår 4-6 300699 Begränsad framkomlighet Hässleholm M-(M v13) 21-05				
<b>Ö11</b>	Knivsta GC-bro 296539 Begränsad kapacitet Knivsta spår 2 avstängt S 23:40-(M 05:40)	<b>V11</b>	Bangårdsombyggnad 300761 Trafikavbrott (Värö)-Varberg M-F 09:45-10:15 M-F 14:45-15:15	<b>V30</b>	Bullerskyddsåtgärder 292249 Enkelspårdrift (Algustsgården)-(Bryngenäs) M 01:39-03:00	<b>S11</b>	Åtgärdande underhåll spår och kontaktledning 297372 Trafikavbrott Kävlinge-Ärvö Må-To 21:00-05:00	<b>S28</b>	Underhåll 277203 Enkelspårdrift CityTunneln Spår 4, 73-74/spår 3, 71-72				
<b>Ö12</b>	Brandskydd Perronger Stockholm Central 281544 Begränsad kapacitet Spår 5,6 Cst Avstängt (M v 2001 00:00)-(S v 2025 24:00)	<b>V12</b>	Spår och växelbyte 300306 Trafikavbrott (Öxnered)-Vänersborg Ti-F 00:52-04:35	<b>V13</b>	Sth-höjning 160Km/h 297024 Trafikavbrott Forsenum-Nässjö L 23:40-08:10	<b>S12</b>	Signalinkoppling höjd STH Skånebanan 291984 Trafikavbrott (Hässleholm)- Åstorp L-S 00:00-24:00	<b>S29</b>	Åtgärdande underhåll spår o ktl 297369 Enkelspårdrift Lk6-Lu Ti 21:00-06:00 Trafikavbrott Kg-Lk6,Kg-Tp,Kg-Fl O 21:00-06:00 Trafikavbrott Tp-Kg To 21:00-06:00				
<b>Ö13</b>	Förebyggande UH Kontaktledning 293769 Enkelspårdrift Malmjö-Järna (S 23:00)-M 05:00	<b>V14</b>	Servicefönster 282079 Trafikavbrott (Uddevalla)- (Strömstad) M 21:00-06:00	<b>V15</b>	Spår och växelbyte 301124 Trafikavbrott Öxnered mot Vänersborg Ti-F 00:52-04:35	<b>S13</b>	Växelrevision spår 4-6 298074 Trafikavbrott Alvesta-(Gernla) (S 22:00)- M 06:00 Ingen trafikpåverkan på SSB (end spårändringar)	<b>Ö21</b>	Läckkabel Äby-Simonstorp 283345 Trafikavbrott: M-F 00:00- 03:00, 03:20-05:20. Enkelspårdrift M-F03:00- 03:20				
<b>Ö14</b>	Förebyggande UH Växel Gator 293770 Trafikavbrott Grödingebanan Södertälje Syd Övre S 00:00-06:00	<b>V16</b>	Servicefönster 282096 Trafikavbrott (Öxnered)-Vänersborg O 22:00-05:00	<b>V17</b>	Sprängning 297022 Trafikavbrott Kville-Göteborg Skandiahamn M-F 11:00-13:00	<b>S14</b>	Förstärkningslina på Västskånebanan 280465 Enkelspårdrift (Helsingborg gb)- (Landskrona östra) (S 22:00)-M 06:00 M-To 22:00-06:00 S 22:00-(M 06:00)	<b>Ö22</b>	Ostlänken/Kardonbanan 306064 Enkelspårdrift Norrköping-Simonstorp M-To 09:00-10:00, 12:00- 13:00, 14:00-15:00				
<b>Ö15</b>	Förebyggande underhåll Kil 294811 Enkelspårdrift Motala-Mjölby Uppspår Ti-F 00:30-04:30	<b>V18</b>	Servicefönster 282097 Trafikavbrott (Vänersborg)-(Håkanstorp) Ti 22:00-06:00	<b>V19</b>	Servicefönster Ö7 292048 Enkelspårdrift Halmstad-(Eldsberga) O 22:00-06:00	<b>S15</b>	Kontaktledningsbesiktning 298133 Enkelspårdrift (Alvesta)-(Djg) S 23:30-(M 05:30)	<b>S16</b>	Åtgärdande underhåll 297368 Trafikavbrott Kävlinge-(Lund) M 21:00-06:00				
<b>Ö16</b>	Byggnation bro Fiskartorpet 299540 Enkelspårdrift Kimstad-Gistad S 03:00 06:00 Trafikavbrott S 03:00 06:00	<b>V20</b>	Servicefönster 282097 Trafikavbrott (Vänersborg)-(Håkanstorp) Ti 22:00-06:00	<b>V21</b>	Sprängning 297022 Trafikavbrott Kville-Göteborg Skandiahamn M-F 11:00-13:00	<b>S17</b>	Bullerskydds skärmar 281308 Enkelspårdrift Malmö Gbg-Östervärn M-S 07:00-18:00	<b>S18</b>	Byte av hissar spår 3 och 4 Objekt 301037 Begränsad kapacitet Eslöv spår 3 och 4 L 07:00 - 19:00				
<b>Ö17</b>	Förebyggande underhåll Kil 294816 Trafikavbrott Skymossen-Onaskogen S 00:00-09:00	<b>V22</b>	Servicefönster 282097 Trafikavbrott (Vänersborg)-(Håkanstorp) Ti 22:00-06:00	<b>V23</b>	Servicefönster Ö7 292048 Enkelspårdrift Halmstad-(Eldsberga) O 22:00-06:00	<b>S19</b>	Kontaktledningsbesiktning 297730 Enkelspårdrift Malmö C-Fosieby F 22:40-05:40						
<b>Ö18</b>	Dubbspår Hallsberg KII Arbeten samt andra 297993, 282890 Trafikavbrott Hallsberg L 22.00-08.00	<b>V24</b>	Servicefönster 282097 Trafikavbrott (Vänersborg)-(Håkanstorp) Ti 22:00-06:00	<b>V25</b>	Servicefönster Ö7 292048 Enkelspårdrift Halmstad-(Eldsberga) O 22:00-06:00								
<b>Ö19</b>	Trimningsåtg. VSB 281102 Enkelspårdrift Pålsboda-Hallsberg M-F 00:00-06:00 Upp	<b>V26</b>	Servicefönster 282097 Trafikavbrott (Vänersborg)-(Håkanstorp) Ti 22:00-06:00	<b>V27</b>	Servicefönster Ö7 292048 Enkelspårdrift Halmstad-(Eldsberga) O 22:00-06:00								

# Vecka 2011

## Trafikverkets behov av banarbeten tågplan 2020

Måndag  
Tisdag  
Onsdag  
Torsdag  
Fredag  
Lördag  
Söndag

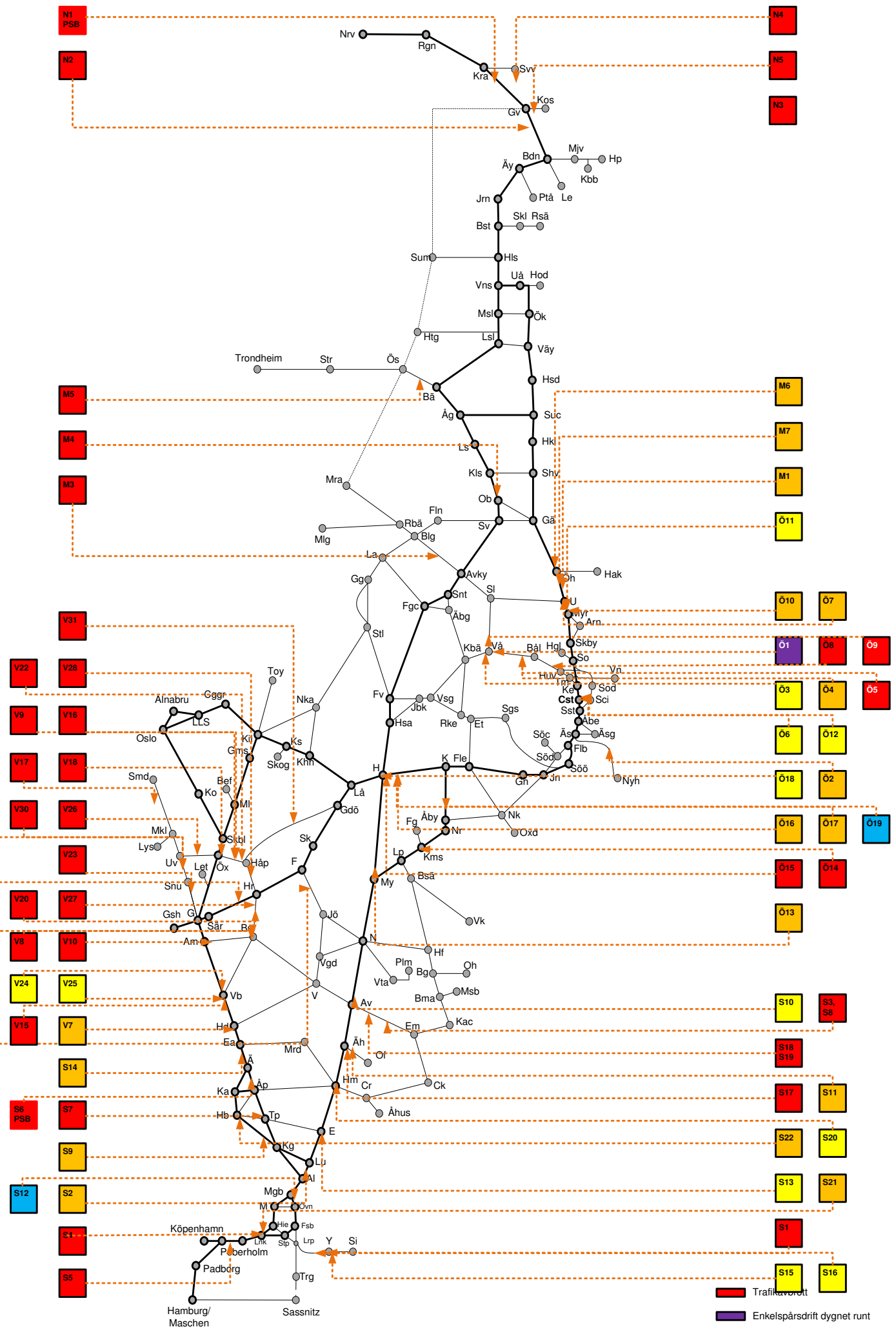
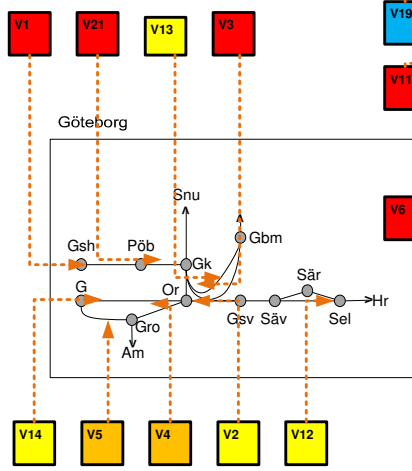
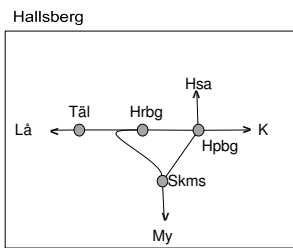

- Trafikavbrott
- Enkelspårdrift dygnet runt
- Enkelspårdrift (06-22)
- Enkelspårdrift (22-06)
- Begränsad framkomlighet
- Röd ram utmärker planerat större banarbete (PSB)

När flera typer av trafikpåverkan förekommer anges den mest begränsande trafikpåverkan i kartan. Se registret för vidare upplysningar.

"M 10:00-F 16:00" anger hel tid.  
"M-F 10:00-16:00" anger delad tid.

Ej skalenlig.

# Vecka 2011

<b>N1 PSB</b> Kil upprustning PSB N1 279809 Trafikavbrott Råtsi-Lappberg M-S 21.00-03.00	<b>M1</b> Montering Bullerplank 278899 Enkelspårdrift Samnan- (Uppsala) (S 22.00)-M 05.00 M-To 22.00-05.00 S 22.00-(M 05.00)	<b>Ö1</b> Brobyte Tegnergatan 278902 Enkelspårdrift Västerås N - Västerås S v1950 00:00 - S v2023 24:00	<b>V1</b> Serviceö PÖB Ö1 287623 Trafikavbrott Göteborg Kville- Göteborg Skandiahamnen F 11:20-14:20	<b>V20</b> Servicefönster 282096 Trafikavbrott (Öxnered)-Vänersborg O 22:00-05:00	<b>S1</b> Banarbetshelg 277199 Trafikavbrott Lockarp-Ystad L 14:10 - (M 04:15)	<b>S20</b> Sänka plattformskanter Hässelholm, norra spår 4-6 300699 Begränsad framkomlighet Hässelholm M-(M v13) 21-05
<b>N2</b> Underhåll Kontaktledning 296819 Trafikavbrott (Gällivare)-(Murjek) M-F 23.05-01.05	<b>M2</b> [Vakant]	<b>Ö2</b> Bullerskydd 282525 Enkelspårdrift (Handen)- (Skogås) N-spår (S 22:00)-M 06:00 M-To 22:00-06:00 S 22:00-(M 06:00)	<b>V2</b> Servicefönster Mariehölmstroarna. 284070 Trafikavbrott. Göteborg Kville. L 22:00-05:00	<b>V21</b> Sprängning 297022 Trafikavbrott Kville-Göteborg Skandiahamn M-F 11:00-13:00	<b>S2</b> Samlat underhåll 298055 Enkelspårdrift (Lund)- (Arlöv) nedspår L 23.50 - 04.50	<b>S21</b> Underhåll 277709 Enkelspårdrift Hyllie-Lernacken MTI 23:00-05:00
<b>N3</b> Underhåll Kontaktledning 290071 Trafikavbrott Luleå-Boden M-F 22.30-02.30	<b>M3</b> Inkoppling ESIK Vikmanshyttan 295295 Trafikavbrott (Säter)-(Hedemora) F 22.00-S 22.00	<b>Ö3</b> Kontaktledningsrevision 295704 Begränsad kapacitet Västerås Västra uppspår och bgg sp 14-204 S 23.00- (M 05.00)	<b>V3</b> Pålningsarbeten. 275541. Enkelspårdrift. Göteborg Ölskroken. L 22:30-09:40.	<b>V22</b> Servicefönster 282097 Trafikavbrott (Vänersborg)-(Håkanstorp) Ti 22:00-06:00	<b>S3</b> Kontaktledningsbesiktning 296117 Trafikavbrott (Växjö)-(Emmaboda) M-To 22:30-05:00	<b>S22</b> Åtgärdande underhåll 297675 Enkelspårdrift Ti,O,To 20:00-04:00
<b>N4</b> ERTMS Malmaban bdl 113, 300073 Trafikavbrott (Gällivare)-Råtsi M-S 21.00-03.00	<b>M4</b> Mellanblock Ob-Hdn inkoppling 298556, 298558 Trafikavbrott Holmsveden-(Öckelbo) F 22.00 - S 24.00 S 20.00 - 24.00 Öckelbo	<b>Ö4</b> Kontaktledningsrevision 294158 Enkelspårdrift Nedspår Bålsta - Grilby (S 23.00) - M 06.00 M-F 23.00-06.00	<b>V4</b> D-skydd Gjutningsarbete, grundläggning samt farlig närläget för sp 73. 275524. Enkelspårdrift. Göteborg- Ölskroken. M-To 22:35-05:30	<b>V23</b> Servicefönster 284045 Trafikavbrott (Göteborg Kville)- (Stenungsund) (S 22:00) - M 06:00 M 23:00-05:00	<b>S4</b> Banarbetsnatt 277213 Trafikavbrott (Fsb)-(Lrk) L 20:00 - S 06:00 Även Trafikavbrott Hie-Stp S 01:00-04:00	
<b>N5</b> ERTMS Malmaban bdl 114 300813 Trafikavbrott Gällivare M-S 21.00-03.00	<b>M5</b> Inkoppling Gällö ESIK 297269 Trafikavbrott (Pilgrimstad)-(Stavre) M-O 09.00-15.00	<b>Ö5</b> Kontaktledningsrevision 294158 Trafikavbrott Bålsta - Grilby L 23.00-06.00	<b>V5</b> Serviceö Ö18. 284037. Enkelspårdrift. Göteborg Gubbero- Göteborg central. O To 21:30-05:30	<b>V24</b> Servicefönster Ö2 291787 Begränsad kapacitet Varberg Ti 22:00-06:00	<b>S5</b> Öresundsbron 279925 Trafikavbrott Peberholm-Lernacken L 13:00 - S 13:00	
<b>M6</b> Förebyggande underhåll/ Kontaktledning 290505 Enkelspårdrift Skärpan-Salsta Upp M-O 23.50-04.15	<b>Ö6</b> Ombyggnad G-gruppen Stockholm Central 294630 Begränsad kapacitet (M v 1951 00:00)-(S v 2050 24:00)	<b>V6</b> Hastighetshöjning 280828 Trafikavbrott Mullsjö-Bankeryd M-F 09:00-16:00 L 23:40-08:10	<b>V25</b> Servicefönster Ö5 291790 Begränsad kapacitet Varberg To 22:00-06:00	<b>S6 PSB</b> Söderåsbanan Upprustning inför pågatågtrafik 281154 PSB S6. Trafikavbrott Åstorp- Teckomatorp M 00:00- S 24:00		
<b>M7</b> Förebyggande underhåll/ Kontaktledning 290507 Enkelspårdrift Järlebo-Samnan Upp To 23.15-04.10	<b>Ö7</b> Bullerplank Uppsala, norr om plattform 278898 Enkelspårdrift Uppsala-(Samnan) (S 22:00)-M 05:00 M-To 22:00-05:00 S 22:00-(M 05:00)	<b>V7</b> Södra infarten Halmstad 290399 Enkelspårdrift Ti 00:00-06:00	<b>V26</b> Servicefönster 282094 Trafikavbrott (Uddevallä)-(Öxnered) To 23:00-05:00	<b>S7</b> Upprustning av spår 1. 281157 Teckomatorp Spår 1,2 avstängt M-S 00:00-24:00		
<b>Ö8</b> Mälaren Söndagstider 275792 Trafikavbrott Sundbyberg-Barkarby, möjlighet att vända vid plattform Sundbyberg S 02:00-08:25	<b>V8</b> Servicefönster Ö1 283906 Trafikavbrott (Fristad)-Borås L-S 06:00-18:00	<b>V27</b> Servicefönster 283900 Trafikavbrott (Herrljunga)-(Borås) LS 06:00-18:00	<b>S8</b> Banarbetsnätter 277667 Trafikavbrott (Växjö)-Emmaboda Ti-To 22:30-04:45 S 22:30-(M 04:45)			
<b>Ö9</b> Sugtrafo i vattenskyddsområde 296126 Trafikavbrott Tillberga - Västerås N Ti,O 22.00-06.00	<b>V9</b> Spårväxelbyte 293737 Trafikavbrott Vänersborg-Vära M-To 22:00-05:00	<b>V28</b> Servicefönster 283973 Trafikavbrott Häkanstorp-(Herrljunga) M 22:00-05:00	<b>S9</b> Förstärkningslina på Västergötland 280465 Enkelspårdrift (Helsingborg gb)- (Landskrona östra) (S 22:00)-M 06:00 M-To 22:00-06:00 S 22:00-(M 06:00)			
<b>Ö10</b> Knivsta GC-bro 296525 Enkelspårdrift Knivsta spår 1 avstängt S 23:40-(M 05:40)	<b>V10</b> Banarbetsvecka 283928 Trafikavbrott (Almedal)-(Borås) M-F 09:00-15:00	<b>V29</b> Förstärkningslina 296190 Trafikavbrott Stenungsund-Uddevallä M-To 23:00-05:00 L 00:10-08:10 S 00:20-09:30	<b>S10</b> Växelrevision Alvesta, växlar i norr 297740 Trafikavbrott Alvesta-(Växjö), (S 22:00)-M 06:00 Minst ett spår hålls öppet, vid tagfri tid alla spår, espd Gåg-Av spårändringar			
<b>Ö11</b> Knivsta GC-bro 296539 Begränsad kapacitet Knivsta spår 2 avstängt (S 23:40)-M 05:40 M-To 23:40-05:40	<b>V11</b> Servicefönster BS Ö2 283942 Trafikavbrott (Sandared)-Borås M-F 09:00-15:00	<b>V30</b> Servicefönster 282093 Trafikavbrott (Stenungsund)-(Uddevallä) M 21:00-05:00	<b>S11</b> Kontaktledningsbesiktning 298133 Enkelspårdrift (Alvesta)-(Diö) (S 23:30)-M 05:30 M-To 23:30-05:30			
<b>Ö12</b> Brandskydd Perronger Stockholm Central 281544 Begränsad kapacitet Spår 5,6 Cst Avstängt (M v 2001 00:00)-(S v 2025 24:00)	<b>V12</b> Elsäkerhetsbesiktning 300747 Begränsad kapacitet G, P-Gsv. LS 00:00-05:30 S 23:30-(M 2012, 06:00)	<b>V31</b> Servicefönster 283976 Trafikavbrott (Gårdsjö)-(Häkanstorp) Ti 22:00-05:00	<b>S12</b> Bullerskydds skärmar 281308 Enkelspårdrift Malmö Gbg-Östervärn M-S 07:00-18:00			
<b>Ö13</b> Förebyggande underhåll kil 294810 Enkelspårdrift Motala-Mjölby Nedspår Ti-F 00.30-04.30	<b>V13</b> Elsäkerhetsbesiktning 300743 Begränsad kapacitet G, Gbm. O 23:55-05:40 To 22:40-05:40 F 23:55-05:00	<b>S13</b> Byte av hissar spår 3 och 4 Objekt 301037 Begränsad kapacitet Eslöv spår 3 och 4 L 07:00 - 19:00				
<b>Ö14</b> Byggnation bro Fiskartorget 299540 Enkelspårdrift Kimstad-Gistad S 03:00 06:00 Trafikavbrott S 03:00 06:00	<b>V14</b> Elsäkerhetsbesiktning 299194 Begränsad kapacitet Göteborg Central. M 00:20-04:20	<b>S14</b> Åtgärdande underhåll spår och kontaktledning Enkelspårdrift Eksberga-(Förlöv) M-To 22:00-06:00				
<b>Ö15</b> Dubbelspår Hallsberg Kil Arbeten samt andra 297993, 282690 Trafikavbrott Hallsberg L 22.00-08.00	<b>V15</b> Bangårdsombyggnad 300761 Trafikavbrott (Växjö)-Varberg M-F 09:45-10:15 M-F 14:45-15:15	<b>S15</b> Bangårdsombyggnad 280331, 280327 Begränsad framkomlighet Ystad Spår 2 och 41 avstängda M-S 00:00-24:00				
<b>Ö16</b> Trimningsåtg. VSB 281102 Enkelspårdrift Pålsboda-Hallsberg M-F 00.00-06.00 Ned	<b>V16</b> Spår och växelbyte 300306 Trafikavbrott (Öxnered)-Vänersborg Ti-F 00:52-04:35	<b>S16</b> Kompletterande A-skydd banarbetshelger Ystad 297940 Begränsad framkomlighet L 14:10 - (M 04:15)				
<b>Ö17</b> Förstärkningslina 281819 Enkelspårdrift Kilsmo-(Hallsberg) M-F 00.00-06.00 FL 22.00-08.00	<b>V17</b> Servicefönster 282079 Trafikavbrott (Uddevallä)- (Strömstad) M 21:00-06:00	<b>S17</b> Växelrevision Älmhult 298065 Trafikstopp Älmhult S 22:00 - (M 06:00)				
<b>Ö18</b> Dubbelspår Hallsberg 282894 Begränsad framkomlighet Hallsberg M 00.00 - S 24.00	<b>V18</b> Spår och växelbyte 301124 Trafikavbrott Öxnered mot Vänersborg Ti-F 00:52-04:35	<b>S18</b> Räls slipning Växjö-Alvesta Trafikavbrott Växjö-Alvesta To 23:00-05:00 300107 F 23:00-05:00 300108/09 L 23:00-05:00 300110				
<b>Ö19</b> Ostlänken/Kardonbanan 306063 Enkelspårdrift Åby-Norrköping M-To 09:00-10:00, 12:00- 13:00, 14:00-15:00	<b>V19</b> Bullerskyddsåtgärder (Demontering) 292248 Enkelspårdrift Ålgestgården-(Bryngenas) M-F 11:00-15:00	<b>S19</b> Räls slipning Äryd-Växjö Trafikavbrott Äryd-Växjö (S 23:00)-M 05:00 300104 M 23:00-05:00 300105 Ti 23:00-05:00 300106				

# Vecka 2012

## Trafikverkets behov av banarbeten tågplan 2020

Måndag  
Tisdag  
Onsdag  
Torsdag  
Fredag  
Lördag  
Söndag

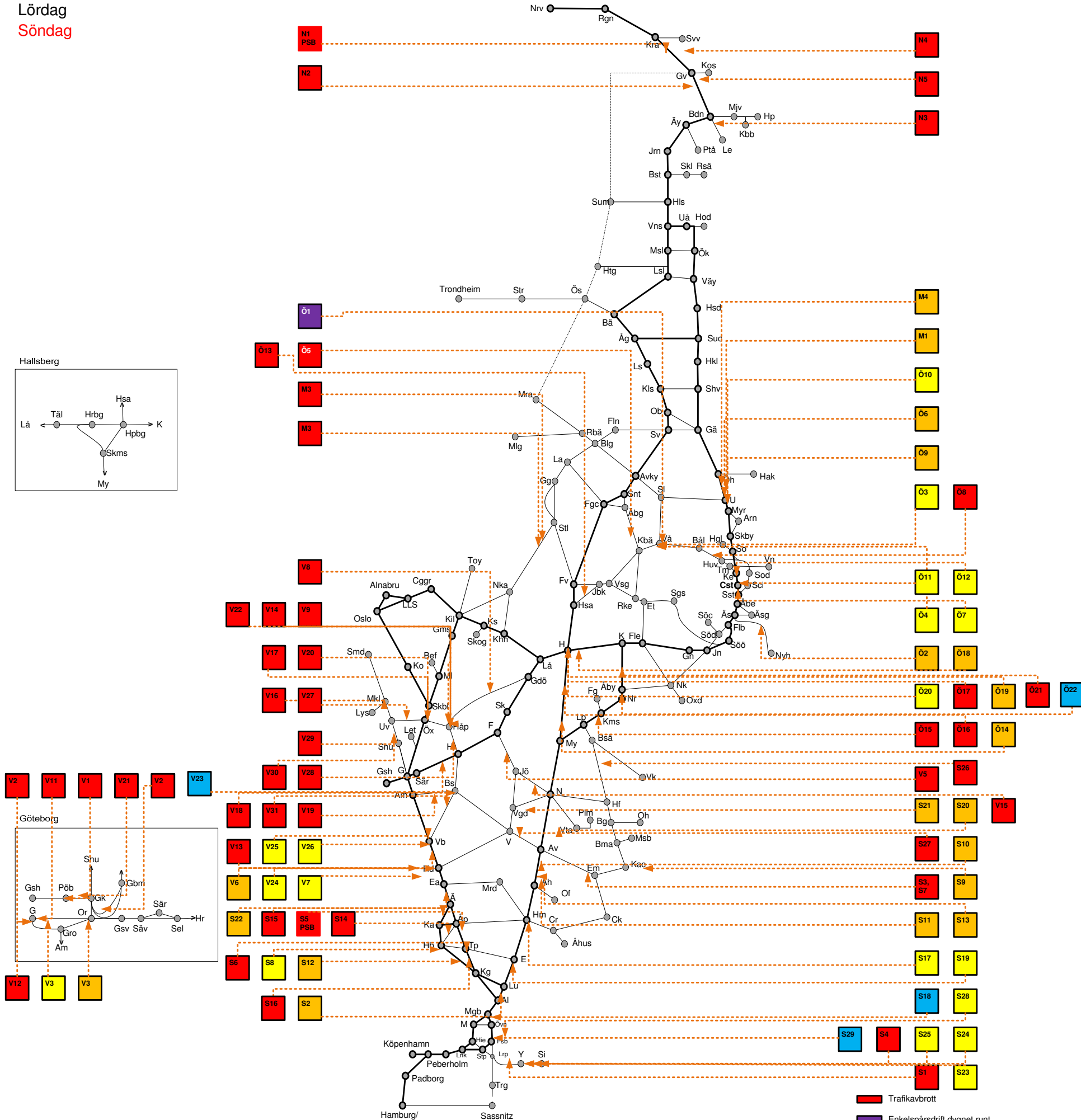

■ Trafikavbrott  
■ Enkelspårdrift dygnet runt  
■ Enkelspårdrift (06-22)  
■ Enkelspårdrift (22-06)  
■ Begränsad framkomlighet  
 Röd ram utmärker planerat större banarbete (PSB)

När flera typer av trafikpåverkan förekommer anges den mest begränsande trafikpåverkan i kartan. Se registret för vidare upplysningar.

\*M 10:00-F 16:00\* anger hel tid.  
 \*M-F 10:00-16:00\* anger delad tid.

Ej skalenlig.

# Vecka 2012

<b>N1 PSB</b>	Kil upprustning PSB N1 279809 <b>Trafikavbrott</b> Rätsi-Lappberg M-S 21.00-03.00	<b>M1</b>	Montering Bullerplank 278899 <b>Enkelspårdrift</b> Samnan- (Uppsala) (S 22.00)-M 05.00 M-To 22.00-05.00 S 22.00-(M 05.00)	<b>Ö1</b>	Brobyte Tegnergatan 278902 <b>Enkelspårdrift</b> Västerås N - Västerås S v1950 00:00 - S v2023 24:00	<b>V1</b>	Serviceö PÖB Ö2 287622 <b>Enkelspårdrift</b> Göteborg Pölsebo- Göteborg Skandiahamnen F 11:20-14:20	<b>V20</b>	Servicefönster 282096 <b>Trafikavbrott</b> (Öxnered)-Vänersborg O 22:00-05:00	<b>S1</b>	Banarbetshelg 277199 <b>Trafikavbrott</b> Lockarp-Ystad (L 14:10) – M 04:15	<b>S20</b>	Räls slipning 294484 <b>Enkelspårdrift</b> (Gävterp) – (Blådinge) F 01:00 – 06:00	<b>Ö20</b>	Dubbelspår Hallsberg 282894 <b>Begränsad framkomlighet</b> Hallsberg M 00.00 – S 24.00
<b>N2</b>	Underhåll Kontaktledning 296819 <b>Trafikavbrott</b> (Gällivare)-(Murjek) M-F 23.05-01.05	<b>M2</b>	[Vakant]	<b>Ö2</b>	Bullerskydd 282525 <b>Enkelspårdrift</b> (Handen)-(Skogås) N-spår (S 22.00)-M 06:00 M-To 22:00-06:00 S 22:00-(M 06:00)	<b>V2</b>	Pålningsarbeten. 275541 <b>Enkelspårdrift</b> Göteborg Olskroken. L 22:30-09:40.	<b>V21</b>	Sprängning 297022 <b>Trafikavbrott</b> (Kville)-Göteborg Skandiahamn M-F 11:00-13:00	<b>S2</b>	Samiat underhåll 296055 <b>Enkelspårdrift</b> (Lund)-(Arlov) nedspår L 23.50 – 04.50	<b>S21</b>	Räls slipning 299488 <b>Enkelspårdrift</b> (Blådinge) – (Eneryda) S 05:00 – 06:00	<b>Ö21</b>	Läckabel Äby-Simonstorp 283345 <b>Trafikavbrott</b> : M-F 00:00-03:00, 03:20-05:20. <b>Enkelspårdrift</b> M-F 03:00-03:20
<b>N3</b>	Underhåll Kontaktledning 290071 <b>Trafikavbrott</b> (Gällivare)-Rätsi M-F 22.30-02.30	<b>M3</b>	Servicefönster 286340 <b>Trafikavbrott</b> (Stäldalen)-(Hällefors) Ti-F 01.20-04.20	<b>Ö3</b>	Kontaktledningsrevision 295704 <b>Begränsad kapacitet</b> Västerås Västra och gbg sp 14-204 (S 23.00)- M 05.00 M-To 23.00-05.00	<b>V3</b>	D-skydd Gjutningsarbete, grundläggning samt farlig närhet för sp 73. 275524. <b>Enkelspårdrift</b> . Göteborg-Olskroken. M-To 22:35-05:30	<b>V22</b>	Servicefönster 282097 <b>Trafikavbrott</b> (Vänersborg)-(Håkanstorp) Ti 22:00-06:00	<b>S3</b>	Kontaktledningsbesiktning 296117 <b>Trafikavbrott</b> (Växjö)-Emmaboda M-To 22:30-05:00 (Emmaboda spänningslöst inkl värmeposter)	<b>S22</b>	Åtgärdande underhåll spår och kontaktledning 299488 <b>Enkelspårdrift</b> (Eidsberga)-(Forslöv) M-To 22:00-06:00	<b>Ö22</b>	Ostlänken/Kardonbanan 306064 <b>Enkelspårdrift</b> Norrköping-Simonstorp M-To 09:00-10:00, 12:00-13:00, 14:00-15:00
<b>N4</b>	ERTMS Malmaban bdl 113, 300073 <b>Trafikavbrott</b> (Gällivare)-Rätsi M-S 21.00-03.00	<b>M4</b>	Förebyggande underhåll/Kontaktledning 290507 <b>Enkelspårdrift</b> Järlabo-Samnan Upp M-To 23.15-04.10	<b>Ö4</b>	Kontaktledningsrevision 295734 <b>Begränsad kapacitet</b> Västerås godsbangård sp 201-204 S 23.00- (M 05.00)	<b>V4</b>	Serviceö Ö16. 284044. <b>Begränsad kapacitet</b> . Göteborg Central. M-To 21:30-05:30	<b>V23</b>	Bullerskyddsåtgärder (Demontering) 292248 <b>Enkelspårdrift</b> Algustgården-(Bryngenas) M-F 11:00-15:00	<b>S4</b>	Banarbetshelg 277198 <b>Trafikavbrott</b> Ystad-Simrishamn L 01:30 – (M 04:15)	<b>S23</b>	Bangårdsombyggnad 280331, 280327 <b>Begränsad framkomlighet</b> Ystad Spår 2 och 41 avstängda M-S 00:00-24:00		
<b>N5</b>	ERTMS Malmaban bdl 114 300813 <b>Trafikavbrott</b> Gällivare M-S 21.00-03.00			<b>Ö5</b>	Sugtrafo i vattenskyddsområde 295189 <b>Trafikavbrott</b> Brättheden - Surahammar M-O 22:00-06:00	<b>V5</b>	Hastighetshöjning 280828 <b>Trafikavbrott</b> Mullsjö-Bankeryd M-F 09:00-16:00 L 23:40-08:10	<b>V24</b>	Inkoppling mellansignaler 200553 <b>Begränsad kapacitet</b> (Halmstad) M-F 09:00-15:00	<b>S5 PSB</b>	Söderåsbanan Upprustning inför pågatågstrafik 281154 PSB S5. <b>Trafikavbrott</b> Åstorp-Teckomatorp M 00:00- S 24:00	<b>S24</b>	Kompletterande A-skydd banarbetshelger Ystad 297940 <b>Begränsad framkomlighet</b> (L 14:10) – M 04:15		
				<b>Ö6</b>	Bullerplank Uppsala, norr om plattform 278898 <b>Enkelspårdrift</b> Uppsala-(Samnan) (S 22:00)-M 05:00 M-To 22:00-05:00 S 22:00-(M 05:00)	<b>V6</b>	Södra infarten Halmstad 290399 <b>Enkelspårdrift</b> TiO 00:00-05:00 ToF 00:00-05:00	<b>V25</b>	Servicefönster Ö2 291787 <b>Begränsad kapacitet</b> Varberg Ti 22:00-06:00	<b>S6</b>	Upprustning av spår 1. 281157 <b>Teckomatorp Spår 1,2</b> avstängt M-S 00:00-24:00	<b>S25</b>	Kompletterande A-skydd banarbetshelger Simrishamn 297941 <b>Begränsad framkomlighet</b> L 01:30-(M04:15)		
				<b>Ö7</b>	Ombyggnad G-gruppen Stockholm Central 294630 <b>Begränsad kapacitet</b> (M v 1951 00:00)-(S v 2050 24:00)	<b>V7</b>	Inkoppling mellansignaler 200553 <b>Halmstad C</b> <b>Begränsad kapacitet</b> M-F 09:00-15:00	<b>V26</b>	Servicefönster Ö5 291790 <b>Begränsad kapacitet</b> Varberg To 22:00-06:00	<b>S7</b>	Banarbetsnätter 277667 <b>Trafikavbrott</b> (Växjö)-Emmaboda (S 22:30)-M 04:45	<b>S26</b>	Växelrevision Älmhult 298065 <b>Trafikstopp Älmhult</b> (S 22:00) – M 06:00		
				<b>Ö8</b>	Mälårbanan Söndagstider 275768 <b>Trafikavbrott</b> Sundbyberg-Barkarby, möjlighet att vända vid plattform Sundbyberg S 02:00-08:25	<b>V8</b>	Servicefönster 283976 <b>Trafikavbrott</b> (Gårdsjö)-(Håkanstorp) Ti 22:00-05:00	<b>V27</b>	Servicefönster 282094 <b>Trafikavbrott</b> (Uddevalla)-(Öxnered) To 23:00-05:00	<b>S8</b>	Åtgärdande underhåll spår och kontaktledning 297378 Helsingborg spår 5-9 F 8:00-15:00	<b>S27</b>	Räls slipning 299487 <b>Enkelspårdrift</b> (Vänersborg)-(Helsingborg) M 01:00-06:00 300128/29 Ti 01:00-06:00 300131 O 01:00-06:00 300133/35/36		
				<b>Ö9</b>	Knivsta GC-bro 296525 <b>Enkelspårdrift</b> Knivsta spår 1 avstängt (S 23:40)-M 05:40 M-To 23:40-05:40	<b>V9</b>	Spårväxelbyte 293737 <b>Trafikavbrott</b> Vänersborg-Vara M-To 22:00-05:00	<b>V28</b>	Servicefönster 283973 <b>Trafikavbrott</b> Håkanstorp-(Herljunga) M 22:00-05:00	<b>S9</b>	Räls slipning 299485 <b>Enkelspårdrift</b> (Alvesta)-(Vislanda) L 01:00-03:30	<b>S29</b>	Banarbetsdagar 277222 <b>Enkelspårdrift</b> Östervärn-Fosieby To 09:00-15:00		
				<b>Ö10</b>	Knivsta GC-bro 296539 <b>Begränsad kapacitet</b> Knivsta spår 2 avstängt S 23:40-(M 05:40)	<b>V10</b>	Elsäkerhetsbesiktning. 299202. <b>Trafikavbrott</b> . Göteborg central. O To 00:00-05:00.	<b>V29</b>	Förstärkningslina 296190 <b>Trafikavbrott</b> Stenungsund-Uddevalla M-To 23:00-05:00 L 00:10-08:10 S 00:20-09:30	<b>S10</b>	Räls slipning 299486 <b>Enkelspårdrift</b> (Alvesta)-(Vislanda) L 03:30-06:00				
				<b>Ö11</b>	Brandskydd Perronger Stockholm Central 281544 <b>Begränsad kapacitet</b> Spår 5,6 Cst Avstängt (M v 2001 00:00)-(S v 2025 24:00)	<b>V11</b>	Elsäkerhetsbesiktning. 299201. <b>Trafikavbrott</b> . Göteborg central. F 00:00-05:00.	<b>V30</b>	Servicefönster 282093 <b>Trafikavbrott</b> (Stenungsund)-(Uddevalla) M 21:00-05:00	<b>S11</b>	Räls slipning 299487 <b>Enkelspårdrift</b> (Blådinge)-(Eneryda) S 01:00-05:00				
				<b>Ö12</b>	Fundament och stolpar 281536 <b>Begränsad kapacitet</b> Karlberg N1,N3 avstängt L 00:00-24:00	<b>V12</b>	Elsäkerhetsbesiktning. 299200. <b>Trafikavbrott</b> . Göteborg central. FL 23:30-05:30 S 23:30-(v2013 M 05:30)	<b>V31</b>	Servicefönster Ö4 283937 <b>Trafikavbrott</b> Borås C-(Viskalors) M-O 22:00-06:00	<b>S12</b>	Förstärkningslina på Väst kustbanan 280465 <b>Enkelspårdrift</b> (Helsingborg gb)-(Landskrona östra) (S 22:00)-M 06:00 M-To 22:00-06:00 S 22:00-(M 06:00)				
				<b>Ö13</b>	Förebyggande Underhåll 294281 <b>Trafikavbrott</b> (Jädersbruk) – (Hovsta) S 22.00- (M 06.00)	<b>V13</b>	Bangårdsombyggnad 300761 <b>Trafikavbrott</b> (Värö)-Varberg M-F 09:45-10:15 M-F 14:45-15:15			<b>S13</b>	Kontaktledningsbesiktning 298134 <b>Enkelspårdrift</b> (Alvesta)-Eneryda S 23:30-(M 05:30)				
				<b>Ö14</b>	Förebyggande underhåll kil 294811 <b>Enkelspårdrift</b> Motala-Mjölby Uppspår Ti-F 00.30-04.30	<b>V14</b>	Spår och växelbyte 300306 <b>Trafikavbrott</b> (Öxnered)-Vänersborg Ti-F 00.52-04.35			<b>S14</b>	Spårriktning 297379 <b>Trafikavbrott</b> (Åstorp)-(Helsingborg Gbg) F 22:00-06:00				
				<b>Ö15</b>	Byggnation bro Fiskartorget 299540 <b>Enkelspårdrift</b> Klmstad-Gistad S 03:00 06:00 <b>Trafikavbrott</b> S 03:00 06:00	<b>V15</b>	Sth-höjning 160Km/h 280824 <b>Trafikavbrott</b> Forsrum-Nässjö F 23:00-(M 05:00)			<b>S15</b>	Spårriktning 297672 <b>Trafikavbrott</b> (Ängelholm)-(Maria) S 22:00- (M 05:00)				
				<b>Ö16</b>	Förebyggande underhåll Kil 294816 <b>Trafikavbrott</b> Skymossen-Önaskogen S 00.00-09.00	<b>V16</b>	Servicefönster 282079 <b>Trafikavbrott</b> (Uddevalla)-(Strömstad) M 21:00-06:00			<b>S16</b>	Kabelsänkning 301039 <b>Trafikavbrott</b> (Billeberga)-Teckomatorp L 19:00-S 06:30 S 19:00-(M 03:10)				
				<b>Ö17</b>	Dubbelspår Hallsberg Kil Arbeten samt andra 297993, 282890 <b>Trafikavbrott</b> Hallsberg L 22.00-08.00	<b>V17</b>	Spår och växelbyte 301124 <b>Trafikavbrott</b> Öxnered mot Vänersborg Ti-F 00:52-04:35			<b>S17</b>	Sänka plattformskanter Hålsleholm, norra spår 4-6 300699 <b>Begränsad framkomlighet</b> Hålsleholm M-(M v13) 21-05				
				<b>Ö18</b>	Trimmingsåtg. VSB 281102 <b>Enkelspårdrift</b> Pålsboda-Hallsberg M-F 00.00-06.00 Upp	<b>V18</b>	Servicefönster BS Ö2 283942 <b>Trafikavbrott</b> (Sandared)-Borås M-F 09:00-15:00			<b>S18</b>	Bullerskydds skärmar 281308 <b>Enkelspårdrift</b> Malmö Gbg-Östervärn M-Of-S 07:00-18:00				
				<b>Ö19</b>	Förstärkningslina 281823 <b>Enkelspårdrift</b> Kilsmo-(Hallsberg) M-F 00.00-06.00 FL 22.00-08.00	<b>V19</b>	Banarbetsvecka 283928 <b>Trafikavbrott</b> (Almedal)-(Borås) M-F 09:00-15:00			<b>S19</b>	Byte av hissar spår 3 och 4 Objekt 301037 <b>Begränsad kapacitet</b> Eslöv spår 3 och 4 L 07:00 – 19:00				