

Vecka 2036

Trafikverkets behov av banarbeten tågplan 2020

Måndag
Tisdag
Onsdag
Torsdag
Fredag
Lördag
Söndag

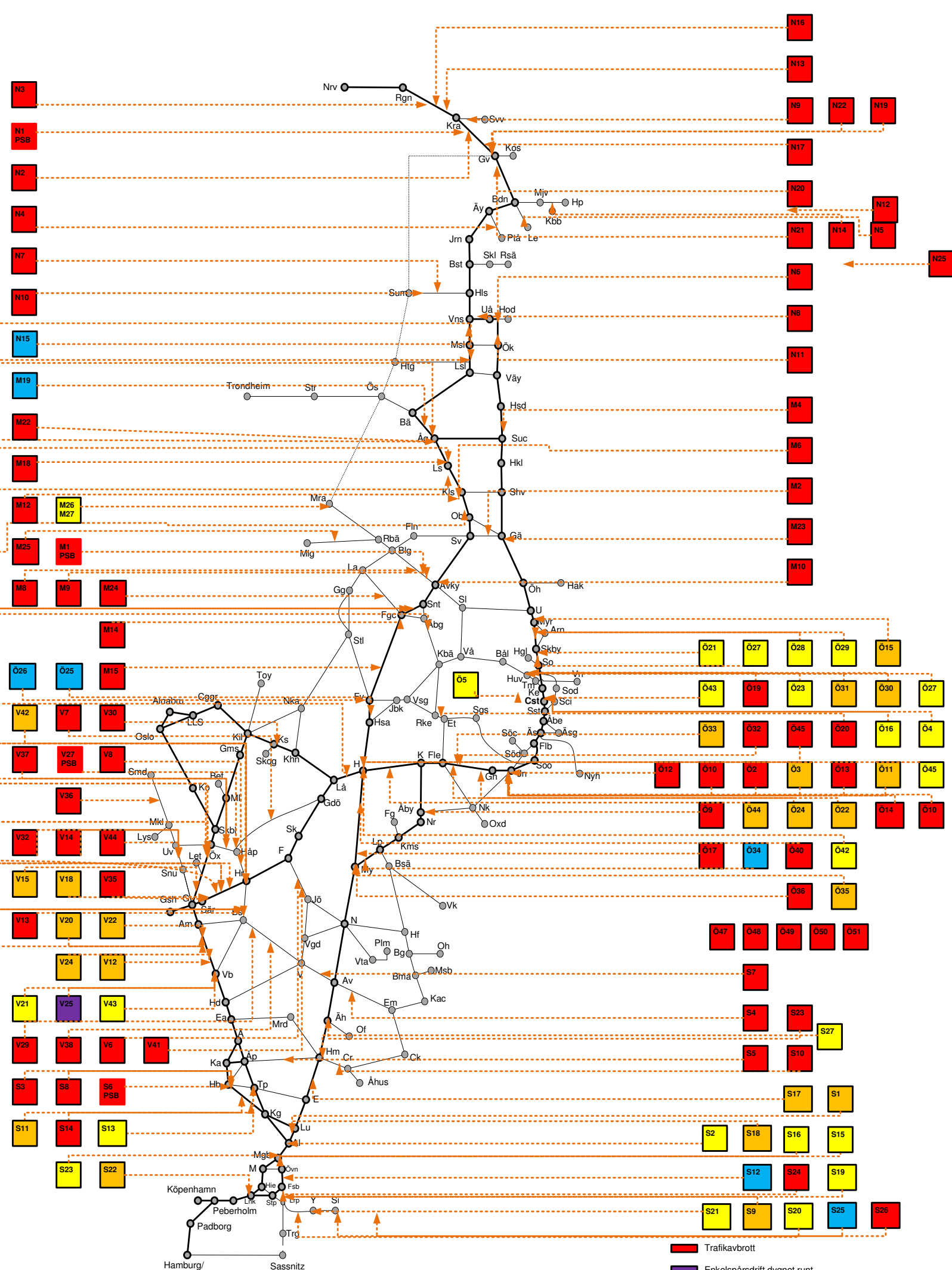
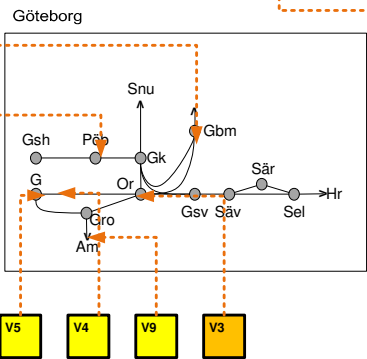
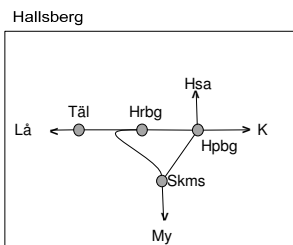

- Trafikavbrott
 - Enkelspårsdrift dygnet runt
 - Enkelspårsdrift (06-22)
 - Enkelspårsdrift (22-06)
 - Begränsad framkomlighet
 - Röd ram utmärker planerat större banarbete (PSB)
- När flera typer av trafikpåverkan förekommer anges den mest begränsande trafikpåverkan i kartan. Se registret för vidare upplysningar.
- "M 10:00-F 16:00" anger hel tid.
"M-F 10:00-16:00" anger delad tid.
- Ej skalenlig.

Vecka 2037

Trafikverkets behov av banarbeten tågplan 2020

Måndag
Tisdag
Onsdag
Torsdag
Fredag
Lördag
Söndag

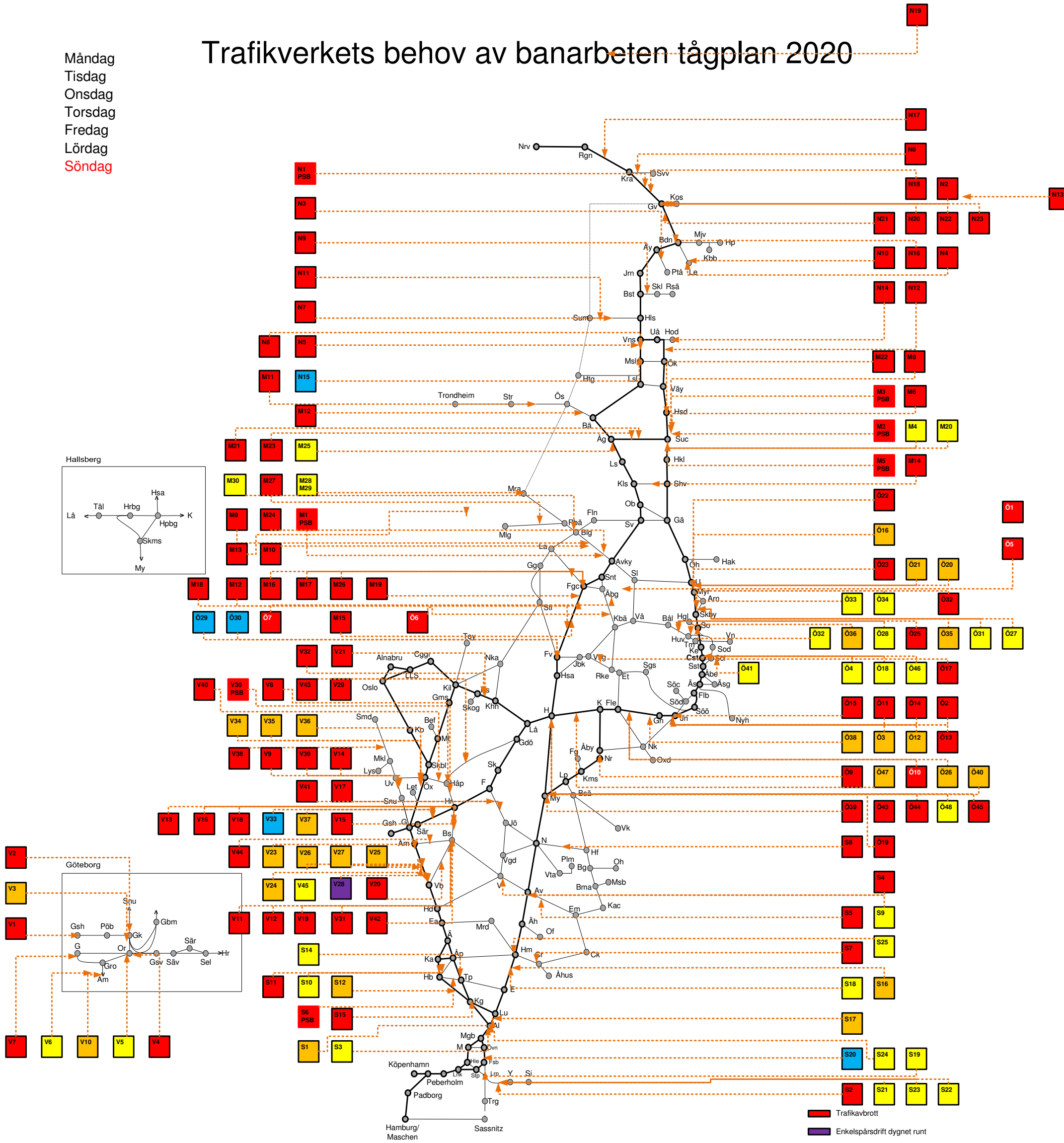

- Trafikavbrott
- Enkelspårdrift dygnet runt
- Enkelspårdrift (06-22)
- Enkelspårdrift (22-06)
- Begränsad framkomlighet
- Röd ram utmärker planerat större banarbete (PSB)

När flera typer av trafikpåverkan förekommer anges den mest begränsande trafikpåverkan i kartan. Se registret för vidare upplysningar.

"M 10:00-F 16:00" anger hel tid.
"M-F 10:00-16:00" anger delad tid.

Ej skalenlig.

Vecka 2038

Trafikverkets behov av banarbeten tågplan 2020

Måndag
Tisdag
Onsdag
Torsdag
Fredag
Lördag
Söndag

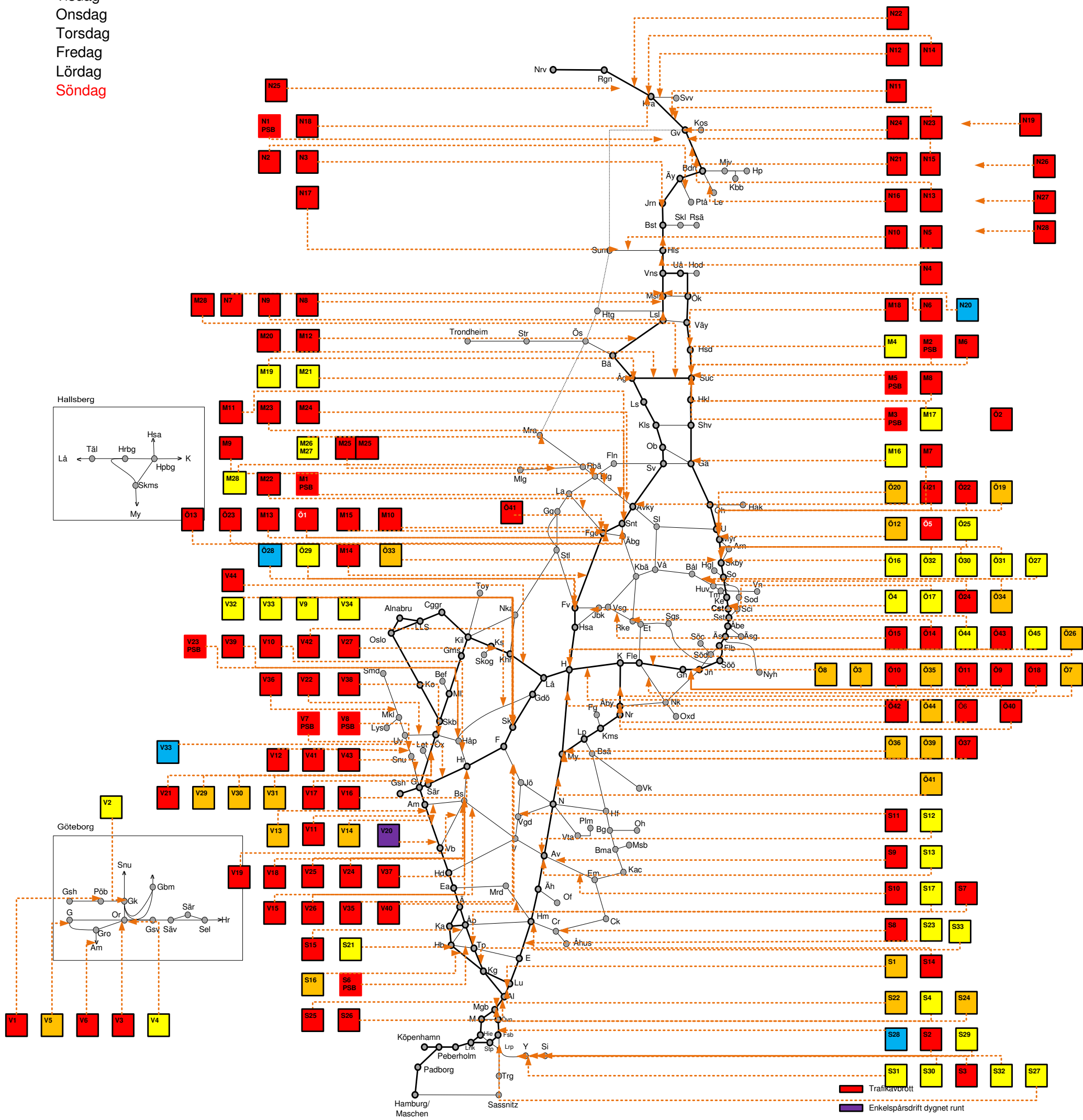

Vecka 2039

Måndag
Tisdag
Onsdag
Torsdag
Fredag
Lördag
Söndag

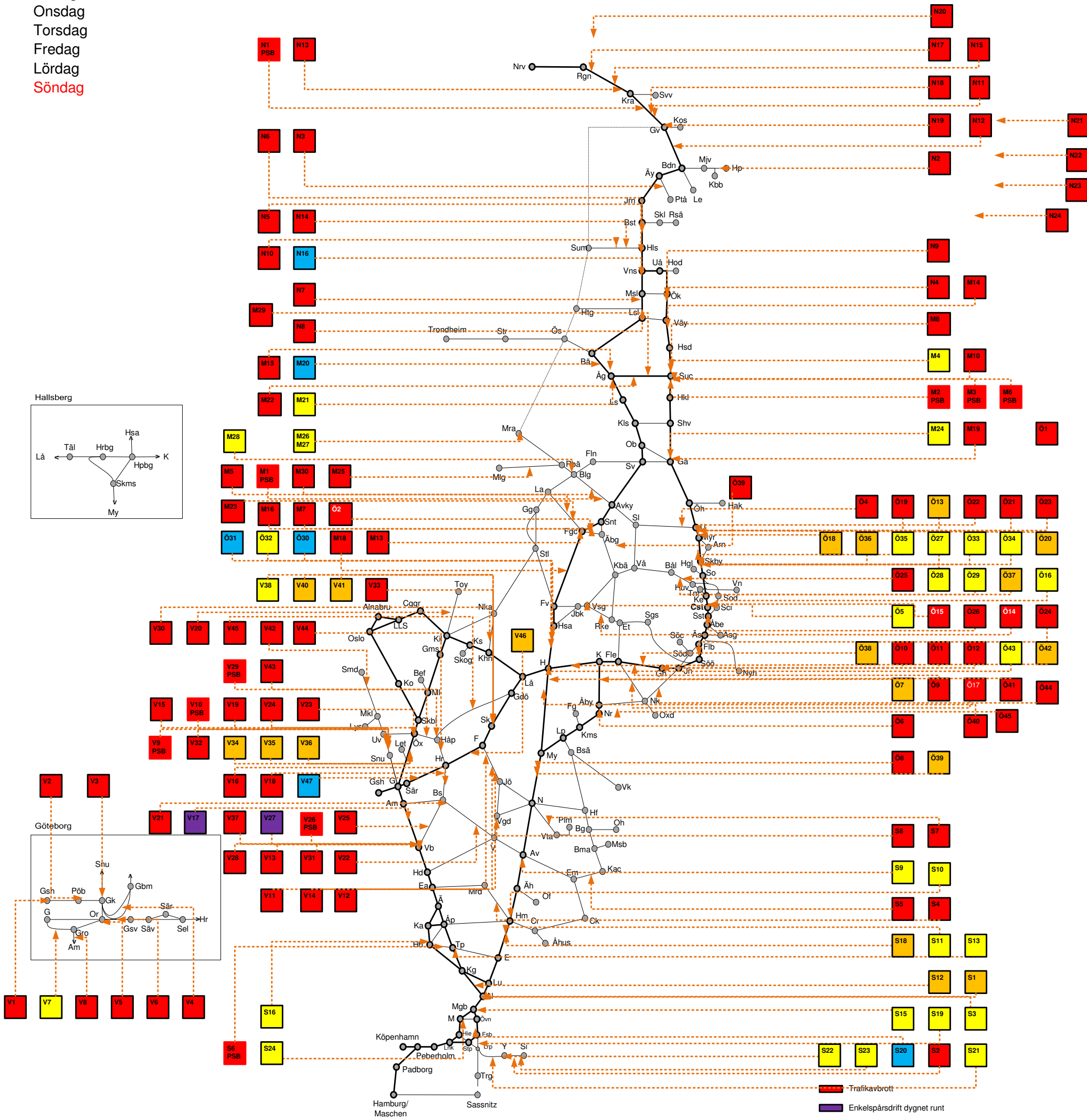
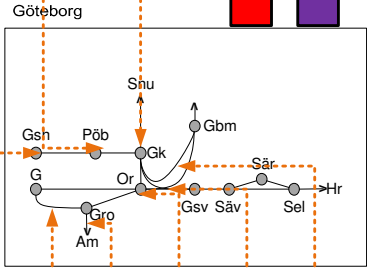
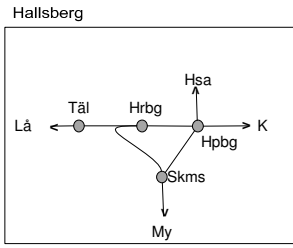

■ Trafikavbrott
 Enkelspårsdrift dygnet runt
 Enkelspårsdrift (06-22)
 Enkelspårsdrift (22-06)
 Begränsad framkomlighet
 Röd ram utmärker planerat större banarbete (PSB)

När flera typer av trafikpåverkan förekommer anges den mest begränsande trafikpåverkan i kartan. Se registret för vidare upplysningar.
 M 10:00-F 16:00 anger hel tid.
 M-F 10:00-16:00 anger delad tid.
 Ej skalenfällig.

Vecka 2040

Trafikverkets behov av banarbeten tågplan 2020

Måndag
Tisdag
Onsdag
Torsdag
Fredag
Lördag
Söndag

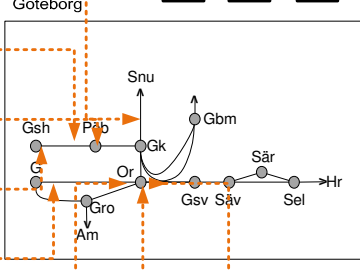
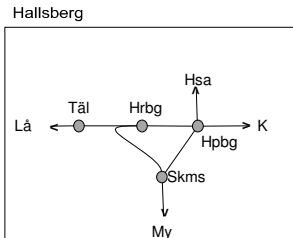
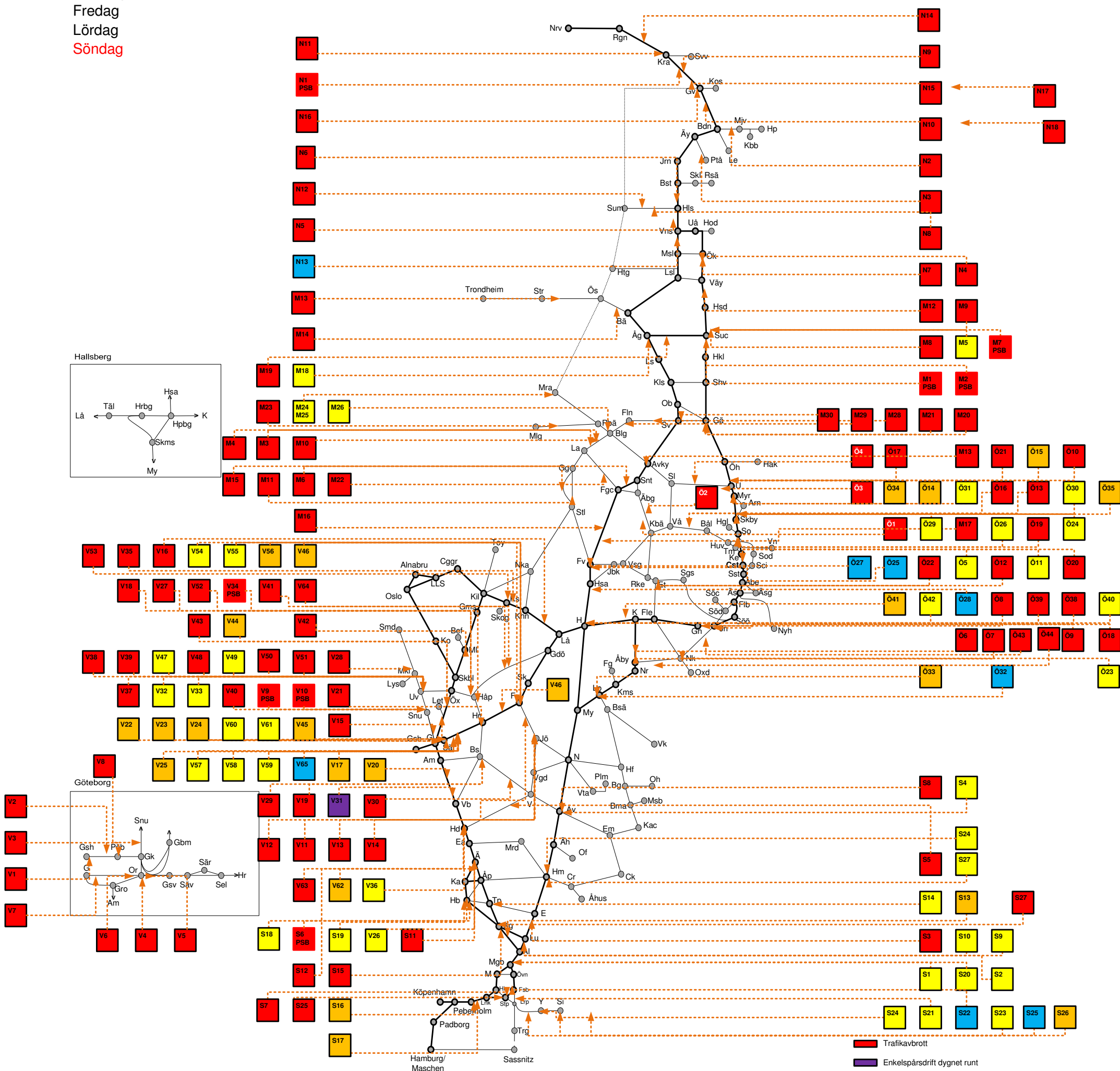

- Trafikavbrott
- Enkelspårsdrift dygnet runt
- Enkelspårsdrift (06-22)
- Enkelspårsdrift (22-06)
- Begränsad framkomlighet
- Röd ram utmärker planerat större banarbete (PSB)

När flera typer av trafikpåverkan förekommer anges den mest begränsande trafikpåverkan i kartan. Se registret för vidare uppgifter.

"M 10:00-F 16:00" anger hel tid.
"M-F 10:00-16:00" anger delad tid.

Ej skalenförlig.

Vecka 2041

Trafikverkets behov av banarbeten tågplan 2020

Måndag
Tisdag
Onsdag
Torsdag
Fredag
Lördag
Söndag

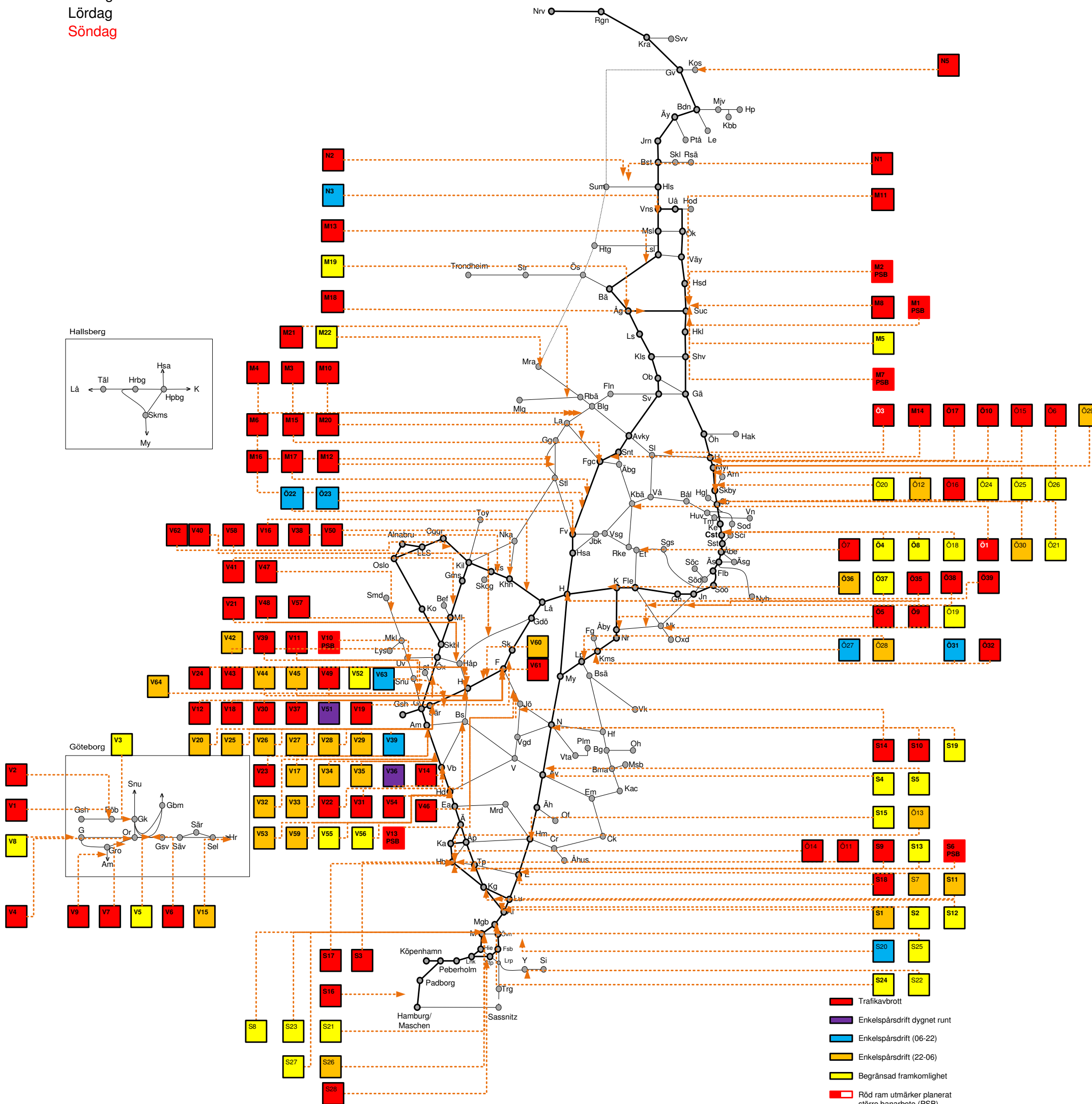

- Trafikavbrott
- Enkelspårdrift dygnet runt
- Enkelspårdrift (06-22)
- Enkelspårdrift (22-06)
- Begränsad framkomlighet
- Röd ram utmärker planerat större banarbete (PSB)

När flera typer av trafikpåverkan förekommer anges den mest begränsande trafikpåverkan i kartan. Se registret för vidare upplysningar.

"M 10:00-F 16:00" anger hel tid.
"M-F 10:00-16:00" anger delad tid.

Ej skalenförlig.

Vecka 2042

Trafikverkets behov av banarbeten tågplan 2020

Måndag
Tisdag
Onsdag
Torsdag
Fredag
Lördag
Söndag

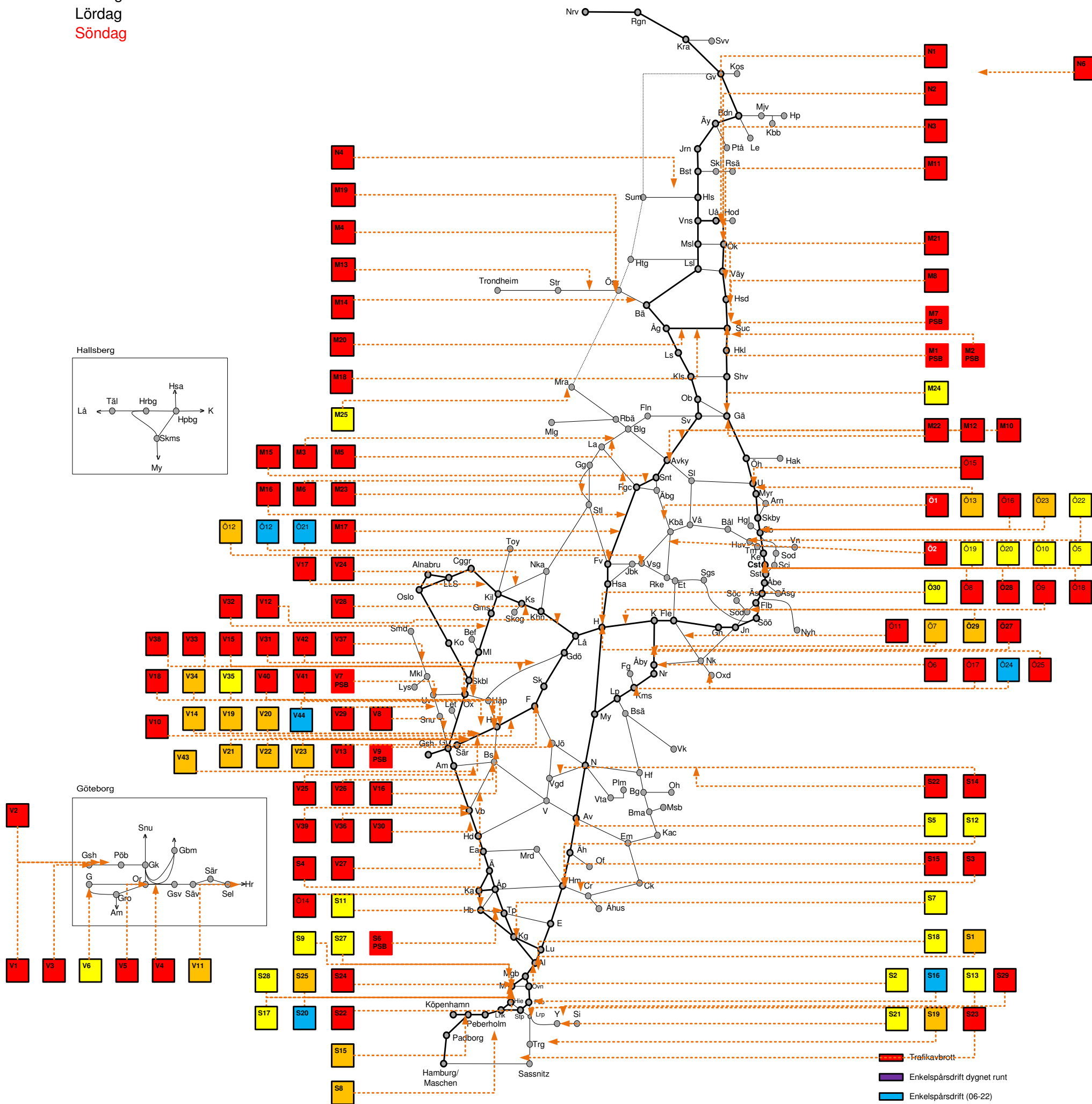

■ Enkelspårdrift dygnet runt
■ Enkelspårdrift (06-22)
■ Enkelspårdrift (22-06)
■ Begränsad framkomlighet
■ Röd ram utmärker planerat större banarbete (PSB)

När flera typer av trafikpåverkan förekommer anges den mest begränsande trafikpåverkan i kartan. Se registret för vidare upplysningar.
 M 10:00-F 16:00 anger hel tid.
 M-F 10:00-16:00 anger delad tid.
 Ej skalenförlig.

Vecka 2043

Trafikverkets behov av banarbeten tågplan 2020

Måndag
Tisdag
Onsdag
Torsdag
Fredag
Lördag
Söndag

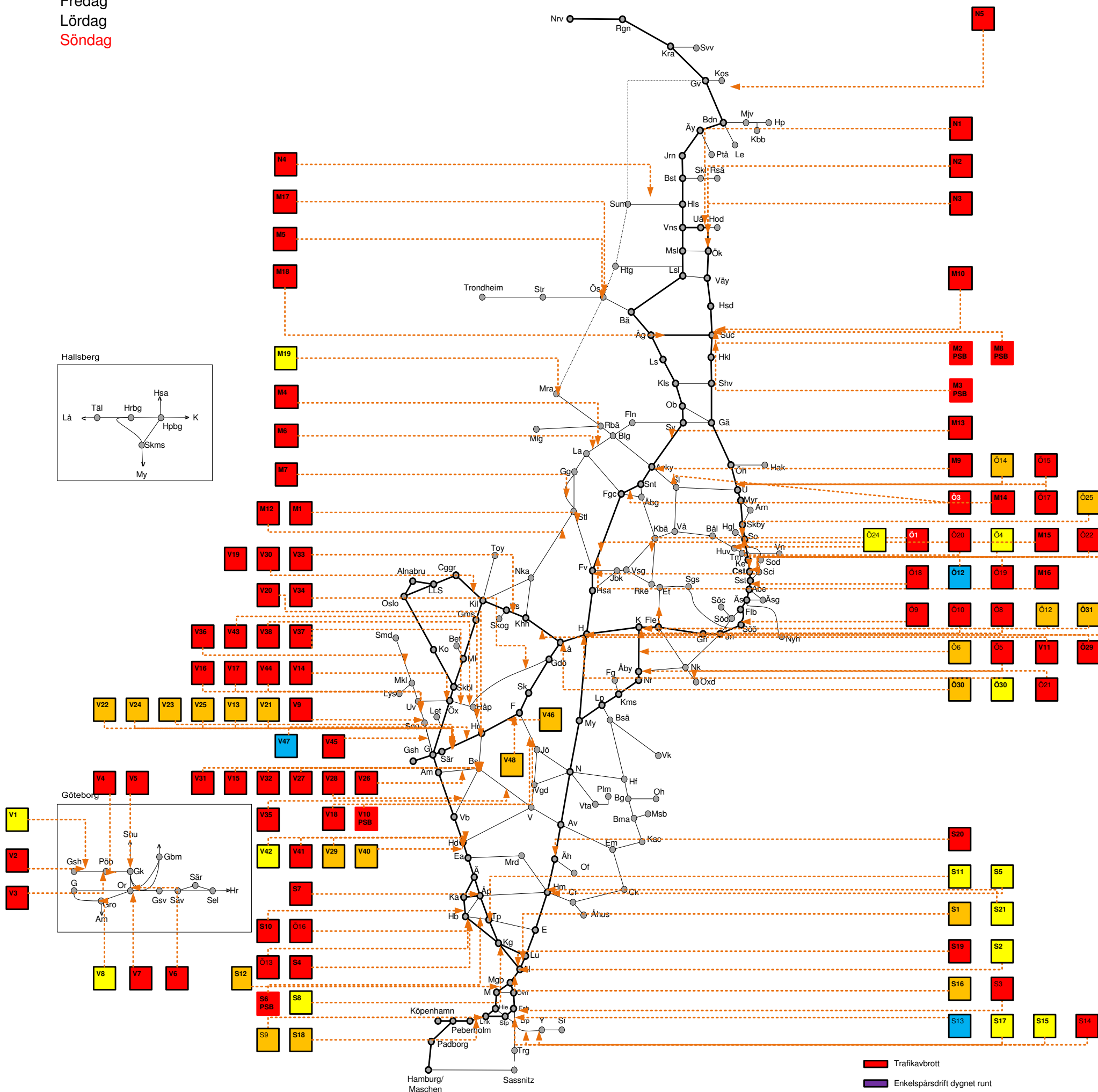

- Trafikavbrott
- Enkelspårdrift dygnet runt
- Enkelspårdrift (06-22)
- Enkelspårdrift (22-06)
- Begränsad framkomlighet
- Röd ram utmärker planerat större banarbete (PSB)

När flera typer av trafikpåverkan förekommer anges den mest begränsande trafikpåverkan i kartan. Se registret för vidare upplysningar.

"M 10:00-F 16:00" anger hel tid.
"M-F 10:00-16:00" anger delad tid.

Ej skalenförlig.

Vecka 2044

Trafikverkets behov av banarbeten tågplan 2020

Måndag
Tisdag
Onsdag
Torsdag
Fredag
Lördag
Söndag

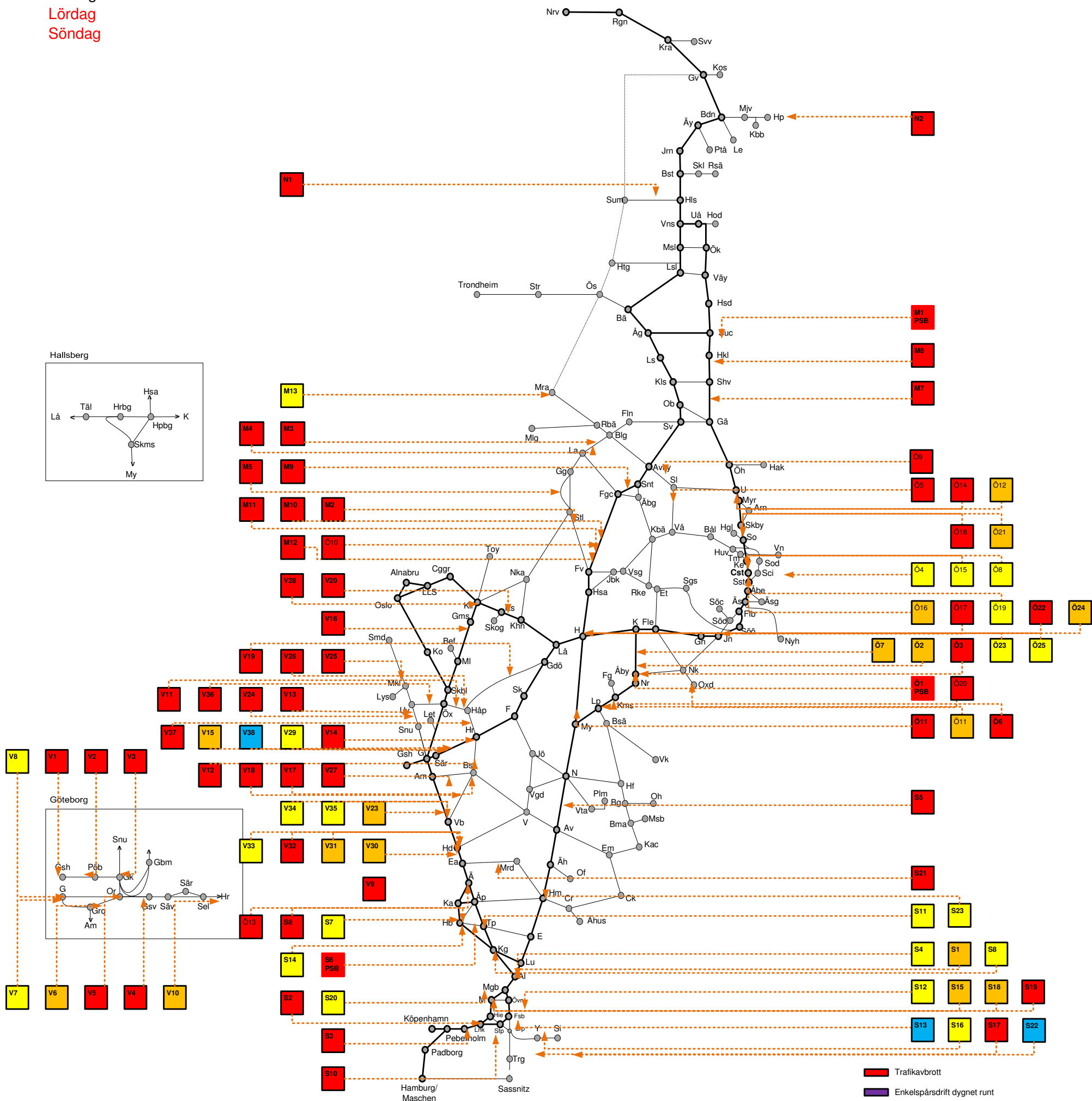

- Trafikavbrott
- Enkelspårdrift dygnet runt
- Enkelspårdrift (06-22)
- Enkelspårdrift (22-06)
- Begränsad framkomlighet
- Röd ram utmärker planerat större banarbete (PSB)

När flera typer av trafikpåverkan förekommer anges den mest begränsande trafikpåverkan i kartan. Se registret för vidare upplysningar.

"M 10:00-F 16:00" anger hel tid.
"M-F 10:00-16:00" anger delad tid.

Ej skalenfyllig.

Vecka 2044

N1 Elektrifiering (Hällnäs)- Lycksele 300728-300734 Trafikavbrott S 23.25-(M 06.10) (Hls)-Åm M-To 22.30-06.10 (Hls)-Åm M 00.00-05.45 (Åm)-(Ly) M-To 23.00-05.45 (Åm)-(Ly)	M1 PSB Dingersjö ny driftplats PSB M3 279782 Trafikavbrott (Svartvik)- (Maj) M-O 09.00-15.00 To 09.00 - S 24.00	Ö1 PSB Ställverksinkoppling Åby samt byte av Åttorpsbron PSB Ö2 276005. Trafikavbrott Simonstorp/ Getå-Norrköping Ti kl 05.00-S kl 05.00	V1 Serviceö Ö3/Ö4. 287620. Trafikavbrott. Göteborg Skandihamnen. LS 12:00- (2045 M 04:00)	V23 Förebyggande underhåll samt växelrevision 300985 Enkelspårdrift Ålvhem-Ålvängen S 23:30-(M 05:00)	S1 Samlat underhåll 298055 Enkelspårdrift (Lund)- (Arlöv) nedspår L 23.50 - 04.50	S20 Spårbesiktning Malmö Godsbangård 297936 Begränsad framkomlighet Spår 1-10 I-gruppen, 2 spår i taget TIO 07:30-12:00	Ö20 Förebyggande underhåll kontaktledningsrevision 296494 Trafikavbrott Vrena-Oxelösund (S 20:00)-M 05:00 M-S 20:00-05:00
N2 Breddning av järnvägsbro Haparandabanan 298118 Trafikavbrott Haparanda-Kårsjöki M-F 08.00-15.30	M2 Kil-upprustning efterarb. 291845 Trafikavbrott (Ståldalen)-Storå M-To 22.00-06.00	Ö2 Ställverksinkoppling Åby samt byte Åttorpsbron 293728 Enkelspårdrift Norrköping- Simonstorp nedspår/ spår 3 i Åby S kl 05.00-(To kl 05.00)	V2 Serviceö PÖB Ö2 287622 Trafikavbrott. Göteborg Pölsebo- Göteborg Skandihamnen F 11.20- 14:20	V24 Förstärkningslina 296190 Trafikavbrott Stenungsund-Uddevalle M-To 23:00-05:00 L 00:10-08:10 S 00:20-09:30	S2 Banarbetsnatt 277213 Trafikavbrott (Fsb)-(Lrk) L 20:00 - S 06:00 Åven Trafikavbrott Hie-Stp S 01:00-04:00	S21 Underhållsplanering 297624 Trafikavbrott (Eidsberga)-(Märkand) S 19:00 - (O 05:00)	Ö20 Banarbetsveckor UH 291922 Begränsad kapacitet Jakobsberg spår 3,4 Ti-F 00:00-05:00
N3	M3 Fö-linan 280683 Trafikavbrott Borlänge-Ludvika M-To 23.00-05.00	Ö3 Ostlänken/Kardonbanan 281160 Trafikavbrott Till/från Bravikens pappersbruk S 00:00-(v2050 L 24:00)	V3 Servicefönster Marieholmsbroarna. 284070. Trafikavbrott. Göteborg Kville. L 22:00- 05:00	V25 Servicefönster 279925 Trafikavbrott (Uddevalle) - (Strömstad) M-To 21:00-06:00	S3 Öresundsbron 277213 Trafikavbrott Peberholm-Larnacken L 13:00 - S 13:00	S22 Banarbetsdag 277222 Enkelspårdrift Östervärn-Fosleby To 09:00-15:00	Ö21 Banarbetsveckor UH 283681 Enkelspårdrift (Sundbyberg)-Kungsängen U-spår, Max 2 stycken bevakningssträckor per natt Ti-F 00:00-05:00
	M4 Rämshyttetunneln 280682 Trafikavbrott (Ulfsyttan)-(Gräsberg) M-To 23.00-05.00	Ö4 Ombyggnad G-gruppen Stockholm Central 294630 Begränsad kapacitet (M v 1951 00:00)-(S v 2050 24:00)	V4 Olskrokens planskildhet. 280993. Trafikavbrott. Göteborg Olskroken. L 22:00-12:00.	V26 Servicefönster 282097 Trafikavbrott (Håkanstorp) M-To 22:00-06:00	S4 Ombyggnad Arlöv 276933 Begränsad kapacitet Spår 60, 61, 62 (F v 2035 05:00) - (L v 2050 24:00)	S23 Sänka plattformskanter i Hälsjöholm, efterarbeten 300943 Begränsad kapacitet M-(M v46) 21-05	Ö24 Förstärkningslina 282554 Enkelspårdrift Bogatorp-Högsjö M-F 00.00-06.00 FL 22.00-08.00
	M5 Fö-linan 295079 Trafikavbrott Ludvika-Ståldalen M-To 23.00-05.00	Ö5	V5 Kabelskrivning för Olskrokens planskildhet. 281613. Trafikavbrott. Göteborg Olskroken. S 06:30-12:00.	V27 Servicefönster (Am)-(Bs) 283929 Trafikavbrott Almedal-Borås M-F 19:00-22:00	S5 Samlat underhåll 298064 Trafikavbrott (Nässjö)-(Åvesta) F-M 21:00-(06:00)	Ö22 Dubbspår Hallsberg Kil Arbeten samt andra 297993, 282890 Trafikavbrott Hallsberg L 22.00-08.00	
	M6	Ö6 Nersholmsbron 282788, Fiskartorpsbron 282789 Trafikavbrott. Kimstad- Gistad F kl 22:00 - (M kl 06:00)	V7 Servicefönster Ö4. 284043. Begränsad kapacitet. Göteborg Central. O 22:00-F 04:00.	V28 Banarbetsvecka Kil 284001 Trafikavbrott Kil MTI 09:00-17:00	S6 PSB Rååbanan: Spår och växelbyte mm 280815 PSB6 Trafikavbrott Helsingborg gbg-Teckomatorp M 00:00-S 24:00 Här ingår även obj. 301063	Ö25 Dubbspår Hallsberg 282894 Begränsad framkomlighet Hallsberg M 00.00 - S 24.00	
	M7 Förebyggande underhåll 290501 Trafikavbrott (Gävle)-(Söderhamn V) M-F 09.00-15.00	Ö7 ERTSM testkörning 296526 Kätneholm-Åby uppspår Enkelspårdrift Kätneholm-Åby. M-To 00:30-05:30 Ti-F 06:00-14:00	V8 Servicefönster Ö3. 284042. Begränsad kapacitet. Göteborg Central. O 22:00-F 04:00.	V29 Servicefönster Ö1 284053 Begränsad kapacitet Alingsås S 23:00-(M 05:00)	S7 Års+tertiälöversyn spår/bromsar spår 29g,30g 291222 Avstängda spår Ti 07:30-13:00	Ö23 Service i dalbalkar 297476 Begränsad framkomlighet Hallsberg rangerbangård L 18.00-07.00	
	M8 Förebyggande underhåll 290500 Trafikavbrott Sundsvall-Söderhamn V M-F 09.00-15.00	Ö8 Cst Stationsåtgärder Vxl läggning Karlberg 162b 294634 Begränsad kapacitet F 22:00-(M 05:00)	V9 STH F-JÖ Sm-N Sth- höjning 280837 Trafikavbrott Falköping - Jönköping M-F 09:00 - 15:00	V30 Servicefönster Ö7 292046 Enkelspårdrift Halmstad-(Eidsberga) O 22:00-06:00	S8 Underhåll GDS-80 växlar 297149 Trafikavbrott Ängelholm Ti 01:30-05:00		
	M9 Ny Driftplats Ombenning 277737 Trafikavbrott Snyten-(Fagersta) M 08.40-14.40 Ti-F 09.20-15.20	Ö9 Kontaktledningsrevision 297711 Trafikavbrott Sala - (Åvesta Krylbo) M-To 22.00-05.00	V10 Eisäkerhetsbesiktning bdl 612. 291040. Enkelspårdrift. Partille. M 00:10-05:10.	V31 Servicefönster Ö8 292049 Enkelspårdrift Halmstad-(Eidsberga) To 22:00-06:00	S9 Signal och plattformarbete i Kävlings 280248. Begränsad kapacitet. Spår 1-3 avstängda + trafikavbrott mot Flädie. (F 22:00)- M 04:00 F 22:00 - (M 04:00)		
	M10 FÖ-lina Frövi-Åvesta 282285 Trafikavbrott Frövi-Spannarboda M 08.30-15.00 Ti-F 10.00-16.00 L S 22.00-08.00	Ö10 Nationell upprustning bangårdsbelysning 296939 Trafikavbrott Skinnkatteberg M 08.30-15.00 Ti-F 10.00-16.00	V11 Spår o växelbyte Öx - Håp 293738 Trafikavbrott Vänersborg-Vara M-To 22:00-05:00	V32 Servicefönster Ö5 292046 Trafikavbrott Halmstad rangerbangård M 22:00-06:00	S10 Kontaktledningsbesiktning 297774 Trafikavbrott Lernacken-Hyllie/Svägetorp L 23:00-05:00		
	M11 Förberedande arb. Mellanblock 283093 Trafikavbrott (Krampen)-(Sällinge) M 08.30-15.00 Ti-F 10.00-16.00	Ö11 Fägelsta Sänninge ny system version 279858 Trafikavbrott (Motala)-Mjölby L 15.00 - S 15.00	V12 Herrljunga-Borås, fjärrstyrning & spårbyte 291961 Trafikavbrott (Herrljunga)-Borås Ti-To 20:00-04:50 F 21:40-06:50 L 19:50-07:40	V33 Servicefönster Ö6 292047 Begränsad kapacitet Halmstad-Halmstad rangerbangård Ti 22:00-06:00	S11 Teckomatorp, spår- och växelbyte 280818 Begränsad kapacitet Teckomatorp, spår 2 avstängt. M 00:00-S 24:00		
	M12 Inkoppling 1st Mellanblock 283094 Trafikavbrott (Skinnkatteberg)-(Krampen) L 08.00-S 12.00	Ö12 Brobyte Fyrislundsback För/etterarbeten 296315 Enkelspårdrift (Ekeby)-(Uppsala) Ti-F 00:00-06:00	V13 Uv Östra Plattformhöjning 299587 Trafikavbrott Uddevalle-Ljungsåle M-To 23:00-05:00	V34 Servicefönster Ö2 291787 Begränsad kapacitet Varberg Ti 22:00-06:00	S12 Stationsåtgärder 301031 Begränsad framkomlighet Skurup: inga mötesmjälligheter M-S 00:00-24:00		
	M13 Mora Fjärrstyrning 280734 Begränsad framkomlighet Mora spår 6-9 F 08.00-S16.00	Ö13 Brobyte Söderby På/Av etablering 296457 Trafikavbrott (Ekeby)-(Säby) Ti-F 00:00-00:15,05:45-06:00 Kopplat till: 296364, 296365	V14 Herrljunga-Borås, fjärrstyrning & spårbyte 298321 Herrljunga Trafikavbrott Ti-To 20:00-04:50 F 21:40-06:50 L 19:50-07:40	V35 Servicefönster Ö5 291790 Begränsad kapacitet Varberg To 22:00-06:00	S13 Bullerskydds skärmar 281318 Enkelspårdrift Fosleby-Svägetorp M-S 07:00-18:00		
		Ö14 Brobyte Fyrislundsback På/Av etablering 296441 Enkelspårdrift (Säby)-(Uppsala) Ti-F 00:00-00:15,05:45-06:00 Kopplat till: 296315, 296356	V15 Eisäkerhetsbes. Bdl 612 291047 Enkelspårdrift Lerum-Partille M 00:10-05:10	V36 Servicefönster 282094 Trafikavbrott (Uddevalle) -(Öxnared) M-To 23:00-05:00	S14 Åtgärdande underhåll 297331 Begränsad kapacitet Helsingborg gb spår 3-8G ingen åtkomst till Hbg söderifrån M-To 20:00-04:00		
		Ö15 Förebyggande UH Kontaktledning 294055 Begränsad kapacitet Cst spår 15-19 avstängt M-S 00:00-05:00 Kopplat till: 294049	V16 Banarbetsvecka (Kil)-Åi 283989 Trafikavbrott (Kil)-Åmål M-To 09:00-14:00	V37 Servicefönster 283973 Trafikavbrott Håkantorp-(Herrljunga) M 22:00-05:00	S15 Spårriktning, kontaktledning o växel förbindning 300575 Enkelspårdrift Arlöv-Malmö Gbg (S 19:00)-M 05:00		
		Ö16 Förebyggande UH Kontaktledning 294049 Enkelspårdrift Cst-Stockholm Södra U-spår M-S 00:00-05:00 Kopplat till: 294055	V17 Servicefönster BS Ö4 283937 Trafikavbrott Borås mot Varberg Ti 22:00-06:00	V38 Bullerskyddsåtgärder (Demontering) 292250 Enkelspårdrift Algestugården-(Bryngnäs) M-F 11:00-15:00	S16 Bangårdsombyggnad 280331, 280327 Begränsad framkomlighet Ystad Spår 2 och 41 avstängda M-S 00:00-24:00		
		Ö17 Kontaktledningsrevision 296495 Trafikavbrott Järna - Sjösa S 23.00 - (M 05.00)	V18 Banarbetsv.(Bs)-(Vb) 282088 Trafikavbrott (Borås)-(Varberg) M-F 00:00-06:00		S17 Spårbesiktning Fosleby 297931 Trafikavbrott O 23:00-05:00		
		Ö18 Mälarbanan 20:3 275765 Trafikavbrott Sundbyberg-Barkarby F 22:30-(M 04:30)	V19 Servicefönster 283976 Trafikavbrott (Gårdsjö)-(Håkantorp) Ti 22:00-05:00		S18 Spårbesiktning Östervärn 297932 Enkelspårdrift To 23:00-05:00		
		Ö19 Brandskydd Perronger Stockholm Central 281545 Begränsad kapacitet Spår 3,4 Cst Avstängt M v 2044 00:00-(L v 2050 24:00)	V20 Lexå - Arvika, Ökad kap. 295883 Trafikavbrott Skattkärr-Karlstad To 22:00-(M 05:20)		S19 Spårbesiktning Lockarp, Larsbovägen 297935 Trafikavbrott Fosleby-Skabersjö Ti 13:00-13:30		

Vecka 2045

Trafikverkets behov av banarbeten tågplan 2020

Måndag
Tisdag
Onsdag
Torsdag
Fredag
Lördag
Söndag

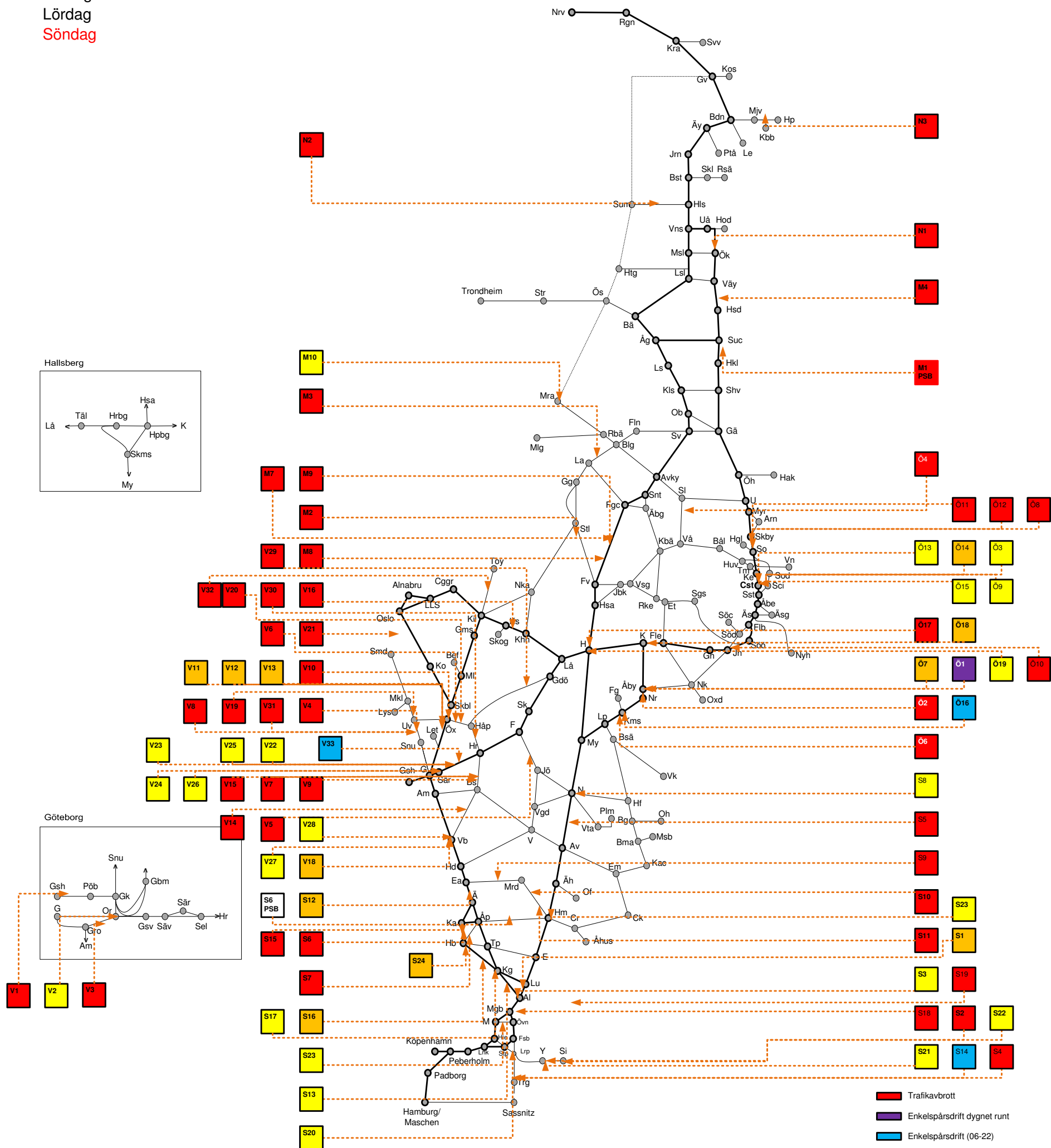

Vecka 2045

N1	Inkoppling BL3 280164 <i>Trafikavbrott</i> (Västerasby)-(Gimonäs) L 06.20-(M 06.20)	M1	Dingersjö ny driftplats PSB M3 279782 <i>Trafikavbrott</i> (Svartvik)-(Maj) M-F 09.00-15.00	Ö1	Ställverksinkoppling i Åby och Ättelorsbron. 293728 <i>Enkelspårdrift</i> Norrköping-Simonstorp nedspår/ spår 3 i Åby. M kl 00.00-To kl 05.00	V1	Serviceö Ö3/Ö4. 287620. <i>Trafikavbrott.</i> Göteborg Skejdihamnen. M 00:00-04:00.	V20	Servicefönster 282096 <i>Trafikavbrott</i> (Öxnered)-Vänersborg O 22:00-05:00	S1	Samlat underhåll 298055 <i>Enkelspårdrift</i> (Lund)-(Arlöv) nedspår L 23.50 – 04.50	S20	Stationsåtgärder 301031 <i>Begränsad framkomlighet</i> Skurup; inga mötesmöjligheter M-S 00:00-24:00
N2	Elektrifiering(Hällnäs)-Lycksele 300728/300734 <i>Trafikavbrott</i> S 23.25-(M 06.10) (Hls)-Åm M-To 22.30-06.10 (Hls)-Åm M 00.00-05.45 (Åm)-(Ly) M-To 23.00-05.45 (Åm)-(Ly)	M2	Kt-upprustning efterarb. 291845 <i>Trafikavbrott</i> (Stäldalen)-Storå M-To 22.00-06.00	Ö2	Ostlänken/Kardonbanan 281160 <i>Trafikavbrott</i> Till/från Bvårens papperbruk (v2045 S 00:00)-(v2050 L 24:00)	V2	Kabelskarvning för Olskrokens planskildhet. 286914. Begränsad kapacitet. Göteborg Olskrokan. M-To 23:50-05:00.	V21	Servicefönster 282097 <i>Trafikavbrott</i> (Vänersborg)-(Håkanstorp) M-To 22:00-06:00	S2	Banarbetshelg 277198 <i>Trafikavbrott</i> Ystad-Simrishamn L 01:30 – (M 04:15)	S21	Bangårdsombyggnad 280331, 280327 <i>Begränsad framkomlighet</i> Ystad Spår 2 och 41 avstängda M-S 00:00-24:00
N3	Breddning av järnvägsbro Haparandabanan 298118 <i>Trafikavbrott</i> Haparanda-Kårsjoki M-F 08.00-15.30 L 14.00-(M 07.00)	M3	Rämshyttetunneln 280682 <i>Trafikavbrott</i> (Ulfsyttan)-(Gräsberg) To 20.00-(M 12.00)	Ö3	Ombyggnad G-gruppen Stockholm Central 294630 <i>Begränsad kapacitet</i> (M v 1951 00:00)-(S v 2050 24:00)	V3	Servicefönster Ö2 Gro-Am. 284050. Trafikavbrott. Göteborg Gubbero. L 00:00-09:00.	V22	Servicefönster Ö1 284053 <i>Begränsad kapacitet</i> Alingsås (S 23:00)-M 05:00	S3	Ombyggnad Arlöv 276933 <i>Begränsad kapacitet</i> Spår 60, 61, 62 (F v 2035 05:00) – (L v 2050 24:00)	S22	Kompletterande A-skydd Banarbetshelger Simrishamn 297941 <i>Begränsad framkomlighet</i> L 01:30 – (M 04:15)
		M4	Inkoppling BL3 280154 <i>Trafikavbrott</i> Västerasby-(Sundsvall) L 04.50-(M 05.40)	Ö4	Kontaktledningsrevision 297713 <i>Trafikavbrott</i> Sala – Tillberga M-To 22.00-05.00	V4	Mötespår Grohed 279020 <i>Trafikavbrott</i> Uddevalla – Ljungskile To 19:00 – 05:00 FL 22:00 – 08:00	V23	Servicefönster Ö2 285162 <i>Begränsad kapacitet</i> Alingsås M 23:00-05:00	S4	Banarbetshelg 277246 <i>Trafikavbrott</i> Lockarp-(Trelleborg) L 16:00 – S 18:40	S23	Sänka plattformskanter i Hässleholm, efterarbeten (spår 1-3) 300943 <i>Begränsad kapacitet</i> M-(M v46) 21-05
		M5		Ö5		V5	Sandhem Sm-N Sth-höjning 280833 <i>Trafikavbrott</i> Falköping - Mullsjö M-F 09.00 – 15.00	V24	Servicefönster Ö3 285164 <i>Begränsad kapacitet</i> Alingsås Ti 23:00-05:00	S5	Samlat underhåll 298064 <i>Trafikavbrott</i> (Nässjö)-(Alvesta) F-M (21:00)-06:00	S24	Åtgärdande underhåll 297675 <i>Enkelspårdrift</i> Hb-Hgb Ti,O,To 20:00-04:00
		M6		Ö6	Norsholmsbron 282788, Fiskartorpsbron 282789 <i>Trafikavbrott</i> Kimstad-Gistad (F kl 22:00) - M kl 06:00	V6	Spår o växelbyte Öx - Håp 293738 <i>Trafikavbrott</i> Vänersborg-Våra M-To 22:00-05:00	V25	Servicefönster Ö4 285166 <i>Begränsad kapacitet</i> Alingsås O 23:00-05:00	S6	GDS 80-växlar 297416 <i>Trafikavbrott</i> Ödåkra Ti 00:35-02:20		
		M7	FÖ-linan Frövi-Avesta 282574 <i>Trafikavbrott</i> Krampen-Spannarboda M 08.30-15.00 Ti-F 10.00-16.00 Nm S,M 22.00-08.00	Ö7	Ostlänken/Kardonbanan kontaktledningsarbete 293428. Åby spår 1,2 <i>Enkelspårdrift</i> Norrköping-Simonstorp S 22:00-(M 06:00)	V7	Herrljunga-Borås, fjärrstyrning & spårbyte 291961 <i>Trafikavbrott</i> (Herrljunga)-Borås Ti-To 20:00-04:50 F 21:40-06:50 L 19:50-07:40	V26	Servicefönster Ö5 285167 <i>Begränsad kapacitet</i> Alingsås To 23:00-05:00	S7	GDS-80 växlar 297422 <i>Trafikavbrott</i> Mörarp To 23:00-02:00		
		M8	Inkoppling Mellanblock 283102 <i>Trafikavbrott</i> (Spannarboda)-(Sällinge) L 08.00-S 12.00	Ö8	Provskott ställverksbyte Kummelby 282535 <i>Trafikavbrott</i> Ulriksdal-Häggevik, vändning möjlig vid plattform Ulriksdal och Häggevik. S 00:00-06:00	V8	Uv Östra Plattformshöjning 299587 <i>Trafikavbrott</i> Uddevalla-Ljungskile M-To 23:00-05:00	S23	Växelbesiktning 297918 <i>Begränsad framkomlighet</i> Arlöv To 23:00-00:30 F 00:30-02:30/02:30-05:00	S8	Växelrevision Nässjö, Trafikavbrott 298070 Nässjö norra. Spår 5-14 avst, trafikavbrott mot Ängloksstall Espdrift Vimmerup upp. L 22:00-06:00		
		M9	FÖ-lina Frövi-Avesta 282285 <i>Trafikavbrott</i> Frövi-Spannarboda (S 22:00)-M 08:00	Ö9	Cst Stationsåtgärder Vxl läggning Karlberg 162b 294634 <i>Begränsad kapacitet</i> (F 22:00)-M 05:00	V9	Herrljunga-Borås, fjärrstyrning & spårbyte 298321 <i>Trafikavbrott</i> (Herrljunga) Ti-To 20:00-04:50 F 21:40-06:50 L 19:50-07:40	V27	Servicefönster Ö2 291787 <i>Begränsad kapacitet</i> Varberg Ti 22:00-06:00	S9	Underhållsspärriktning 297624 <i>Trafikavbrott</i> (Eldsberga)-(Markaryd) (S 19:00) - O 05:00		
		M10	Mora Fjärrstyrning 280734 <i>Begränsad framkomlighet</i> Mora spår 6-9 F 08.00-S16.00	Ö10	Kontaktledningsrevision 296495 <i>Trafikavbrott</i> Järna - Sjösa (S 23.00) – M 05.00 M-To 23.00-05.00 F 23.30-07.30 L 23.30-09.00 S 23.00 – (M 05.00)	V10	Servicefönster Öxnered Ö1 290941 <i>Trafikavbrott</i> Öxnered mot Vänersborg M 22:00-06:00	V28	Servicefönster Ö5 291790 <i>Begränsad kapacitet</i> Varberg To 22:00-06:00	S10	Underhållsspärriktning 297625 <i>Trafikavbrott</i> (Markaryd)-(Bjärnum) To-F 19:00-05:00		
				Ö11	Mälårbanan Söndagslider 275768 <i>Trafikavbrott</i> Sundbyberg-Barkarby, möjlighet att vända vid plattform Sundbyberg S 02:00-08:25	V11	Servicef. Trollhättan Ö1 290932 <i>Enkelspårdrift</i> Öxnered mot Göteborg M 23:00-05:00	V29	Servicefönster 283976 <i>Trafikavbrott</i> (Gårdsjö)-(Håkanstorp) Ti 22:00-05:00	S11	Underhållsspärriktning 297626 <i>Trafikavbrott</i> (Hässleholm)-(Bjärnum) L 19:00-05:00		
				Ö12	Mälårbanan 20:3 275765 <i>Trafikavbrott</i> Sundbyberg-Barkarby (F 22:30)-M 04:30	V12	Servicef. Trollhättan Ö2 290933 <i>Enkelspårdrift</i> Trollhättan mot Öxnered Ti 23:00-02:00	V30	Servicefönster 283973 <i>Trafikavbrott</i> Håkanstorp-(Herrljunga) M-To 22:00-05:00	S12	Underhållsspärriktning 297642 <i>Enkelspårdrift</i> (Eldsberga) - Laholm V S 19:00- (M 05:00) nedspår		
				Ö13	Brandskydd Perronger Stockholm Central 281545 <i>Begränsad kapacitet</i> Spår 3,4 Cst Avstängt (M v 2044 00:00)-(L v 2050 24:00)	V13	Servicef. Trollhättan Ö3 290935 <i>Enkelspårdrift</i> Trollhättan mot Göteborg O 02:00-05:00	V31	Förstärkningslina 296190 <i>Trafikavbrott</i> Stenungsund-Uddevalla M-To 23:00-05:00 L 00:10-08:10 S 00:20-09:30	S13	Plattformarbete i Kävlinge 300824 <i>Begränsad kapacitet</i> Kävlinge spår 1 avstängt trafik möjlig på Lommabanan M 00:00-S 24:00		
				Ö14	Förebyggande UH Kontaktledning 294058 <i>Enkelspårdrift</i> Cst-Stockholm Södra N-spår M-S 00:00-05:00 Kopplat till: 294059	V14	Banarbetsv.(Bs)-(Vb) 282088 <i>Trafikavbrott</i> (Borås)-(Varberg) M-F 00:00-06:00	V32	Banarbetsv. Torsby-(Kil) 283999 <i>Trafikavbrott</i> (Kil)-Torsby M-To 23:30-05:30	S14	Bullerskydds skärmar 281318 <i>Enkelspårdrift</i> Fosieby-Svågertorp M-S 07:00-18:00		
				Ö15	Förebyggande UH Kontaktledning 294059 <i>Begränsad kapacitet</i> Cst spår 3,8, 10-14 avstängt M-S 00:00-05:00 Kopplat till: 294058	V15	Servicefönster (Hr)-(Bs) 283930 <i>Trafikavbrott</i> (Herrljunga)-(Borås) M-F 09:00-12:00	V33	Bullerskyddsåtgärder (Demontering) 292250 <i>Enkelspårdrift</i> Algustgården-(Bryngenas) M-F 11:00-15:00	S15	GDS-80 växlar 297584 <i>Trafikavbrott</i> Maria Ti 02:20-04:20		
				Ö16	Förarbete Norsholmsbron Kimstad-Gistad 298467. <i>Trafikavbrott</i> S 01:00-05:00 <i>Enkelspårdrift</i> Ti-F01:00-05:00	V16	Laxå - Arvika, Ökad kap. 295883 <i>Trafikavbrott</i> Skattkärr-Karlstad (To 22:00)-M 05:20			S16	Signal + plattformarbete i Kävlinge 280244 <i>Enkelspårdrift</i> (Landskrona ö)-(Kävlinge) F 22:00-(M 04:00)		
				Ö17	Dubbelspår Hallsberg Kil Arbeten samt andra 297993, 282890 <i>Trafikavbrott</i> Hallsberg L 22:00-08:00					S17	Signal och plattformarbete i Kävlinge 280248. <i>Begränsad kapacitet.</i> Spår 1-3 avstängda + trafikavbrott mot Flädie. (F 22:00) - M 04:00 F 22:00 – (M 04:00)		
				Ö18	Förstärkningslina 282553 <i>Enkelspårdrift</i> Baggetorp-Högsjö M-F 00.00-06.00 FL 22.00-08.00	V18	Förebyggande underhåll samt växelrevision 300985 <i>Enkelspårdrift</i> Vårö (S 23:30)-M 05:00 Ti 00:00-04:00			S18	Kontaktledningsbesiktning 297792 <i>Trafikavbrott</i> Malmö godsbangård I-gruppen L 20:15 -06:15		
				Ö19	Dubbelspår Hallsberg 282894 <i>Begränsad framkomlighet</i> Hallsberg M 00.00 – S 24.00	V19	Servicefönster 282079 <i>Trafikavbrott</i> (Uddevalla)- (Strömstad) M-To 21:00-06:00			S19	Banarbetsnatt 298440 <i>Trafikavbrott</i> Malmö godsbangård I-gruppen L 20:15 -06:15		

Vecka 2046

Trafikverkets behov av banarbeten tågplan 2020

Måndag
Tisdag
Onsdag
Torsdag
Fredag
Lördag
Söndag

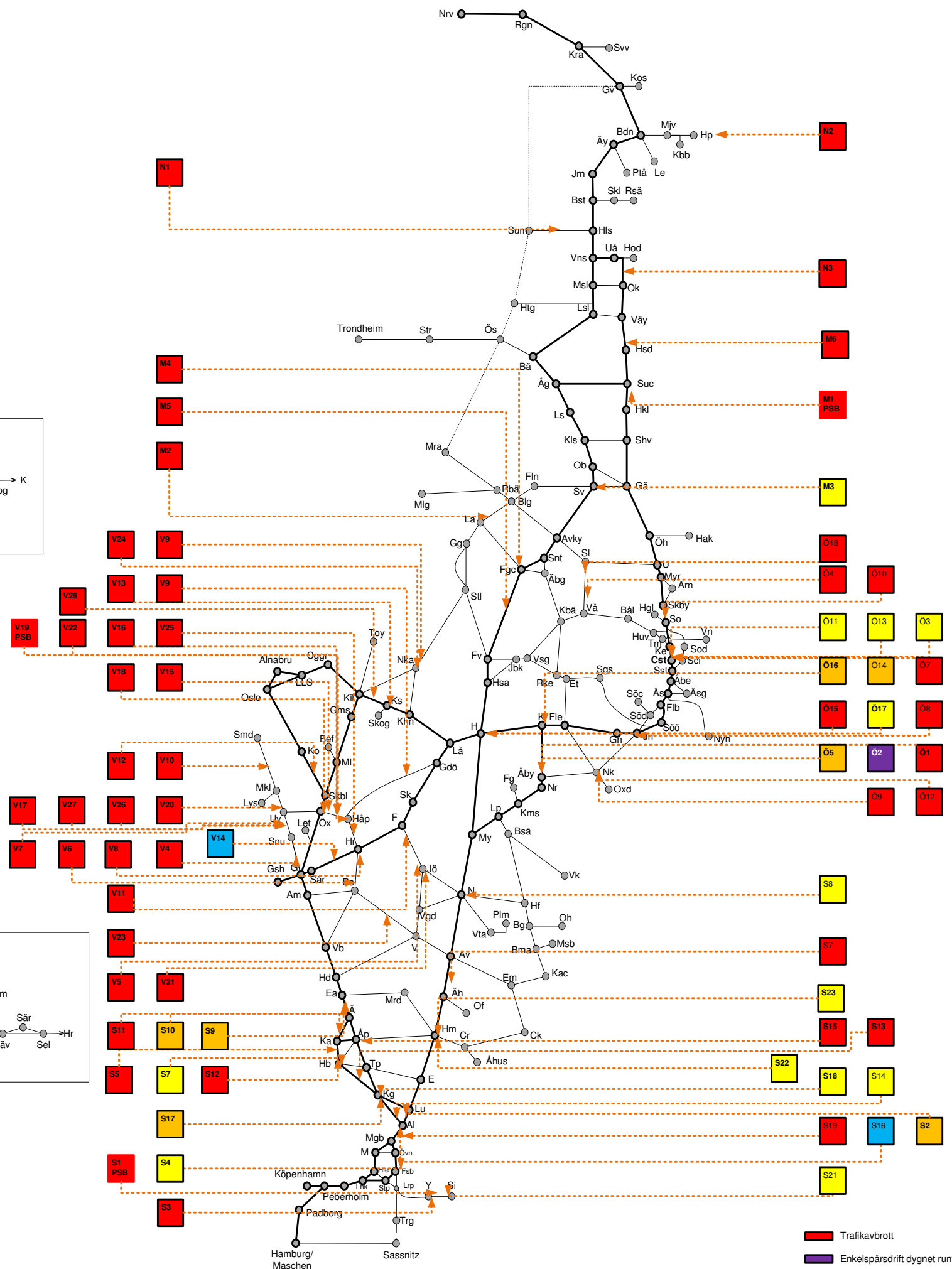
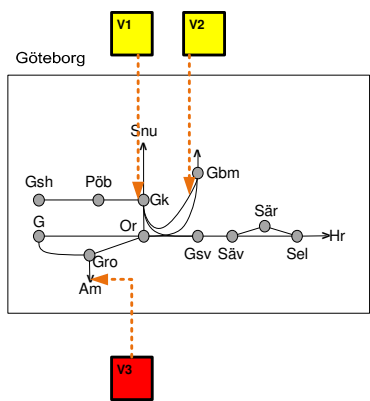
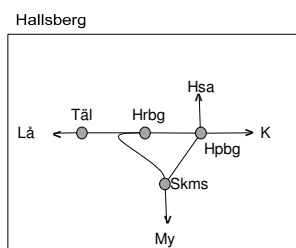

- Trafikavbrott
- Enkelspårdrift dygnet runt
- Enkelspårdrift (06-22)
- Enkelspårdrift (22-06)
- Begränsad framkomlighet
- Röd ram utmärker planerat större banarbete (PSB)

När flera typer av trafikpåverkan förekommer anges den mest begränsande trafikpåverkan i kartan. Se registret för vidare upplysningar.

"M 10:00-F 16:00" anger hel tid.
"M-F 10:00-16:00" anger delad tid.

Ej skalenfyll.

Vecka 2046

N1	Elektrifiering (Hällnäs)- Lycksele 300728-300734 Trafikavbrott S 23.25-(M 06.10) (Hls)-Åm M-To 22.30-06.10 (Hls)-Åm M 00.00-05.45 (Åm)-(Ly) M-To 23.00-05.45 (Åm)-(Ly)	M1 PSB	Dingersjö ny driftplats PSB M3 279782 Trafikavbrott (Svartrvik)- (Ma) M-F 09.00-15.00	O1	Ostlänken/Kardonbanan 281160 Trafikavbrott Till/från Bravikens pappersbruk (V20445 00:00)-(V2050 L 24:00)	V1	Servicefönster Marieholmsbroarna. 284070. Begränsad kapacitet . Göteborg Kville. L 22:00-05:00	V20	Servicefönster 262079 Trafikavbrott (Uddevalå)- (Strömstad) M-To 21:00-06:00	S1 PSB	Ombyggnad Ystad- Simrishamn 280521 PSB S1 Trafikavbrott Vilhelmsborg-Simrishamn (M v46 00:00)- (L v50 24:00)	S20	Bangårdsombyggnad 280331, 280327 Begränsad framkomlighet Ystad Spår 2 och 41 avstängda M-S 00:00-24:00
N2	Breddning av järnvägsbro Haparandabanan 298118 Trafikavbrott Haparanda-Kårsjöki M-F 08.00-15.30 (L 07.00)-M 07.00 L 07.00 -(M 07.00	M2	Rämshyttetunneln 280682 Trafikavbrott (Ulshyttan)-(Gräsberg) (To 20.00)-M 12.00 F 11.30-12.30	O2	Ostlänken/Kardonbanan. 276537 Rivning av Åttertorpsbron Enkelspårdrift nedspår Åby-Norrköping F 20:00-S12:00	V2	Kabelskarvning för Olskrokens planskildhet. 286914. Begränsad kapacitet . Göteborg Olskroken. M-To 23:50- 05:00.	V21	Jönköping genomfart rälsbyte 280320 Trafikavbrott Bankeryd-(Huskvarna) M 08:00-16:00	S2	Samlat underhåll 298055 Enkelspårdrift (Lund)- (Arlöv) nedspår L 23.50 – 04.50	S21	Kompletterande A-skydd banarbetshelger Simrishamn 297941 Begränsad framkomlighet (L 01:30) – M 04:15
N3	Inkoppling BL3 280164 Trafikavbrott (Västerasby)-(Gimonäs (L 06.20)-M 06.20	M3	Servicefönster FUH 290549 Begränsad framkomlighet Storvik M-To 23.00-05.00	O3	Ombyggnad G-gruppen Stockholm Central 294630 Begränsad kapacitet (M v 1951 00:00)-(S v 2050 24:00)	V3	Serviceö Ö3, Gro-Am. 284051. Trafikavbrott . Göteborg Almedal. S 00:00- 08:40.	V22	Servicefönster 282097 Trafikavbrott (Vänersborg)-(Håkanstorp) M-To 22:00-06:00	S3	Banarbetshelg 277198 Trafikavbrott Ystad-Simrishamn (L 01:30) – M 04:15	S22	Sänka plattformskanter Hässelholm efterarbeten spår 7-9 280528 Begränsad kapacitet M-(M v49) 21-05
		M4	Servicefönster FUH 286339 Trafikavbrott Fagersta L 23.00-05.00	O4	Kontaktledningsrevision 297714 Trafikavbrott Ransta – Västerås N M-To 22.00-05.00	V4	Eisäkerhetsbesiktning 291026 Trafikavbrott Svenshögen - Göteborg Kville Ti – F 00:30 – 05:20 L 01:30 – 06:35 S 01:30 – 08:00	V23	Servicefönster (Bs)-(V) 283931 Trafikavbrott Borås-Värnamo M-F 19:00-22:00	S4	Ombyggnad Arlöv 276933 Begränsad kapacitet Spår 60, 61, 62 (F v 2035 05:00) – (L v 2050 24:00)	S23	Sänka plattformskanter i Hässelholm, efterarbeten (spår 1-3) 300943 Begränsad kapacitet (M v43)-M 21-05
		M5	FÖ-linan Frövi-Avesta 282574 Trafikavbrott Kampen-Spannarboda M 08.30-15.00 Ti-F 10.00-16.00 Nm S.M 22.00-08.00	O5	Ostlänken/Kardonbanan kontaktledningsarbete 293428. Åby spår 1,2 Enkelspårdrift Norrköping- Simonstorp (S 22:00)-M 06:00. M-To 22:00-06:00	V5	Mullsjö-Bankeryd rälsbyte 280323 Trafikavbrott Mullsjö-Bankeryd Ti-F 09:30-14:30	V24	Banarbetsvecka Hif- Dgö 284002 Trafikavbrott Hällfors-Daglösen inkl Nka M-To 09:00-15:00	S5	Förberedande arbeten inför dubbelspårutbyggnad Ängelholm-Maria 281259 Trafikavbrott (Ängelholm)- (Helsingborg) M-S 00:00- 24:00		
		M6	Inkoppling BL3 280154 Trafikavbrott Västerasby-(Sundsvall) (L 04.50)-M 05.40	O6	Ostlänken/Kardonbanan kontaktledningsarbete 293429. Åby spår 3 Enkelspårdrift Norrköping- Simonstorp S 22:00-(M 06:00)	V6	Herrljunga-Borås, fjärrstyrning & spårbyte 291961 Trafikavbrott (Herrljunga)-Borås Ti-To 20:00-04:50 F 21:40-06:50 L 19:50-07:40	V25	Servicefönster 283973 Trafikavbrott (Håkanstorp)-(Herrljunga) M 22:00-05:00	S6	Samlat underhåll 298063 Trafikavbrott (Avesta)-(Älmhult) F-M 21:00-(06:00)		
		O7	Citybanan Skyddsportal 282898 Trafikavbrott Stockholm City O,To 00:35-04:05	O7	Citybanan Skyddsportal 282898 Trafikavbrott Stockholm City O,To 00:35-04:05	V7	Uv Östra Plattformshöjning 28987 Trafikavbrott Uddevalå-Ljungsåle M-To 23:00-05:00	V26	Förstärkningslina 296190 Trafikavbrott Stenungsund-Uddevalå M-To 23:00-05:00 L 00:10-08:10 S 00:20-09:30	S7	Åtgärdande underhåll spår och kontaktledning 297378 Avstängda spår Helsingborg C spår 5-9 F 08:00-15:00		
		O8	Kontaktledningsrevision 296495 Trafikavbrott Järna - Sjösa (S 23.00) – M 05.00 M-To 23.00-05.00 F 23.30-07.30 L 23.30-10.00	O8	Kontaktledningsrevision 296495 Trafikavbrott Järna - Sjösa (S 23.00) – M 05.00 M-To 23.00-05.00 F 23.30-07.30 L 23.30-10.00	V8	Herrljunga-Borås, fjärrstyrning & spårbyte 296321 Trafikavbrott Herrljunga Ti-To 20:00-04:50 F 21:40-06:50 L 19:50-07:40	V27	Servicefönster 282093 Trafikavbrott (Stenungsund)-(Uddevalå) M-L 21:00-24:00	S8	Växelrevision Nässjö, Trafikavbrott 298069 Nässjö norra, Spår 2-4 avst, trafikavbrott mot Gamarp/EK Espdrift Vämnarp ned. L 22:00-06:00.		
		O9	Kontaktledningsrevision 296496 Trafikavbrott Sjösa – Enstabergr S 23:00 (M 05:00)	O9	Kontaktledningsrevision 296496 Trafikavbrott Sjösa – Enstabergr S 23:00 (M 05:00)	V9	Servicefönster 283976 Trafikavbrott (Gårdsjö)-(Håkanstorp) Ti 22:00-05:00	V28	Banarbetsv. Kll-Ks 283993 Trafikavbrott Kll-Karlstad M-To 09:00-15:00	S9	Underhållsspårriktning 297642 Enkelspårdrift (Eldsberga) - Laholm V (S 19:00) - M 05:00 nedspår M 19:00-05:00 uppspår		
		O10	Mälarbanan Söndagstider 275768 Trafikavbrott Sundbyberg-Barkarby, möjlighet att vända vid plattform Sundbyberg S 02:00-08:25	O10	Mälarbanan Söndagstider 275768 Trafikavbrott Sundbyberg-Barkarby, möjlighet att vända vid plattform Sundbyberg S 02:00-08:25	V10	Brobygge SJ Säm 280646 Trafikavbrott Strömstad-Munkedal Ti-To 22:00-06:00			S10	Underhållsspårriktning 297644 Enkelspårdrift (Laholm V)- Båstad N Ti 19:00-05:00 nedspår O 19:00-05:00 uppspår		
		O11	Brandskydd Perronger Stockholm Central 281545 Begränsad kapacitet Spår 3,4 Cst Avstängt (M v 2044 00:00)-(L v 2050 24:00)	O11	Brandskydd Perronger Stockholm Central 281545 Begränsad kapacitet Spår 3,4 Cst Avstängt (M v 2044 00:00)-(L v 2050 24:00)	V11	Sm-N Sth-höjning 160Km/h 280830 Trafikavbrott Falköping-Sandhem L 23:40-08:10			S11	Underhållsspårriktning 297645 Trafikavbrott (Ängelholm)-Kattarp To-F 19:00-05:00		
		O12	Förebyggande underhåll kontaktledningsrevision 296499 Trafikavbrott (Nyköping)-Nyköping södra S 23:00-(M 05:00)	O12	Förebyggande underhåll kontaktledningsrevision 296499 Trafikavbrott (Nyköping)-Nyköping södra S 23:00-(M 05:00)	V12	Banarbetsvecka (Konsjö)- (Skälebol) 284000 Trafikavbrott Skälebol-Konsjö M-To 09:00-14:00			S12	Underhållsspårriktning 297646 Trafikavbrott Kattarp-(Helsingborg) L 19:00-05:00		
		O13	Förebyggande UH Kontaktledning 294067 Begränsad kapacitet Cst spår 15-19 avstängt M-S 00:00-05:00 Kopplat till: 294066	O13	Förebyggande UH Kontaktledning 294067 Begränsad kapacitet Cst spår 15-19 avstängt M-S 00:00-05:00 Kopplat till: 294066	V13	Laxå - Arvika, Ökad kap. 296893 Trafikavbrott Skattkärr-Karlstad M-S 08:00-14:00			S13	Åtgärdande underhåll 297389 Trafikavbrott Landskrona östra Ti 21:00-06:00 spår 1, 2 O 21:00-06:00 spår 3 + Lkgb To 21:00-06:00 trafikavbrott		
		O14	Förebyggande UH Kontaktledning 294066 Enkelspårdrift Cst-Stockholm Södra U-spår M-S 00:00-05:00 Kopplat till: 294067	O14	Förebyggande UH Kontaktledning 294066 Enkelspårdrift Cst-Stockholm Södra U-spår M-S 00:00-05:00 Kopplat till: 294067	V14	Bullerskyddsåtgärder (Demontering) 292259 Enkelspårdrift Algustgården-(Bryngnäs) M-F 11:00-15:00			S14	Plattformarbete i Kävlinge 300824 Begränsad kapacitet Kävlinge spår 1 avstängt trafik möjlig på Lommabanan M 00:00- S 24:00		
		O15	Dubbelspår Hallsberg Kll Arbeten samt andra 297993, 282890 Trafikavbrott Hallsberg L 22:00-08.00	O15	Dubbelspår Hallsberg Kll Arbeten samt andra 297993, 282890 Trafikavbrott Hallsberg L 22:00-08.00	V15	Spår o växelbyte Öx - Håp 300297 Trafikavbrott Vänersborg-(Öxnered) L 01:52-06:00 S 01:52-07:05			S15	GDS-80 växlar 297647 Trafikavbrott Åstorp M-Ti 23:00-05:00		
		O16	Förstärkningslina 282554 Enkelspårdrift Baggetorp-Högsjö M-F 00.00-06.00 FL 22.00-08.00	O16	Förstärkningslina 282554 Enkelspårdrift Baggetorp-Högsjö M-F 00.00-06.00 FL 22.00-08.00	V16	Spår o växelbyte Öx - Håp 300296 Trafikavbrott Vänersborg-(Vara) samt mot Kinnekullebana F 22:10-06:50 L 20:00-07:40 S 22:10-(M 05:20)			S16	Bullerskydds skärmar 281318 Enkelspårdrift Fosieby-Svägertorp M-S 07:00-18:00		
		O17	Dubbelspår Hallsberg 282894 Begränsad framkomlighet Hallsberg M 00.00 – S 24.00	O17	Dubbelspår Hallsberg 282894 Begränsad framkomlighet Hallsberg M 00.00 – S 24.00	V17	Serviceö Ö1 Snu 300876 Trafikavbrott Stenungsund mot Uddevalla M-F 21:00-05:00			S17	Signal + plattformarbete i Kävlinge 280244 Enkelspårdrift (Landskrona Ö)-(Kävlinge) (F 22:00)-M 04:00		
		O18	Kontaktledningsrevision 297713 Trafikavbrott Sala – Tillberga M-To 22.00-05.00	O18	Kontaktledningsrevision 297713 Trafikavbrott Sala – Tillberga M-To 22.00-05.00	V18	Spår o växelbyte Öx - Håp 301122 Trafikavbrott Öxnered mot Vänersborg L 01:52-06:00 S 01:52-07:05			S18	Signal och plattformarbete i Kävlinge 280248. Begränsad kapacitet . Spår 1-3 avstängda + trafikavbrott mott Flädie. (F 22:00)- M 04:00	S18	Kontaktledningsbesiktning 297772 Enkelspårdrift Lernacken-Fosieby/ Svägertorp-Hyllie O 23:00-05:00 sp 81, 82 To 23:00-05:00 sp 83, 84
		V19 PSB	Spår och växelbyte Öx-Håp PSB V7 279018 Trafikavbrott Vänersborg-(Vara) M 03:30- 04:30	V19 PSB	Spår och växelbyte Öx-Håp PSB V7 279018 Trafikavbrott Vänersborg-(Vara) M 03:30- 04:30					S19	Kontaktledningsarbete 300577 Enkelspårdrift , Arlöv- Malmö Gbg L 23:00-S 23:00 spår 64 Trafikavbrott S 02:00-05:00		

Vecka 2047

Trafikverkets behov av banarbeten tågplan 2020

Måndag
Tisdag
Onsdag
Torsdag
Fredag
Lördag
Söndag

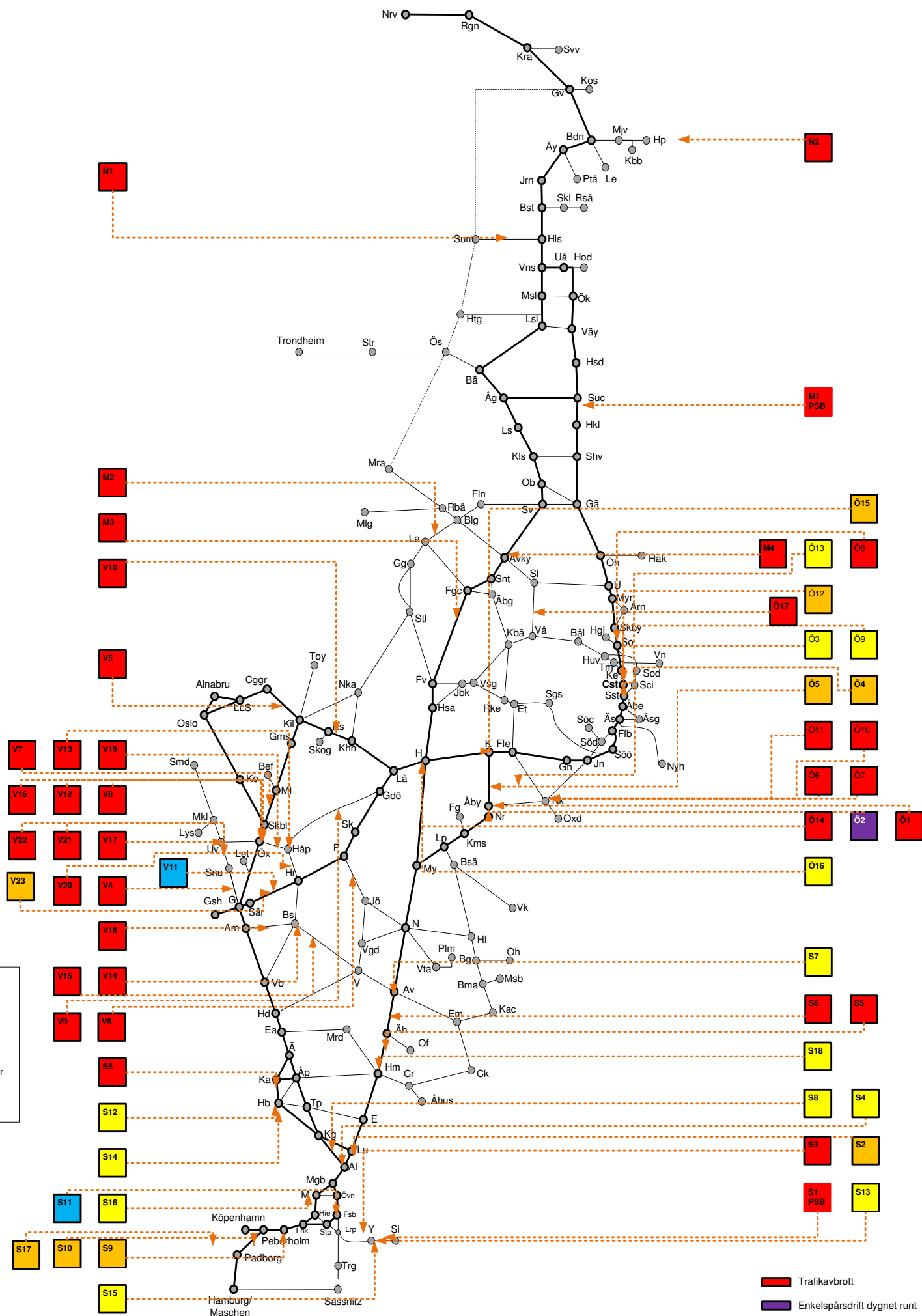
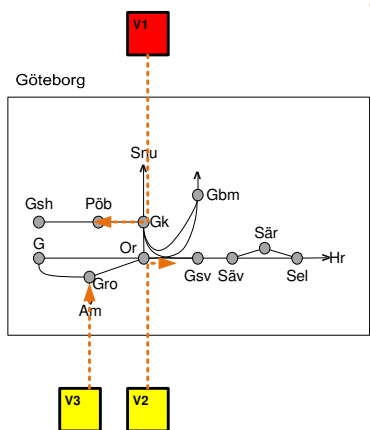
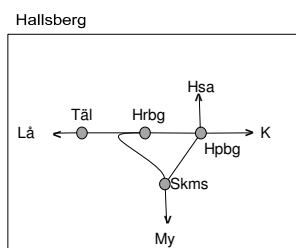

- Trafikavbrott
- Enkelspårdrift dygnet runt
- Enkelspårdrift (06-22)
- Enkelspårdrift (22-06)
- Begränsad framkomlighet
- Röd ram utmärker planerat större banarbete (PSB)

När flera typer av trafikpåverkan förekommer anges den mest begränsande trafikpåverkan i kartan. Se registret för vidare upplysningar.

"M 10:00-F 16:00" anger hel tid.
"M-F 10:00-16:00" anger delad tid.

Ej skalenlig.

Vecka 2047

N1	Elektrifiering (Hällnäs)- Lycksele 300728-300734 Trafikavbrott S 23.25-(M 06.10) (Hls)-Åm M-To 22.30-06.10 (Hls)-Åm M 00.00-05.45 (Åm)-(Ly) M-To 23.00-05.45 (Åm)-(Ly)	M1 PSB	Dingersjö ny driftplats PSB M3 279782 Trafikavbrott (Svartvik)- (Ma) M-F 09.00-15.00	O1	Ostlänken/Kardonbanan 291160 Trafikavbrott : Till/från Bravikens pappersbruk. (v20445 00:00)-(v2050 L 24:00)	V1	Servicefönster PÖB Ö1 287623. Trafikavbrott . Göteborg Skandiahamn - Göteborg Kville F 11:20 – 14:20	S1 PSB	Ombyggnad Ystad- Simrishamn 280321 PSB S1 Trafikavbrott Vilhelmsborg- Simrishamn (M v46 00:00)- (L v50 24:00)
N2	Breddning av järnvägsbro Haparandabanan 298118 Trafikavbrott Haparanda-Kårsjöki M-F 08.00-15.30 (L 07.00)-M 07.00	M2	Rämshyttetunneln 280682 Trafikavbrott (Ullshyttan)-(Gräsberg) M 11.30-12.30	O2	Ostlänken/Kardonbanan. 276538 Rivning av Åtleterpsbron Enkelspårsdrift nedspår Åby-Norrköping F 20:00-S12:00	V2	Kabelskarvning för Ölskrokens planskildhet. 286914. Begränsad kapacitet . Göteborg Ölskrokan. M-To 23:50- 05:00.	S2	Samlat underhåll 298055 Enkelspårsdrift (Lund)- (Årlöv) nedspår L 23.50 – 04.50
		M3	FÖ-linan Frövi-Avesta 282574 Trafikavbrott Kampen-Spannarboda M 08.30-15.00 Ti-F 10.00-16.00 Nm S,M 22.00-08.00	O3	Ombyggnad G-gruppen Stockholm Central 294630 Begränsad kapacitet (M v 1951 00:00)-(S v 2050 24:00)	V3	Gårdatunneln. 291771. Begränsad kapacitet . Göteborg Almedal. MTI 00:10-03:00, 03:00-05:00.	S3	Banarbetshelg 277199 Trafikavbrott Lockarp-Ystad L 14:10 – (M 04:15)
		M4	Servicefönster FUH 286335 Trafikavbrott Avesta/Krylbo S 03.00-09.00	O4	Ostlänken/Kardonbanan kontaktledningsarbete 293428. Åby spår 1,2 Enkelspårsdrift Norrköping- Simonstorp S 22:00-(M 06:00)	V4	Eisäkerhetsbesiktning 291026 Trafikavbrott Svenshögen - Göteborg Kville M – F 00:30 – 05:20 L 01:30 – 06:35 S 01:30 – 08:00	S4	Ombyggnad Årlöv 276933 Begränsad kapacitet Spår 60, 61, 62 (F v 2035 05:00) – (L v 2050 24:00)
				O5	Ostlänken/Kardonbanan kontaktledningsarbete 293429. Åby spår 3 Enkelspårsdrift Norrköping- Simonstorp (S 22:00)-M 06:00. M-To 22:00-06:00	V5	Kil-Charlottenberg, mellanblock 296112 Trafikavbrott Arvika-Edane L 09:00-21:00	S5	Samlat underhåll 298062 Trafikavbrott (Ålmhult)-(Hässelholm) F-M 21:00-(06:00)
				O6	Kontaktledningsrevision 296496 Trafikavbrott Sjösa – Enstaberg S 23.00 (M 05.00) M-To 23.00-05.00 F 23.00-07.30 L 23.00-10.00	V6	Sm-N Sth-höjning 160Km/h 280830 Trafikavbrott Falköping-Sandhem L 23:40-08:10	S6	Samlat underhåll 298063 Trafikavbrott (Avesta)-(Ålmhult) F-M (21:00)-06:00
				O7	Kontaktledningsrevision 296497 Trafikavbrott Enstaberg – Åby S 23.00 (M 05.00)	V7	Banarbetsvecka (ÅI)-(Öx) 283988 Trafikavbrott (Åmål)-Öxnered mot Korsjö M-To 09:00-14:00	S7	Förberedande arbeten inför dubbelspårsutbyggnad Ängelholm-Maria 281259 Trafikavbrott (Ängelholm)- (Helsingborg) M-S 00:00- 24:00
				O8	Mälarbanan Söndagstider 275768 Trafikavbrott Sundbyberg-Barkarby, möjlighet att vända vid plattform Sundbyberg S 02:00-08:25	V8	Servicefönster Öxnered Ö2 290943 Trafikavbrott Öxnered mot Kil o Korsjö M 09:00-14:00	S8	Plattformsarbete i Kävlinge 300824 Begränsad kapacitet Kävlinge spår 1 avstängt trafik möjlig på Lommabanan M 00:00-S 24:00
				O9	Brandskydd Perronger Stockholm Central 281545 Begränsad kapacitet Spår 3,4 Cst Avstängt (M v 2044 00:00)-(L v 2050 24:00)	V9	Servicefönster 283976 Trafikavbrott (Gårdsjö)-(Håkanstorp) Ti 22:00-05:00	S9	Besiktning av spåranslagning 279903 Enkelspårsdrift Lernacken-Peberholm M 23:00-05:00 Ti 23:00-05:00
				O10	Förebyggande underhåll kontaktledningsrevision 296499 Trafikavbrott (Nyköping)-Nyköping södra (S 23:00)-M 05:00 M-F 23:00-05:00	V10	Laxå - Arvika, Ökad kap. 295883 Trafikavbrott Skattkärr-Karlstad M-S 08:00-14:00	S10	Besiktning av spåranslagning 2799034 Peberholm Enkelspårsdrift Kastrup-Lernacken M 00:10-02:10 spår 2 M 02:10-04:10 spår 1
				O11	Förebyggande underhåll kontaktledningsrevision 296499 Trafikavbrott (Nyköping)-Nyköping södra F 23:30-07:30 L 23:00-10:00	V11	Bullerskyddsåtgärder (Demontering) 292250 Enkelspårsdrift Algustgården-(Bryngenas) M-F 11:00-15:00	S11	Bullerskydds skärmar 281318 Enkelspårsdrift Fosieby-Svägertorp M-S 07:00-18:00
				O12	Förebyggande UH Kontaktledning 294068 Enkelspårsdrift Cst-Stockholm Södra N-spår M-S 00:00-05:00 Kopplat till: 294069	V12	Spår o växelbyte Öx - Håp 300297 Trafikavbrott Vänersborg-(Öxnered) M-O 00:52-04:35 L 01:52-06:00 S 01:52-07:05	S12	Prioriterat underhåll 297363 Begränsad kapacitet Helsingborg C, spår 1 och 2 avstängda + endast ett spår mellan Hb-Ramlösa M 22:00-05:00
				O13	Förebyggande UH Kontaktledning 294069 Begränsad kapacitet Cst spår 3-8, 10-14 avstängt M-S 00:00-05:00 Kopplat till: 294068	V13	Spår o växelbyte Öx - Håp 300296 Trafikavbrott Vänersborg-(Vara) samt mot Kinnekullebana (S 22:10)-M 05:20 MTI 22:10-05:20 F 22:10-06:50 L 20:00-07:40 S 22:10-(M 05:20)	S13	Bangårdsombyggnad 280331, 280327 Begränsad framkomlighet Ystad Spår 2 och 41 avstängda M-S 00:00-24:00
				O14	Dubbelspår Hallsberg Kil Arbeten samt andra 297993, 282890 Trafikavbrott Hallsberg L 22:00-08:00	V14	Spårbyte Bs-Hil 300787 Trafikavbrott Borås mot Värnamo MTI 09:00-16:00	S14	Prioriterat underhåll 297364 Begränsad kapacitet Helsingborg C, spår 3 och 4 avstängda + endast ett spår mellan Hb-Ramlösa Ti 21:10-04:10
				O15	Förstärkningslina 282553 Enkelspårsdrift Baggetorp-Högsjö M-F 00:00-06:00 FL 22:00-08:00	V15	Spårbyte Bs-Hil 300785 Trafikavbrott (Borås)-(Limmared) M-F 09:00-16:00	S15	Kompletterande A-skydd banarbetshelger Ystad 297940 Begränsad framkomlighet L 14:10 – (M 04:15)
				O16	Dubbelspår Hallsberg 282894 Begränsad framkomlighet Hallsberg M 00.00 – S 24.00	V16	Spår o växelbyte Öx - Håp 301122 Trafikavbrott Öxnered mot Vänersborg M-O 00:52-04:35 L 01:52-06:00 S 01:52-07:05	S16	Banarbetsdagar 298457 Malmö Pbg område 4 Begränsad framkomlighet När ej depå Ti 09:00-15:00
				O17	Kontaktledningsrevision 297714 Trafikavbrott Ransta – Västerås N M-To 22.00-05.00	V17	Servicefönster 282079 Trafikavbrott (Uddevalla)-(Strömstad) M-To 21:00-06:00	S17	På och av-etablering Maskiner 279921 Enkelspårsdrift (Peberholm) O-To 22:40-04:40
						V18	Servicefönster (Am)-(Bs) 283929 Trafikavbrott Almedal-Borås M-F 10:00-13:00	S18	Sänka plattformskanter Hässelholm efterarbeten spår 7-9 280528 Begränsad kapacitet (M v46)-(M v49) 21-05
						V19	Servicefönster 282097 Trafikavbrott (Vänersborg)-(Håkanstorp) M 22:00-06:00		
						V20	Servicefönster 283973 Trafikavbrott Håkanstorp-(Herrljunga) M 22:00-05:00		
						V21	Förstärkningslina 296190 Trafikavbrott Stenungsund-Uddevalla M-To 23:00-05:00 L 00:10-08:10 S 00:20-09:30		
						V22	Servicefönster 282093 Trafikavbrott (Stenungsund)-(Uddevalla) M-L 21:00-24:00		
						V23	Trimningsåtgärder 298763 Enkelspårsdrift (Bryngenas) - (Floda) 15 min trafikavbrott i början och slutet av arbetet To 23:30-05:00, F 23:30- 07:00, L 22:00-08:00, S 23:00 – (M 05:00)		

Vecka 2048

Trafikverkets behov av banarbeten tågplan 2020

Måndag
Tisdag
Onsdag
Torsdag
Fredag
Lördag
Söndag

Hallsberg

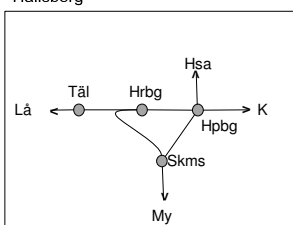

Göteborg

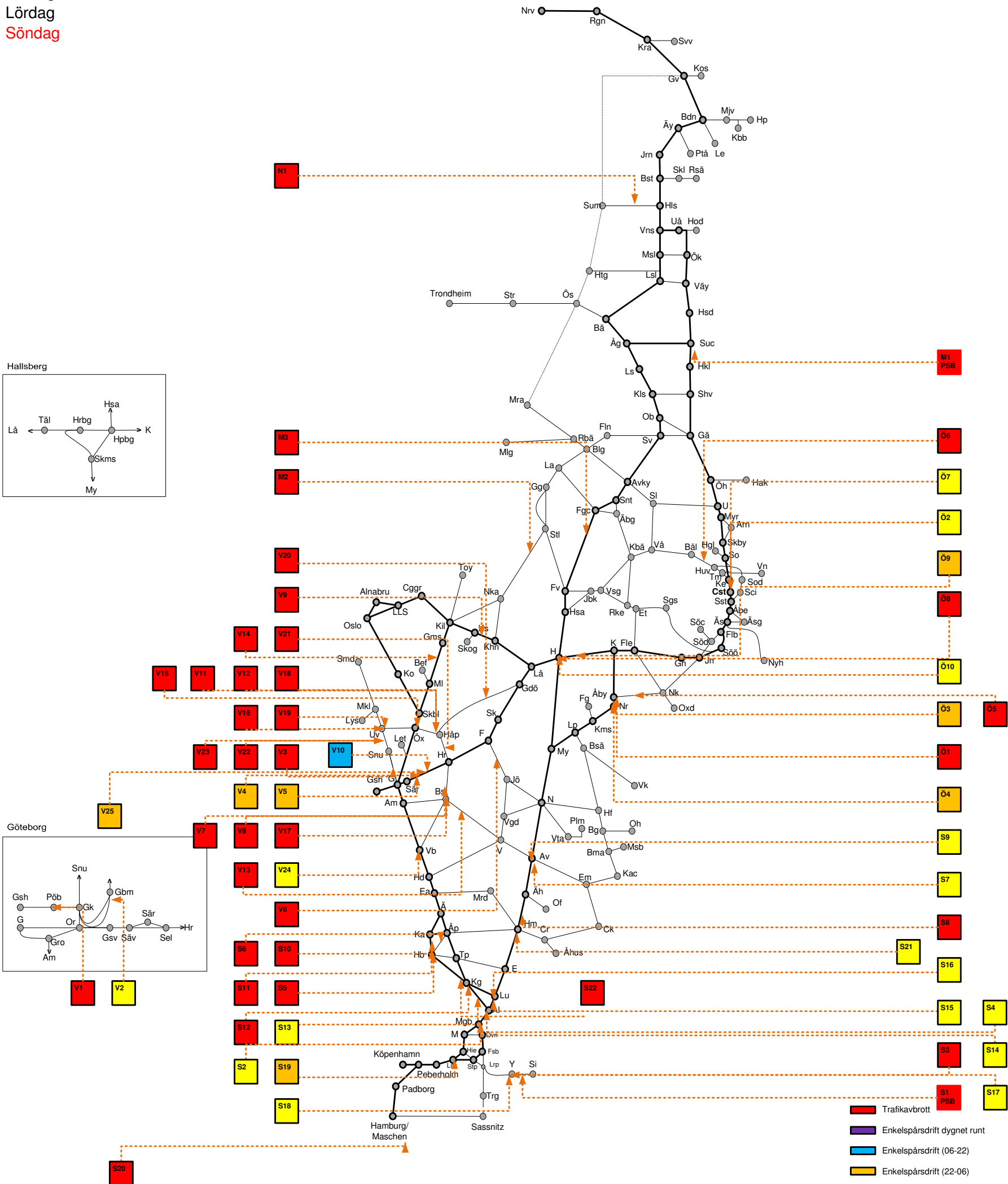
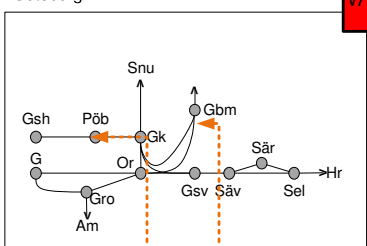

- Trafikavbrott
- Enkelspårdrift dygnet runt
- Enkelspårdrift (06-22)
- Enkelspårdrift (22-06)
- Begränsad framkomlighet
- Röd ram utmärker planerat större banarbete (PSB)

När flera typer av trafikpåverkan förekommer anges den mest begränsande trafikpåverkan i kartan. Se registret för vidare upplysningar.

"M 10:00-F 16:00" anger hel tid.
"M-F 10:00-16:00" anger delad tid.
Ej skalnig.

Vecka 2048

N1	Elektrifiering(Hällnäs)- Lycksele 300728-300734 Trafikavbrott S 23.25-(M 06.10) (Hls)-Åm M-To 22.30-06.10 (Hls)-Åm M 00.00-05.45 (Åm)-(Ly) M-To 23.00-05.45 (Åm)-(Ly)	M1 PSB	Dingersjö ny driftplats PSB M3 279782 Trafikavbrott (Svartvik)- (Maj) M-F 09.00-15.00	O1	Ostlänken/Kardonbanan 281160 Trafikavbrott från Bravikens pappersbruk. (v2044S 00:00)-(v2050 L 24:00)	V1	Serviceö PÖB Ö2 287622 Trafikavbrott . Göteborg Pölsebo- Göteborg Skandiahämmen F 11.20- 14:20	V25	Trimningsåtgärder 298763 Enkelspårdrift (Bryngesnäs) - (Floda) 15 min trafikavbrott i början och slutet av arbetet (S 23:00) - M 05:00, M 23:30 - 05:00, To 23:30-05:00, F 23:30-07:00, L 22:00-08:00, S 23:00 - (M 05:00)	S1 PSB	Ombyggnad Ystad- Simrishamn 280321 PSB S1 Trafikavbrott Vilhelmsborg-Simrishamn (M v46 00:00)- (L v50 24:00)	S21	Sänka plattformskanter Hälsleholm efterarbeten spår 7-9 280528 Begränsad kapacitet (M v46)-(M v49) 21-05
		M2	Servicefönster 286340 Trafikavbrott (Ställdalen)-(Hällefors) Ti-F 01.20-04.20	O2	Ombyggnad G-gruppen Stockholm Central 294630 Begränsad kapacitet (M v 1951 00:00)-(S v 2050 24:00)	V2	Kabelskarvning för Olskrokens planskildhet. 286914. Begränsad kapacitet . Göteborg Olskroken. M-To 23:50- 05:00.			S2	Växelbesiktning 297924 Begränsad framkomlighet Malmö Gbg Klovningsplan 1 Ti 07:30-09:30	S22	Åtgärdande underhåll spår o ktl 297369 Enkelspårdrift Lk0-Lu Ti 21:00-06:00 Trafikavbrott Kg-Lk0,Kg-Tp,Kg-Fl O 21:00-06:00 Trafikavbrott Tp-Kg. To 21:00-06:00
		M3	FÖ-linan Frövi-Avesta 282574 Trafikavbrott Krampen-Spannarboda M 08.30-15.00 Ti-F 10.00-16.00 Nm S,M 22.00-08.00	O3	Ostlänken/Kardonbanan kontaktledningsarbete 293428. Åby spår 1,2 Enkelspårdrift Norrköping- Simonstorp (S 22:00)-M 06:00. M-To 22:00-06:00	V3	Elsäkerhetsbesiktning 291026 Trafikavbrott Svenshögen - Göteborg Kville M - F 00:30 - 05:20 L 01:30 - 06:35 S 01:30 - 08:00			S3	Banarbetshelg 277199 Trafikavbrott Lockarp-Ystad (L 14:10) - M 04:15		
				O4	Ostlänken/Kardonbanan kontaktledningsarbete 293429. Åby spår 3 Enkelspårdrift Norrköping- Simonstorp S 22:00-(M 06:00)	V4	VSB HP, Trimningsåtgärder 296796 Enkelspårdrift Bryngesnäs-Norseusund västra O To 22:00-06:00			S4	Ombyggnad Arlöv 276933 Begränsad kapacitet Spår 60, 61, 62 (F v 2035 05:00) - (L v 2050 24:00)		
				O5	Kontaktledningsrevision 296497 Trafikavbrott Enstabergr - Åby (S 23.00) - M 05.00 M-To 23.00-05.00 F 23.00-07.30 L 23.00-10.00 S 23.00 - (M 05.00)	V5	VSB HP Trimningsåtgärder 296795 Enkelspårdrift Norseusund västra-Floda MTi 22:00-06:00			S5	Underhåll Helsingborg C/ Helsingborg GB 277673 Trafikavbrott L 22:20-06:05		
				O6	Mätarbanan Söndagsstider 275768 Trafikavbrott Sundbyberg-Barkarby, möjlighet att vända vid plattform Sundbyberg S 02:00-08:25	V6	Sm-N Sth-höjning 160Km/h 280830 Trafikavbrott Falköping-Sandhem M- F 09:00-15:00 L 23:40-08:10			S6	Åtgärdande underhåll spår och kontaktledning 297452 Trafikavbrott (Åstorp)- Helsingborgs Gbg S 21:00- (M 06:00)		
				O7	Brandskydd Perronger Stockholm Central 281545 Begränsad kapacitet Spår 3,4 Cst Avstängt (M v 2044 00:00)-(L v 2050 24:00)	V7	Servicefönster (Hr)-(Bs) 283930 Trafikavbrott (Herrljunga)-(Borås) M-F 09:00-12:00			S7	Växelrevision spår 1 och 2 297641 Trafikavbrott Avesta-(Rydaholm) S 22:30-(M 05:00) Ingen trafikpåverkan på SSB (end spårändringar)		
				O8	Dubbelspår Hallsberg Ktl Arbeten samt andra 297993, 282890 Trafikavbrott Hallsberg L 22.00-08.00	V8	Servicefönster BS Ö1 283936 Trafikavbrott Borås mot Herrljunga M-F 09:00-12:00			S8	Samlat underhåll 298062 Trafikavbrott (Åhmull)-(Hälsleholm) F-M (21:00)-06:00		
				O9	Förstärkningslina 282567 Enkelspårdrift Baggetorp-Vingåker M-F 00.00-06.00 FL 22.00-08.00	V9	Laxå - Arvika, Ökad kap. 295883 Trafikavbrott Skattkärr-Karlstad M-S 08:00-14:00			S9	Växelrevision spår 3-7 298076 Trafikavbrott Avesta (enkelspår Av-Bid) (S 22:00)-M 06:00 Ingen trafikpåverkan på SSB (end spårändringar)		
				O10	Dubbelspår Hallsberg 282894 Begränsad framkomlighet Hallsberg M 00.00 - S 24.00	V10	Bullerskyddsåtgärder (Demontering) 292250 Enkelspårdrift Algustgården-(Bryngesnäs) M-F 11:00-15:00			S10	Förberedande arbeten inför dubbelspårsutbyggnad Ängelholm-Maria 281259 Trafikavbrott (Ängelholm)- (Helsingborg) M 00:00-05:00		
						V11	Spår o växelbyte Öx - Håp 300297 Trafikavbrott Vänersborg-(Öxnered) M-O 00:52-04:35			S11	Kompletterande skydd till Hb/Hgb åtgärdande underhåll 297365 Trafikavbrott (Helsingborg)- Maria L 22:20-06:05		
						V12	Spår o växelbyte Öx - Håp 300296 Trafikavbrott Vänersborg-(Vara) Håkantor mot Kinnekullebana (S 22:10)-M 05:20 MTi 22:10-05:20			S12	Åtgärdande underhåll 297368 Trafikavbrott Kävlinge-(Lund) M 21:00-06:00		
						V13	Spårbyte Bs-Hil 300785 Trafikavbrott (Borås)-(Limnared) M-F 09:00-16:00			S13	Plattformarbete i Kävlinge 300824 Begränsad kapacitet Kävlinge spår 1 avstängt Trafik möjlig på Lommabanan M 00:00-S 24:00		
						V14	Kil-Öxnered, AT- system 300940 Trafikavbrott Grums-Mellerud M,L 20:00-06:00 S 20:00-(M 06:00)			S14	Kontaktledningsbesiktning/ Bangårdsunderhåll 297718 Begränsad kapacitet Malmö Gbg R-Grupp sp 14-47 L 16:00-06:00		
						V15	Spår o växelbyte Öx - Håp 301122 Trafikavbrott Öxnered mot Vänersborg M-O 00:52-04:35			S15	Samlat underhåll i Lund 3 spår i taget spår 4 - 7 298058, 298059 Enkelspårdrift och begränsad kapacitet i Lund 298058 L 23:55 - 06:00 298059 L 21:15 - 17:15		
						V16	Servicefönster 282079 Trafikavbrott (Uddevalla)- (Strömstad) M-To 21:00-06:00			S16	Samlat underhåll i Lund 3 spår i taget spår 1 - 3 298060, 298061 Enkelspårdrift och begränsad kapacitet i Lund 298060 L 01:15 - 21:15 298061 L 01:15 - 06:00		
						V17	Servicefönster Ö1 283936 Trafikavbrott (Fristad)-Borås M-F 09:00-12:00			S17	Bangårdsombyggnad 280331, 280327 Begränsad framkomlighet Ystad Spår 2 och 41 avstängda M-S 00:00-24:00		
						V18	Servicefönster 282097 Trafikavbrott (Vänersborg)-(Håkanstorp) M 22:00-06:00			S18	Kompletterande A-skydd banarbetshelger Ystad 297940 Begränsad framkomlighet (L 14:10) - M 04:15		
						V19	Servicefönster 282094 Trafikavbrott (Uddevalla)-(Öxnered) M-To 23:00-05:00			S19	Växelbesiktning 297923 Enkelspårdrift Lernacken F 00:00-04:00		
						V20	Servicefönster 283976 Trafikavbrott (Gårdsjö)-(Håkanstorp) Ti 22:00-05:00			S20	Växelbesiktning Lockarp 297928 Trafikavbrott Fosieby-Skabersjö/Västra Ingelstad O 23:00-05:00		
						V21	Servicefönster 283973 Trafikavbrott Håkanstorp-(Herrljunga) M 22:00-05:00						
						V22	Förstärkningslina 296190 Trafikavbrott Stenungsund-Uddevalla M-To 23:00-05:00 L 00:10-08:10 S 00:20-09:30						
						V23	Servicefönster 282093 Trafikavbrott (Stenungsund)-(Uddevalla) M 00:00-05:00 Ti 21:00-05:00						
						V24	Spår och kontaktledningsbyte 291381 Begränsad kapacitet Varberg (S 22:10)-05:15						

Vecka 2049

Trafikverkets behov av banarbeten tågplan 2020

Måndag
Tisdag
Onsdag
Torsdag
Fredag
Lördag
Söndag

Hallsberg

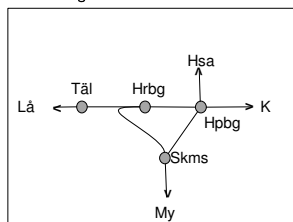

Göteborg

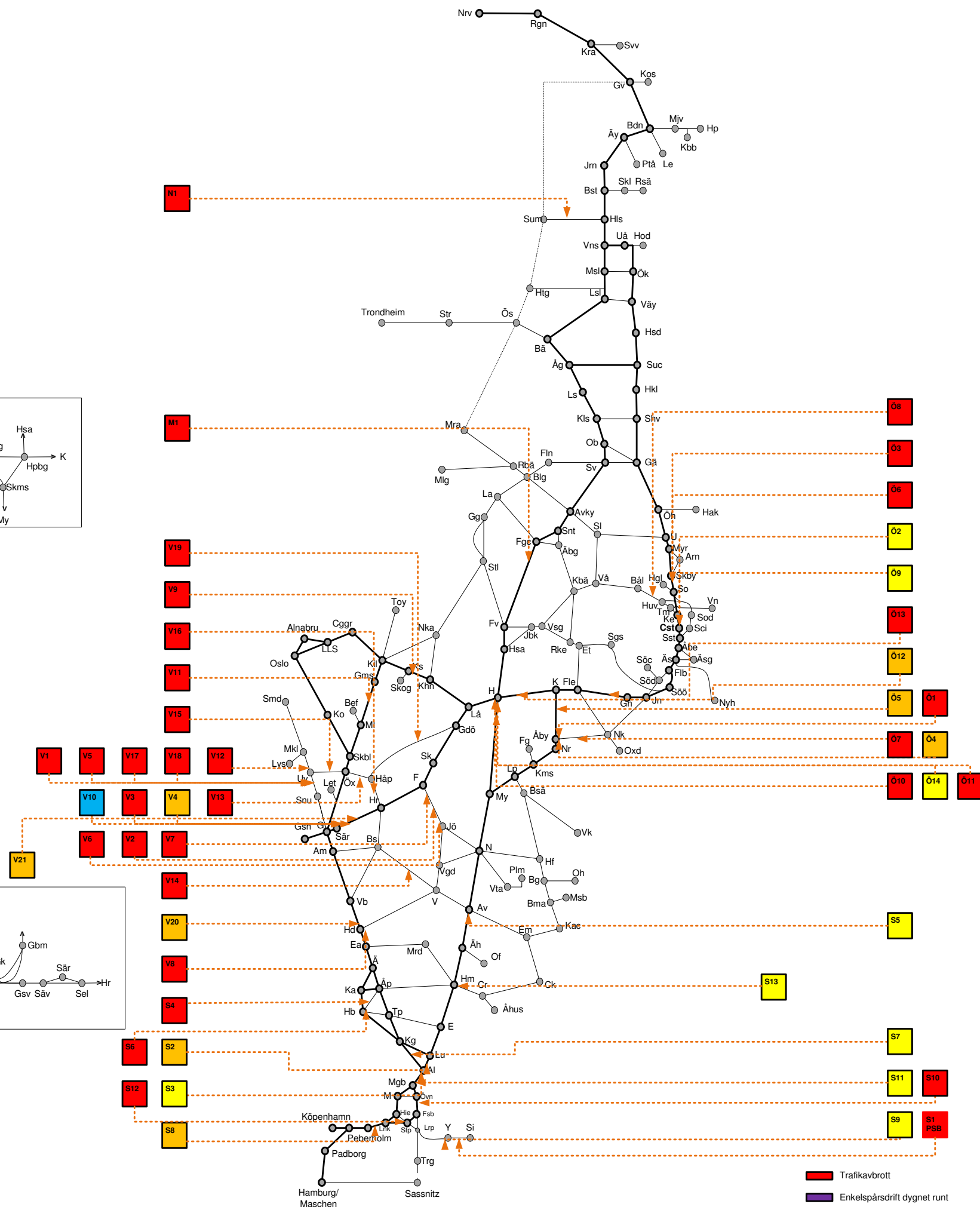
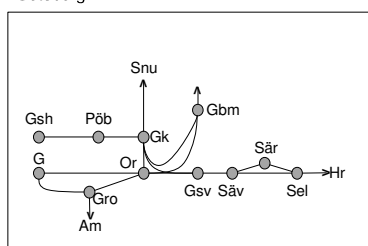

- Trafikavbrott
- Enkelspårdrift dygnet runt
- Enkelspårdrift (06-22)
- Enkelspårdrift (22-06)
- Begränsad framkomlighet
- Röd ram utmärker planerat större banarbete (PSB)

När flera typer av trafikpåverkan förekommer anges den mest begränsande trafikpåverkan i kartan. Se registret för vidare upplysningar.

"M 10:00-F 16:00" anger hel tid.
"M-F 10:00-16:00" anger delad tid.

Ej skalenlig.

Vecka 2049

N1	Elektrifiering(Hällnäs)- Lycksele 300728-300734 Trafikavbrott S 23.25-(M 06.10) (Hls)-Åm M-To 22.30-06.10 (Hls)-Åm M 00.00-05.45 (Åm)-(Ly) M-To 23.00-05.45 (Åm)-(Ly)	M1	FÖ-linan Frövi-Avesta 262574 Trafikavbrott Krampen-Spannarboda M 08.30-15.00 Ti-F 10.00-16.00 Nm S.M 22.00-08.00	Ö1	Ostlänken/Kardonbanan 261160 Trafikavbrott Till/från Bravikens pappersbruk. (v2044S 00:00)-(v2050 L 24:00)	V1	Mötespår Grohed 279021 Trafikavbrott Uddevalle - Ljungske To-S 00:00 - 24:00	S1 PSB	Ombyggnad Ystad- Simrishamn 280321 PSB S1 Trafikavbrott Vilhelmsborg-Simrishamn (M v46 00:00)-(L v50 24:00)
		Ö2	Ombyggnad G-gruppen Stockholm Central 294630 Begränsad kapacitet (M v 1951 00:00)-(S v 2050 24:00)	V2	Sandhem Sm-N Sth-höjning 280633 Trafikavbrott Falköping - Mullsjö F 23:00-S 24:00	S2	Samlat underhåll 298055 Enkelspårdrift (Lund)- (Arlöv) nedspår L 23.50 - 04.50		
		Ö3	Ställverksbyte Kummelby 280090 Trafikavbrott Häggvik-Ulriksdal L 22:00-08:00	V3	VSB HP Trimningsåtgärder 279077 Trafikavbrott Bryngenas-Floda F 22:00-(M 05:00)	S3	Ombyggnad Arlöv 276933 Begränsad kapacitet Spår 60, 61, 62 (F v 2035 05:00) - (L v 2050 24:00)		
		Ö4	Ostlänken/Kardonbanan kontaktledningsarbete 293429. Åby spår 3 Enkelspårdrift Norrköping- Simonstorp (S 22:00)-M 06:00. M-To 22:00-06:00	V4	VSB HP Trimningsåtgärder 279079 Enkelspårdrift Bryngenas-Floda F 10:00-22:00	S4	Åtgärdande underhåll spår och kontaktledning 297452 Trafikavbrott (Åstorp)- Helsingborgs Gbg (S 21:00)- F 06:00		
		Ö5	ERTSM testkörning 296526 Katrineholm-Åby uppspår Enkelspårdrift Katrineholm-Åby. L 22:00-04:40	V5	Mötespår Grohed 294454 Trafikavbrott Ljungske-Stenungsund S 01:00-02:00	S5	Växelrevision spår 1 och 2 297641 Trafikavbrott Alvesta-(Rydaholm) (S 22:30)- M 05:00 Ingen trafikpåverkan på SSB (end spårändringar)		
		Ö6	Ställverksbyte Kummelby 282535 Trafikavbrott (Ulriksdal)-(Häggvik). vändning möjlig vid plattform Ulriksdal och Häggvik. L 22:00-08:00	V6	Bankeryd-Jönköping spårbyte 296103 Trafikavbrott Bankeryd-(Jönköping central) O To 09:30-14:30	S6	Kontroll/service rålsmörjningsapparat 297199 Trafikavbrott (Helsingborg)-(Ättekulla) To 00:40-03:00		
		Ö7	Kontaktledningsrevision 296497 Trafikavbrott Enstaberget - Åby (S 23.00) - M 05.00 M-To 23.00-05.00 F 23.00-07.30 L 23.00-10.00	V7	Sm-N Sth-höjning 160Km/h 290630 Trafikavbrott Falköping-Sandhem M- F 09:00-15:00 F 23:00-(M 05:00)	S7	Plattformsarbete i Kävinge 300824 Begränsad kapacitet Kävinge spår 1 avstängt trafik möjlig på Lommabanan M 00:00-S 24:00		
		Ö8	Mälarbanan Söndagstider 275768 Trafikavbrott Sundbyberg-Barkarby, möjlig att vända vid plattform Sundbyberg S 02:00-08:25	V8	Servicefönster Fur 282109 Trafikavbrott Furet mot HNJ M-F 00:00-08:00	S8	Åtgärder efter besiktning av spårinläggning 279924 Enkelspårdrift Peberholm-Lernacken M Ti 23:00-05:00 nedspår O To 23:00-05:00 uppspår		
		Ö9	Brandskydd Perronger Stockholm Central 281545 Begränsad kapacitet Spår 3,4 Cst Avstängt (M v 2044 00:00)-(L v 2050 24:00)	V9	Laxå - Arvika, Ökad kap. 295883 Trafikavbrott Skattkärr-Karlstad M-S 08:00-14:00	S9	Bangårdsombyggnad 280331, 280327 Begränsad framkomlighet Ystad Spår 2 och 41 avstängda M-S 00:00-24:00		
		Ö10	Servicefönster 282720, 282729 Trafikavbrott (Hallsberg)-(Stenkulla) L 23.00-06.00 (Runsala)-(Degerön) L 23.00-05.30	V10	Bullerskyddsåtgärder (Demontering) 292259 Enkelspårdrift Algustgården-(Bryngenas) M-F 11:00-15:00	S10	Växelbesiktning Svägetorp 295957 Trafikavbrott Svägetorp-Fosleby Enkelspårdrift Svägetorp-Lockarp S 02:20-05:00		
		Ö11	Dubbelspår Hallsberg K1 Arbeten samt andra 297993, 282890 Trafikavbrott Hallsberg L 22:00-08:00	V11	Kil-Öxnered, AT- system 300940 Trafikavbrott Grums-Mellerud (S 20:00)-M 06:00 M-L 20:00-06:00	S11	Växelbesiktning 297919 Begränsad framkomlighet Malmö Gbg spår 59, 61-64 Ti 00:00-03:00/03:00-05:00 O 00:00-03:00/03:00-05:00		
		Ö12	Förstärkningslina 282558 Enkelspårdrift Baggetorp-Vingåker M-F 00:00-06:00 FL 22:00-08:00	V12	Servicefönster 282079 Trafikavbrott (Uddevalle)- (Strömstad) M-To 21:00-06:00	S12	Växelbesiktning 297922 Trafikavbrott Svägetorp O 23:00-01:30/01:30-04:00 To 23:30-04:30		
		Ö13	Trimningsåtgärder VSB 300524 Trafikavbrott Mölndal-Stjärnhov S 00:35-06:35	V13	Servicefönster 282097 Trafikavbrott (Vänersborg)-(Håkanstorp) M 22:00-06:00	S13	Sänka plattformskanter Hässleholm efterarbeten spår 7-9 280528 Begränsad kapacitet (M v46)-M 21:00-05:00		
		Ö14	Dubbelspår Hallsberg 282894 Begränsad framkomlighet Hallsberg M 00:00 - S 24:00	V14	Servicefönster (Bs)-(V) 283931 Trafikavbrott Borås-Vämamo M-F 19:00-22:00				
				V15	Servicefönster 282094 Trafikavbrott (Uddevalle)-(Öxnered) M-To 23:00-05:00				
				V16	Servicefönster 283973 Trafikavbrott Håkanstorp-(Herrljunga) M 22:00-05:00				
				V17	Förstärkningslina 296190 Trafikavbrott Stenungsund-Uddevalle M-To 23:00-05:00 L 00:10-08:10 S 00:20-09:30				
				V18	Servicefönster 282093 Trafikavbrott (Stenungsund)-(Uddevalle) Ti 21:00-05:00				
				V19	Servicefönster 283976 Trafikavbrott (Gårdsjö)-(Håkanstorp) Ti 22:00-05:00				
				V20	Servicefönster 282109 Enkelspårdrift Furet M-F 00:00-08:00				
				V21	Trimningsåtgärder 296763 Enkelspårdrift (Bryngenas) - (Floda) 15 min trafikavbrott i början och slutet av arbetet (S 23:00) - M 05:00, M 23:30 05:00				

Vecka 2050

Trafikverkets behov av banarbeten tågplan 2020

Måndag
Tisdag
Onsdag
Torsdag
Fredag
Lördag

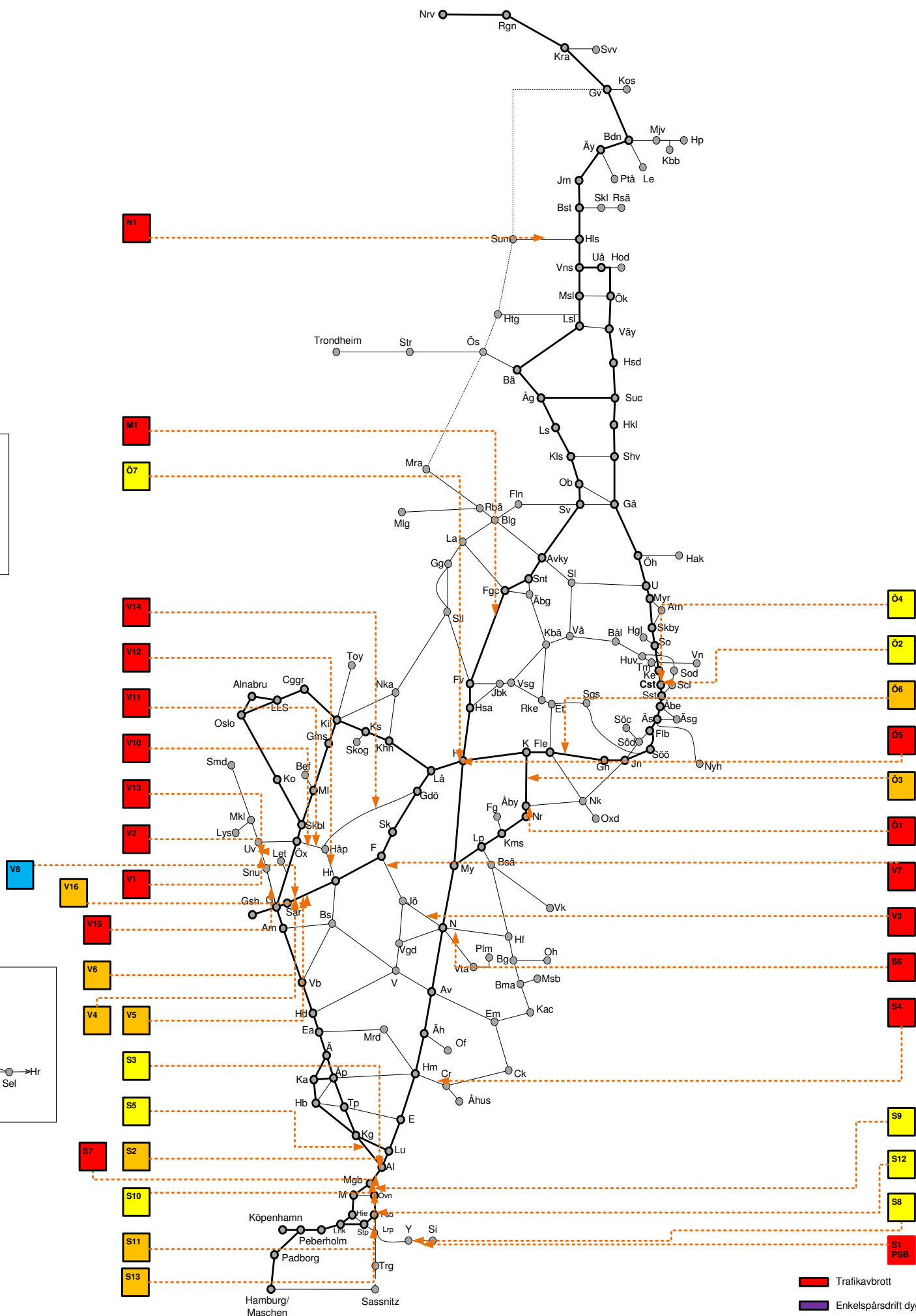
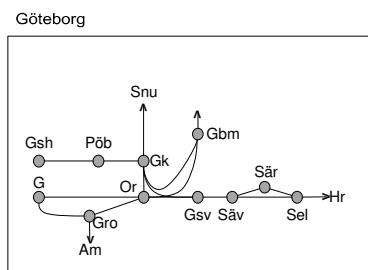
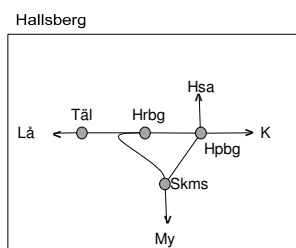

- Trafikavbrott
- Enkelspårsdrift dygnet runt
- Enkelspårsdrift (06-22)
- Enkelspårsdrift (22-06)
- Begränsad framkomlighet
- Röd ram utmärker planerat större banarbete (PSB)

När flera typer av trafikpåverkan förekommer anges den mest begränsande trafikpåverkan i kartan. Se registret för vidare upplysningar.

"M 10:00-F 16:00" anger hel tid.
"M-F 10:00-16:00" anger delad tid.

Ej skalenlig.

Vecka 2050

N1	Elektrifiering(Hällnäs)- Lycksele 300728-300734 Trafikavbrott S 23.25-(M 06.10) (Hls)-Åm M-To 22.30-06.10 (Hls)-Åm M 00.00-05.45 (Åm)-(Ly) M-To 23.00-05.45 (Åm)-(Ly)	M1	FÖ-linan Frövi-Avesta 262574 Trafikavbrott Krampen-Spannarboda M 08.30-15.00 Ti-F 10.00-16.00 Nm S.M 22.00-08.00	O1	Ostlänken/Kardonbanan 261160 Trafikavbrott Till/från Bravikens pappersbruk. (v2044S 00:00)- L 24.00	V1	Mötespår Grohed 279021 Trafikavbrott Uddevalle - Ljungsåle M 00:00 - 05:00	S1 PSB	Ombyggnad Ystad- Simrishamn PSB 280321 Trafikavbrott Vilhelmsborg-Simrishamn (M v46 00:00)- (L v50 24:00)
		O2	Ombyggnad G-gruppen Stockholm Central 294630 Begränsad kapacitet (M v 1951 00:00)-L 24:00	V2	Mötespår Grohed 294463 Trafikavbrott Uddevalle Ljungsåle OTo 21:00 - 05:00 F 22:00-08:00	S2	Samlat underhåll 298055 Enkelspårdrift (Lund)- (Arlöv) nedspår L 23.50 - 04.50		
		O3	ERTSM testkörning 296526 Katrineholm-Åby uppspår Enkelspårdrift Katrineholm-Åby. M-To 00:30-05:30	V3	STH JÖ-N Sm-N Sth- höjning 280834 Trafikavbrott Jönköping central-Nässjö M- F 09:00-15:00	S3	Ombyggnad Arlöv 276933 Begränsad kapacitet Spår 60, 61, 62 (F v 2035 05:00) - (L v 2050 24:00)		
		O4	Brandskydd Perronger Stockholm Central 281545 Begränsad kapacitet Spår 3, 4 Cst Avstängt (M v 2044 00:00)-L v 2050 24:00	V4	VSJ HP Trinningsåtgärder 279077 Trafikavbrott Bryngenäs-Floda (F 22:00)-M 05:00	S4	Banarbetsnat/ var åttonde vecka 285414 Trafikavbrott (Hm)-(Cr) F 23.45 - 04.55		
		O5	Dubbelspår Hallsberg K11 Arbeten samt andra 297993, 282890 Trafikavbrott Hallsberg L 22.00-24.00	V5	VSJ HP, Trinningsåtgärder 298799 Enkelspårdrift (Bryngenäs) - (Floda) 15 min trafikavbrott för etablering vid start och slut M-To 23:30 - 05:00	S5	Plattformsarbete i Kävlinge 300824 Begränsad kapacitet Kävlinge spår 1 avstängt trafik möjlig på Lommabanan M 00:00-F 24:00		
		O6	Förstärkningslina 282567 Enkelspårdrift Baggetorp-Vingåker M-F 00.00-06.00 F 22.00-08.00 L 22.00-24.00	V6	VSJ HP Trinningsåtgärder 298800 Enkelspårdrift Norsesund västra-Floda MTi 22:00-06:00	S6	Nässjö, utbyte av högspänningskablar 300935 Trafikavbrott Nässjö-(Ång) spår 21 avst, spår 7-14 kan ej trafikeras i norr.Samordn med V280834 M-F 09:00-15:00 (se V3)		
		O7	Dubbelspår Hallsberg 282894 Begränsad framkomlighet Hallsberg M 00.00 - L 24.00	V7	Sm-N Sth-höjning 160Km/h 280830 Trafikavbrott Falköping-Sandhem (F 23:00)-M 05:00 M- F 09:00-15:00	S7	Kontaktledningsarbete 300577 Enkelspårdrift , Arlöv- Malmö Gbg L 00:00-23:59 spår 64 Trafikavbrott L 21:00-23:59		
				V8	Bullerskyddsåtgärder (Demontering) 292250 Enkelspårdrift Aljustgården-(Bryngenäs) M-F 11:00-15:00	S8	Bangårdsombyggnad 280331, 280327 Begränsad framkomlighet Ystad Spår 2 och 41 avstängda M-S 00:00-24:00		
						S9	Växelbesiktning 297860 Begränsad framkomlighet Malmö Gbg Klovningsplan 20 M 10:00-13:00		
				V10	Servicefönster 282096 Trafikavbrott (Öxnered)-Vänersborg O 22:00-05:00	S10	Växelbesiktning 297861 Begränsad framkomlighet Malmö Gbg Spår 59 Ti 08:05-08:35/09:00-09:30/ 10:30-11:30		
				V11	Servicefönster 282097 Trafikavbrott (Vänersborg)-(Håkanstorp) M 22:00-06:00	S11	Växelbesiktning Östervärn 297920 Enkelspårdrift Malmö C-östervärn Spå 41-43 Ti 13:00-15:00 O 22:30-02:00/02:00-5:40		
				V12	Servicefönster 283973 Trafikavbrott Håkanstorp-(Herrjunga) M 22:00-05:00	S12	Växelbesiktning 297921 Begränsad framkomlighet Fosieby Spår 50-53 O 08:30-11:00 To 23:00-02:00/02:00-05:00		
				V13	Förstärkningslina 296190 Trafikavbrott Stenungsund-Uddevalle M-To 23:00-05:00	S13	På och av-etablering Maskiner 279921 Enkelspårdrift (Peberholm) M-To 22:40-04:40		
				V14	Servicefönster 283976 Trafikavbrott (Gårdsjö)-(Håkanstorp) Ti 22:00-05:00				
				V15	Servicefönster 284045 Trafikavbrott (Göteborg Kville)- (Stenungsund) ToF 23:00-05:00				
				V16	Bullerskyddsåtgärder 294593 Enkelspårdrift Aljustgården-(Bryngenäs) L 02:00 - 03:00				