

TYPSEKTION BANK, ÅKERMARK
BEFINTLIG VÄG KOMPLETTERAS MED GC-VÄG SOM ÄR AVSKILD MED DIKE.
0/000-1/230, 1/560-2/330, 2/940-3/460

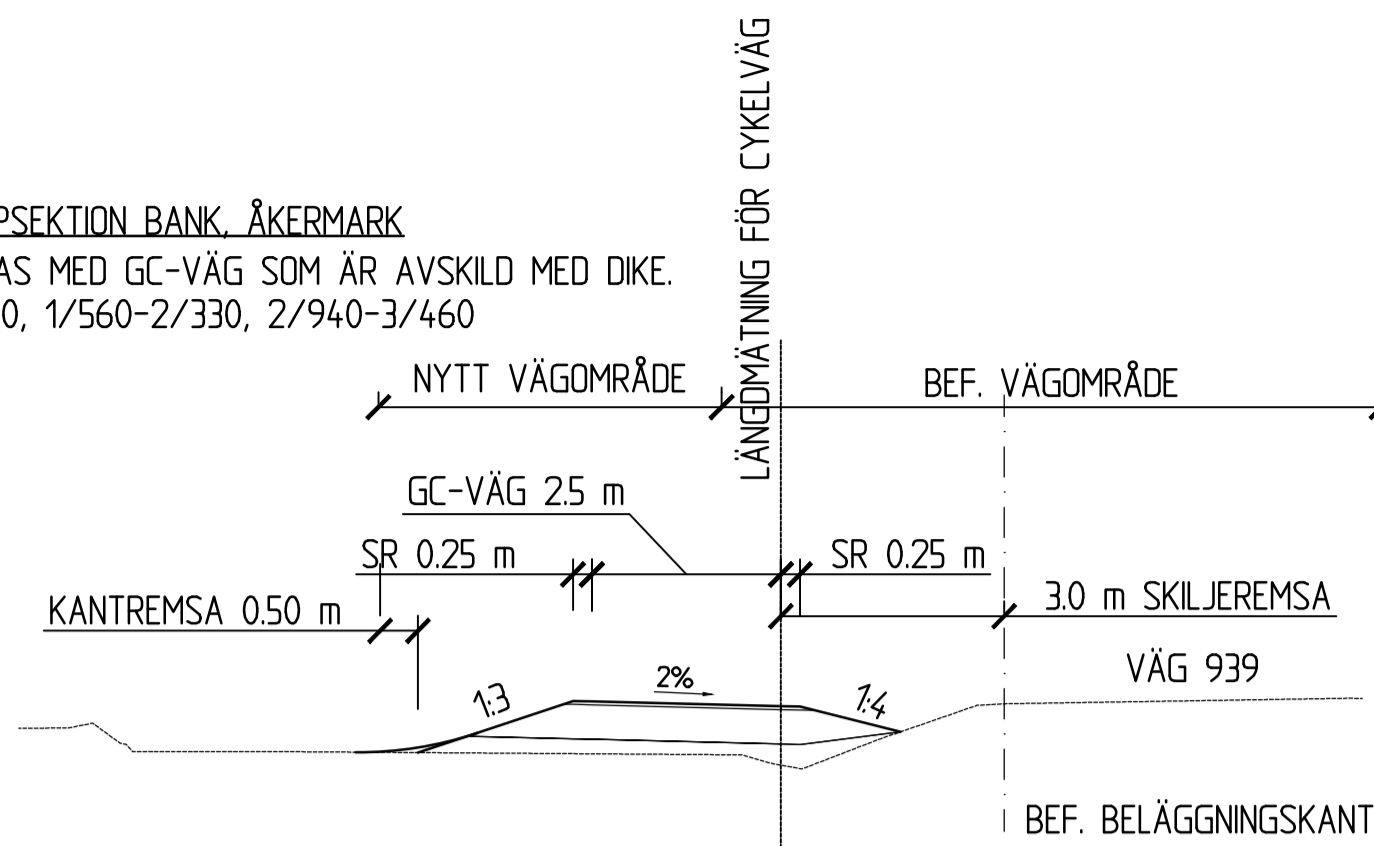

TYPSEKTION BANK/SKÄRNING, VÄGFLYTT
BEFINTLIG VÄG BREDDAS OCH KOMPLETTERAS MED GC-VÄG.
2/450-2/800

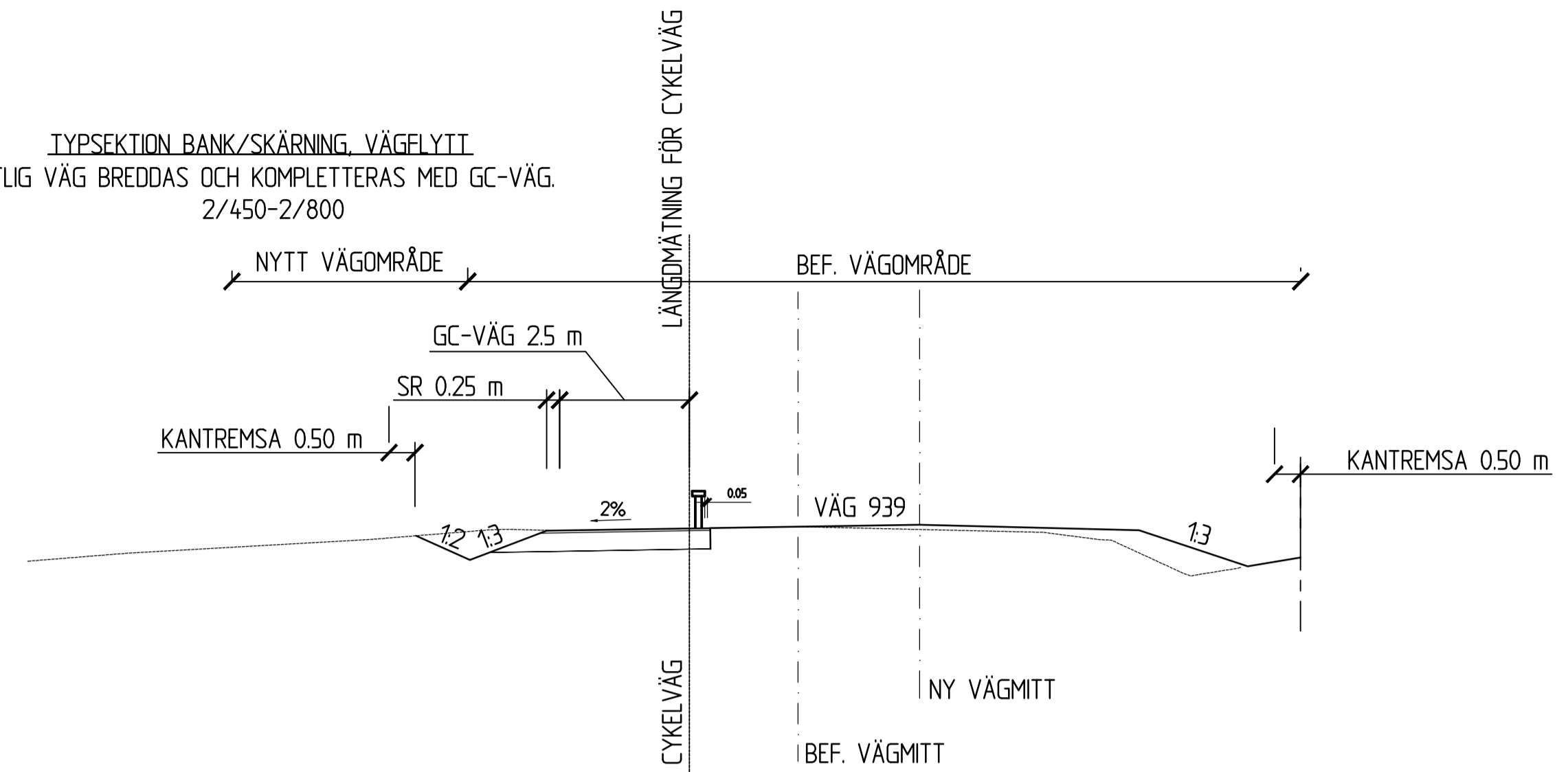

TYPSEKTION DIKE, SKOGSMARK/ÅKERMARK
BEFINTLIG VÄG KOMPLETTERAS MED GC-VÄG SOM ÄR AVSKILD MED DIKE.
1/230-1/560

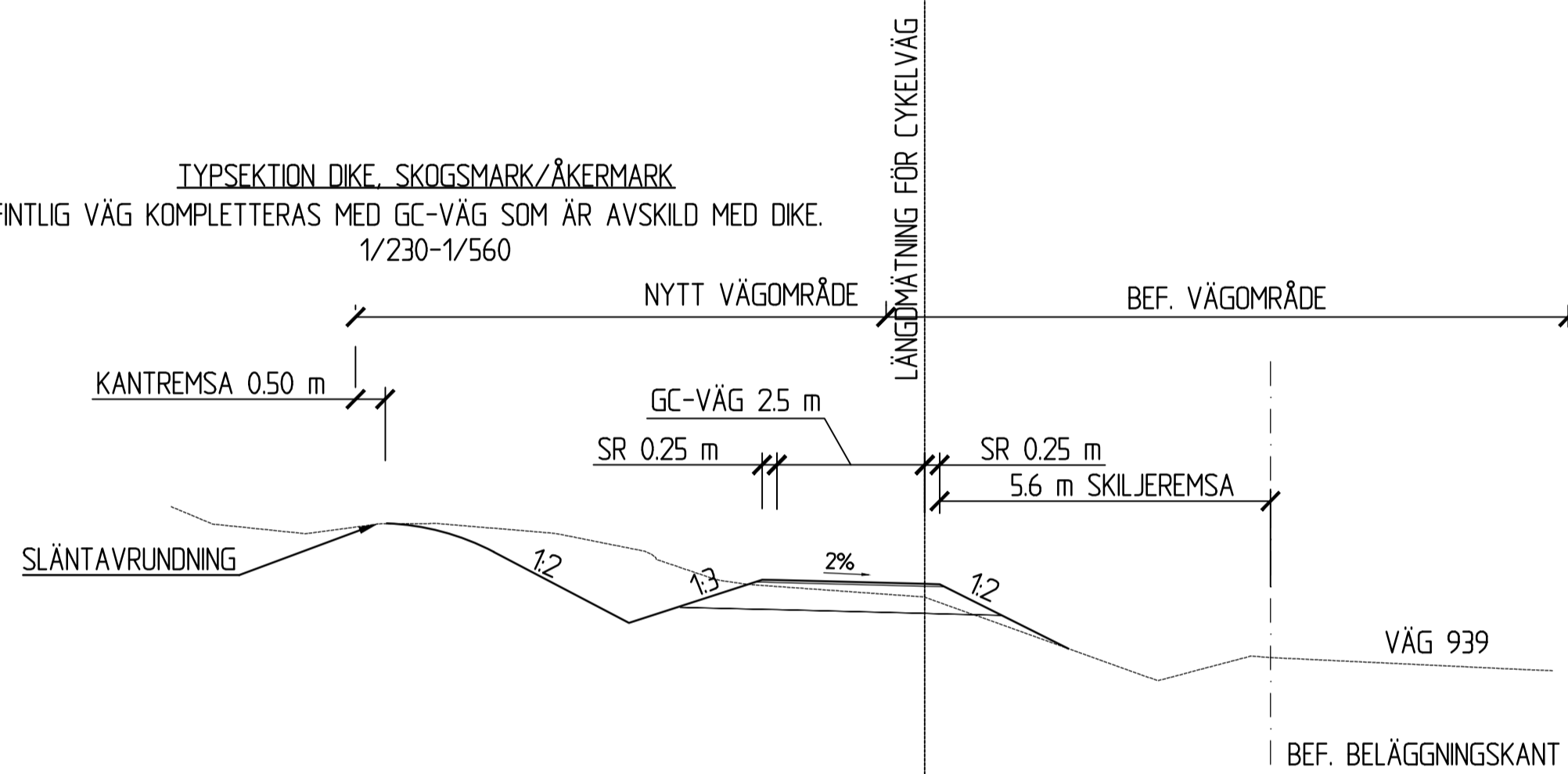

TYPSEKTION BANK, ÅKERMARK
BEFINTLIG VÄG OCH BUSSHÅLLPLATS KOMPLETTERAS MED GC-VÄG
SOM ÄR AVSKILD MED RÄCKE
2/800-3/510

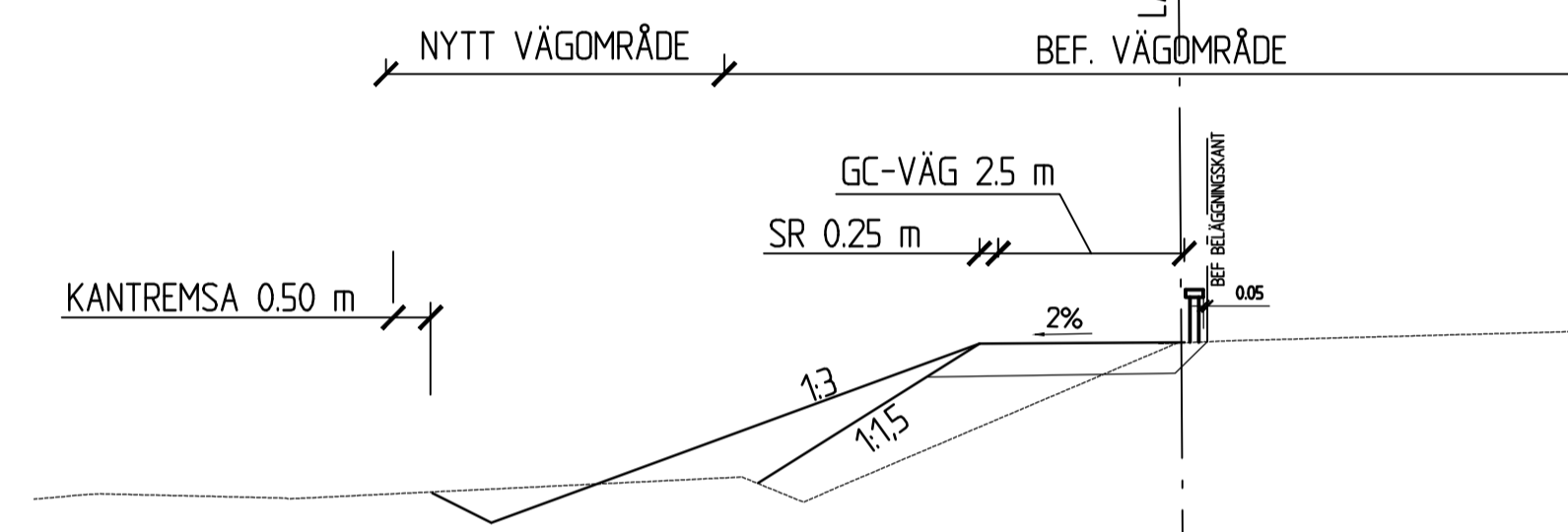

TYPSEKTION CIRKULATION
1/600-1/1800

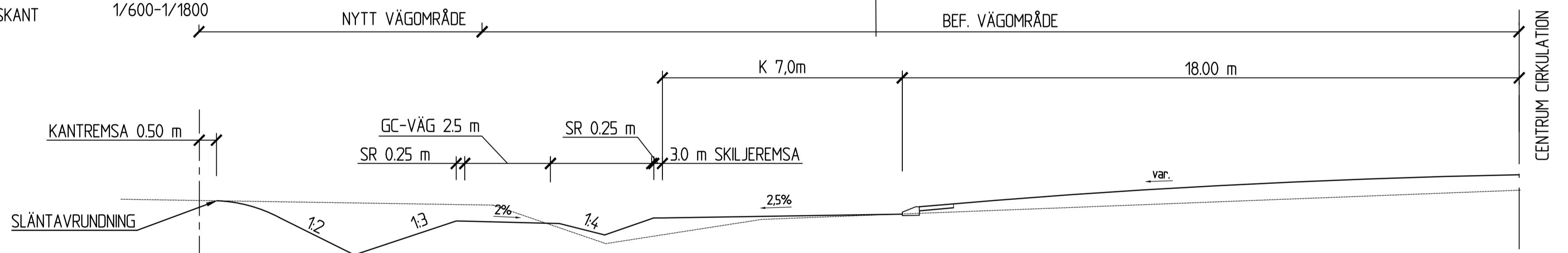

TYPSEKTION BANK, SEKTION UNDER BRO.
BEFINTLIG VÄG KOMPLETTERAS MED GC-VÄG UNDER BEF. BRO.
1/410-1/460

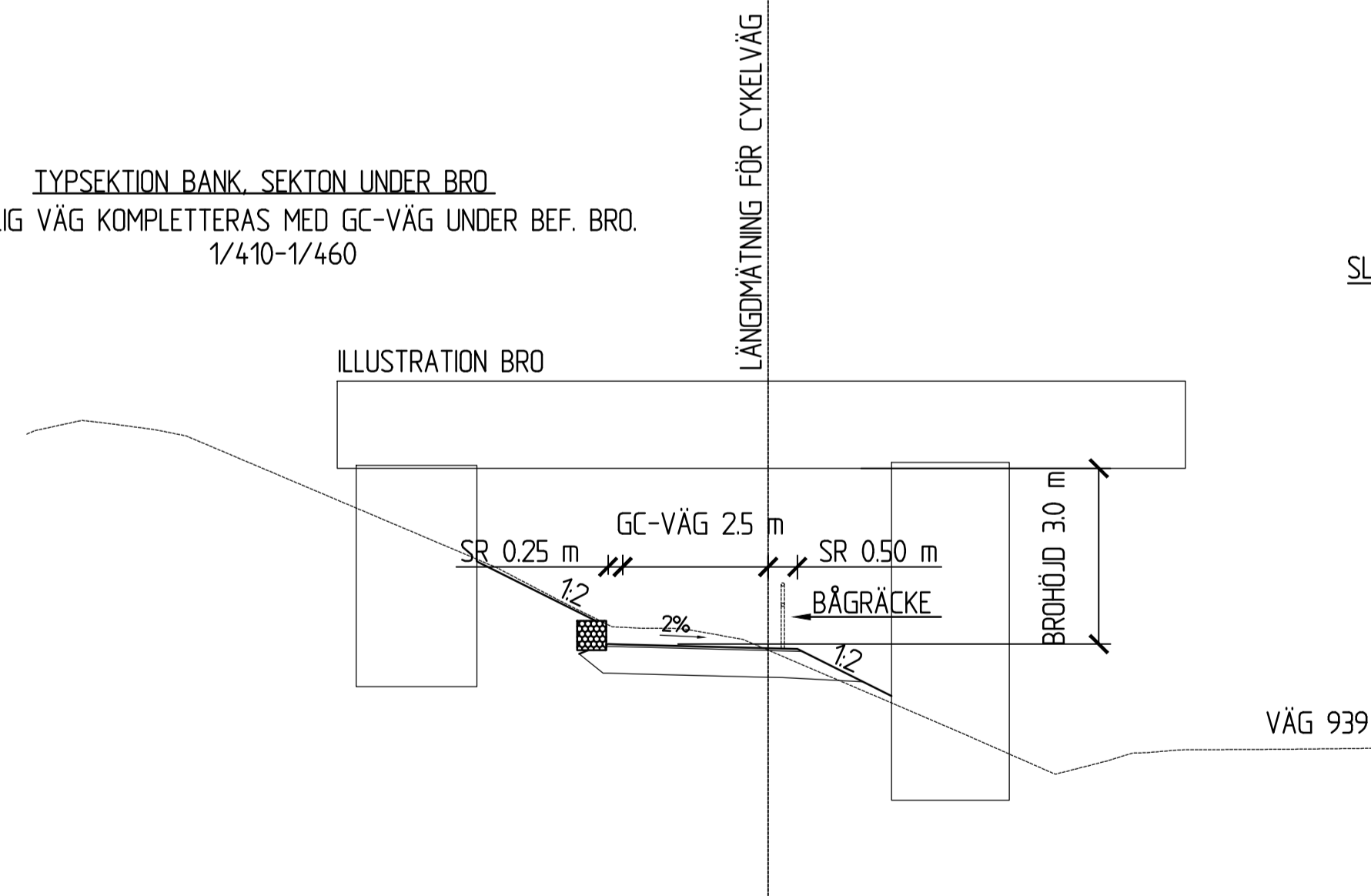

TYPSEKTION BUSSHÅLLPLATS

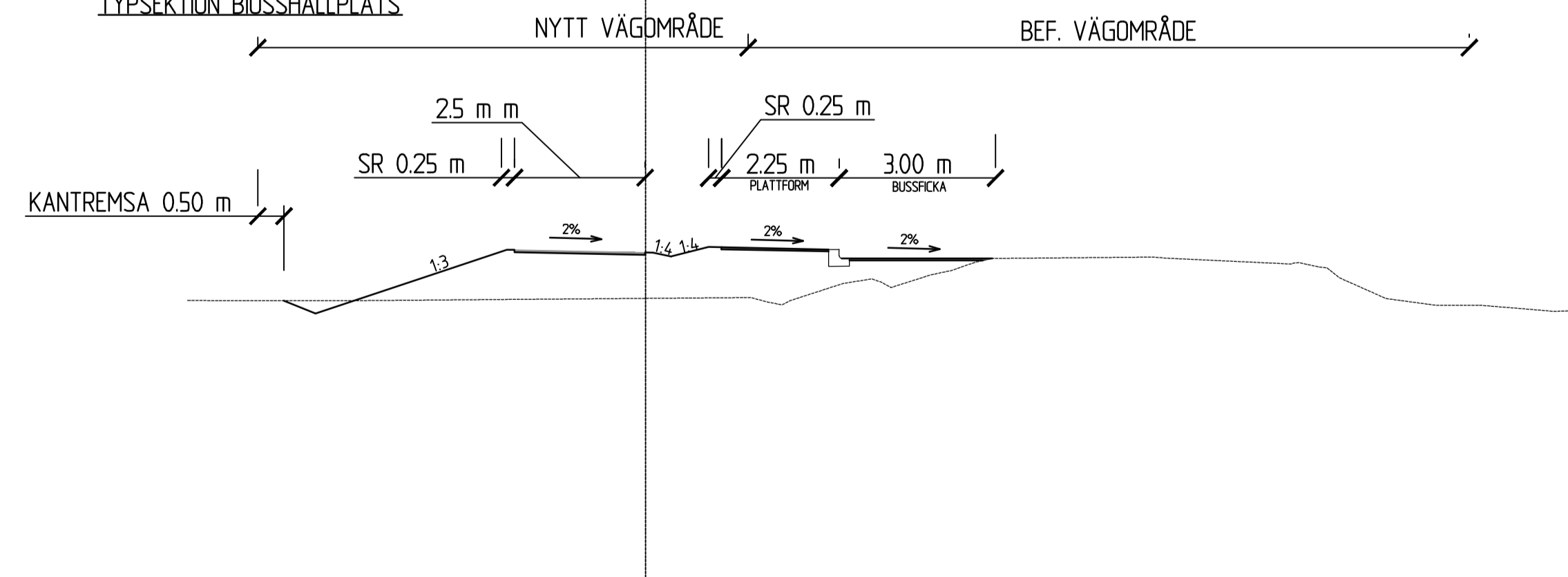

TYP AV PLAN		VÄGPLAN	
GRANSKNINGSSTATUS / SYFTE		FÖR GRANSKNING	
HANDLINGSTYP			
DATUM	2021-10-01	LEVERANS / ÄNDRINGS-PM	
OBJEKT	GÅNG- OCH CYKELVÄG VÄG 939		
DELOMRÅDE / BANDEL	1		
ANLÄGGNINGSDDEL	TORKELTORPSVÄGEN-HANHALSVÄGEN		
OBJEKTNUMMER / IKM	KONSTRUKTIONNUMMER		
BESTÄLLARE	LEVERANTÖR		
SKAPAD AV	A.KARLSSON	UPPDRAGSNUMMER	12703695
GODKÄND AV	P.KJELLNER	AVDELNING	2351
RITNINGSTYP	NORMALSEKTIONER		
TEKNIKOMRÅDE / INNEHÅLL	VÄGUTFORMNING		
BESKRIVNING	VÄG 939 TORKELTORPSVÄGEN- HANHALS_KYRKVÄG		
SKALA	1:100	FORMAT	A1
RITNINGNUMMER	131T0401	FÖRVALTNINGSNUMMER	
		BLAD	NÄSTA BLAD
		BET	

Ritning: S:\Utektion\VA001\PROJEKT\12703695\12703695_0001_11.dwg 939 - Gång- och cykelväg Hanhalsvägen - Trafikverket 2021-09-26 16:36

XREF: MODELL\131T0401 2021-09-17 13:03

CYKELBANA MED RÄCKE TRÅNG SEKTION

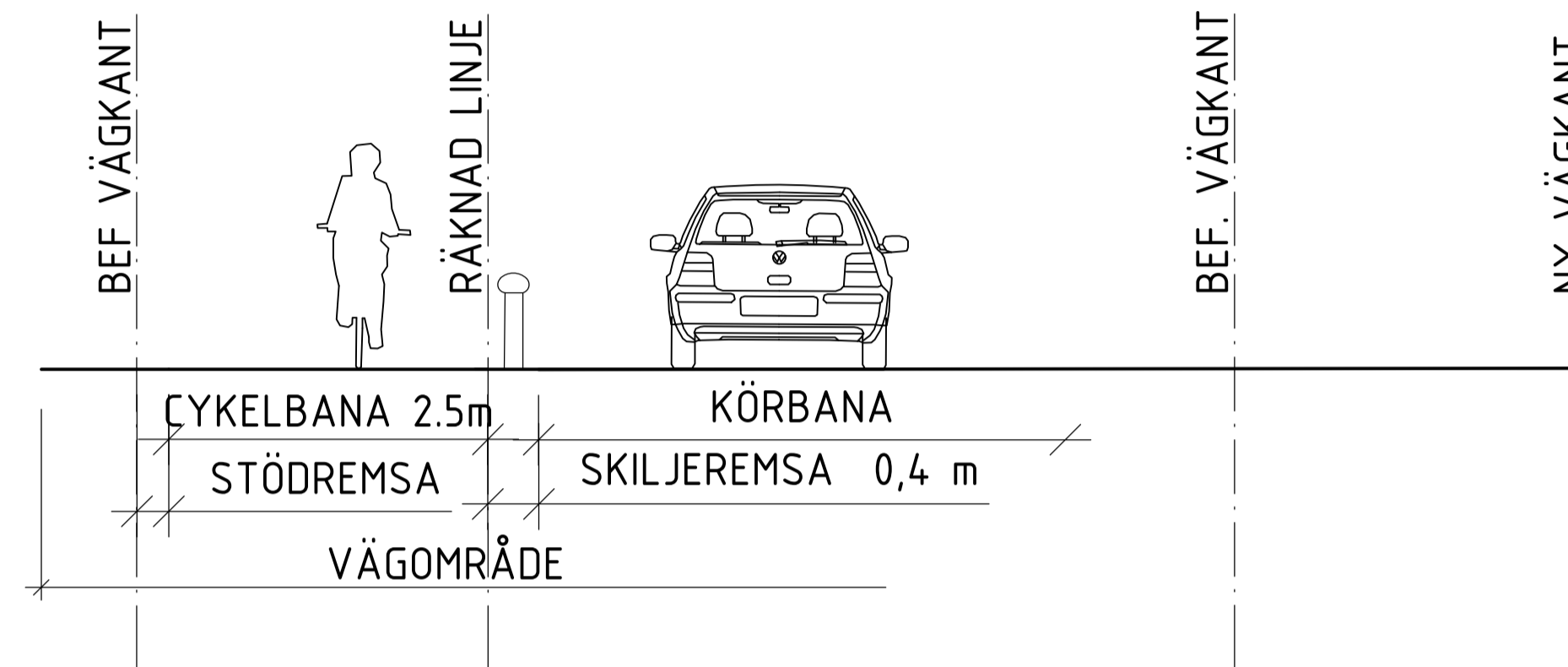

CYKELBANA MED NATURREMSA

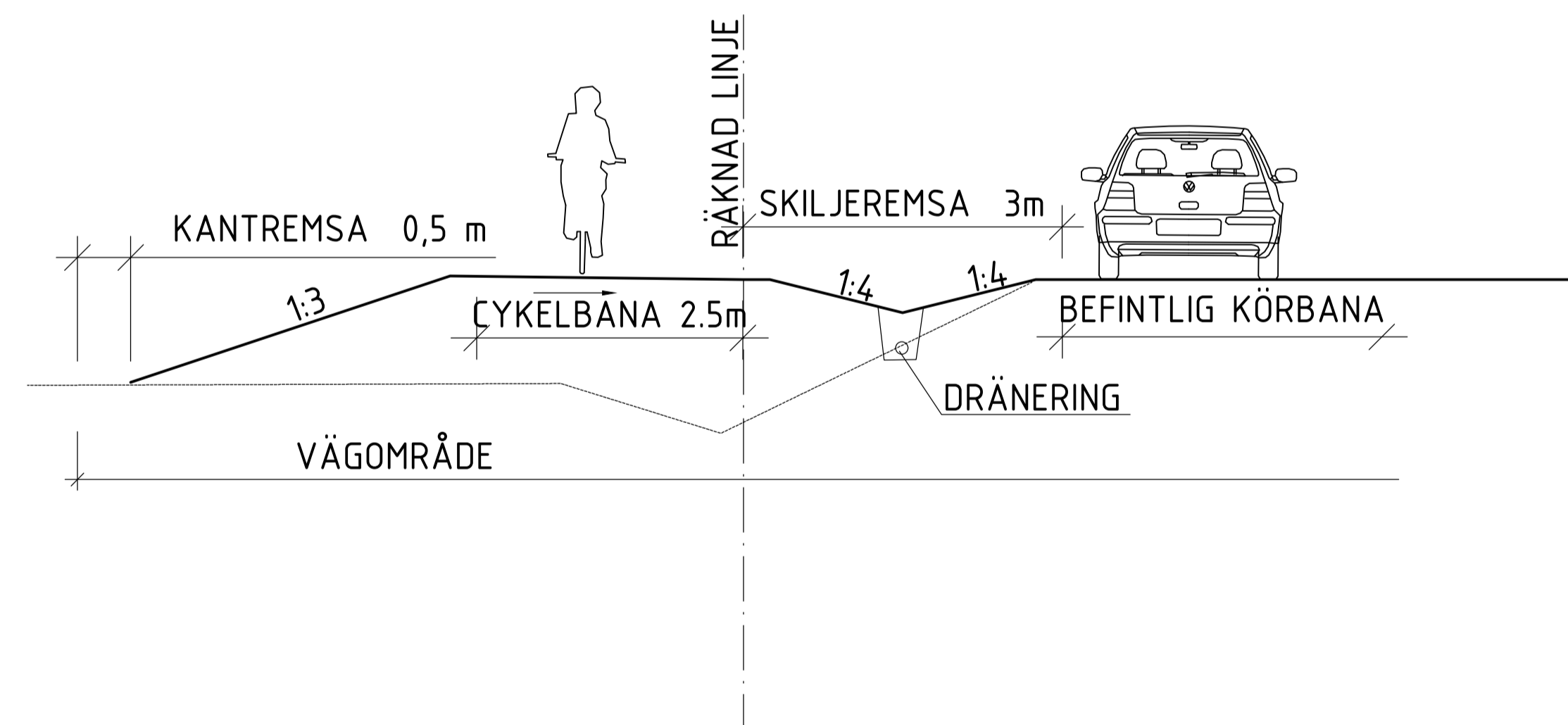

TYP AV PLAN		VÄGPLAN	
GRANSKNINGSSTATUS / SYFTE		FÖR GRANSKNING	
HANDLINGSTYP			
DATUM	2021-10-01	LEVERANS / ÄNDRINGS-PM	
OBJEKT	GÅNG- OCH CYKELVÄG VÄG 939		
DELOMRÅDE / BANDEL	1		
ANLÄGGNINGSDDEL	TORKELTORPSVÄGEN-HANHALSVÄGEN		
OBJEKTNUMMER / KM	KONSTRUKTIONNUMMER		
BESTÄLLARE			LEVERANTÖR
SKAPAD AV	A.KARLSSON	UPPDRAGSNUMMER	12703695
GODKÄND AV	P.KJELLNER	AVDELNING	2351
RITNINGSTYP	NORMALSEKTIONER		
TEKNIKOMRÅDE / INNEHÅLL	VÄGUTFORMNING		
BESKRIVNING	VÄG 939 TORKELTORPSVÄGEN- HANHALSVÄGEN		
SKALA	1:50	FORMAT	A1
RITNINGNUMMER	131T0402	FÖRVALTNINGSNUMMER	
	BLAD	NÄSTA BLAD	BET

131T0402_01.dwg | 2021-09-28 17:01 | Version: 1 | Använd: 1 | Projekt: 131T0402 | Objekt: 131T0402 | Objekttyp: Vägplan | Objektstatus: Granskning | Objektformat: A1 | Objektstorlek: 131T0402.dwg | Objektstorlek: 131T0402.dwg | Objektstorlek: 131T0402.dwg

131T0402_01.dwg | 2021-09-28 17:01