

TRAFIKPLATSINSTRUKTIONER

ALLMÄN INFORMATION	3
AITIK	4
ARNEMARK	4
ARVÅN	5
BASTUTRÄSK	6
BERGFORS	7
BJÖRKLIDEN.....	7
BODEN	8
BODEN CENTRAL	9
BODENS SÖDRA.....	10
BREDVIKEN (Inklusive sidospåren vid KARLSBORGSBRUK)	11
BUDDBYN	12
EKTRÄSK.....	12
FINNFORSFALLET	12
FJÄLLÅSEN	13
GAMMELSTAD	13
GUNNARN	15
GUNSEN	15
GÅSTRÄSKEN.....	16
GÄLLIVARE	17
HAPARANDA	18
HÅMOJÅKK.....	19
HÄLLNÄS	19
JÖRN	20
KALIX ÖSTRA.....	20
KALIXFORS.....	21
KATTISAVAN	21
KIRUNA.....	22
KIRUNA MALMBANGÅRD.....	23
KORSTRÄSK	24
KOSJÄRV	24
KOSKULLSKULLE	25
LJUSÅ	25
LULEÅ	26
LYCKSELE.....	28
LYCKSELE INDUSTRISPÅR	28
LYCKSELESÅGEN	29
LYCKSELE TIMMER.....	29

LÅNGTRÄSK	29
MORJÄRV	30
NATTAVARA.....	30
NIEMISEL.....	31
NOTVIKEN.....	31
PEURAVAARA	32
PITEÅ	33
POLCIRKELN.....	35
SIKTRÄSK.....	35
SKELLEFTEHAMNS ÖVRE	36
SKELLEFTEÅ.....	37
STENBACKEN	37
STORDALEN.....	38
STORUMAN	38
SÅGBÄCKEN	40
TORNETRÄSK	40
TVÄRÅBÄCK.....	41
TVÄRÅLUND.....	41
VASSIJAURE.....	42
VUONOSKOGEN.....	42
VÄNNÄS.....	43
VÄNNÄS NORRA	44
ÅMSELE.....	44
ÄLVSBYN.....	45

ALLMÄN INFORMATION

Lokala instruktioner/information som berör förare och/eller banpersonal finns för följande trafikplatser (märkta med * efter namnet i linjebeskrivningen).

De schematiska spårskisserna ska ses som en enklare skiss över trafikplatserna. De är varken skalenliga eller proportionella i förhållandet mellan avbildade spår och verkligheten. Skisserna visar inte heller vilka spår som är upplåtna för trafikverksamheter.

- Tjocka streck symboliserar huvudspår.
- Smala streck symboliserar sidospår.
- 1
——— Spårens beteckningar visas strax ovanför strecket för respektive spår.
- Heldragna streck är infrastruktur tillhörande Trafikverket.
- Hackade streck visar anslutande infrastruktur tillhörande andra infrastrukturförvaltare.
- · - · - · Symboliserar spår med finsk spårvidd i Haparanda.
- Kri Text vid sidan av streck visar att spåret fortsätter utanför trafikplatsen till annan plats.

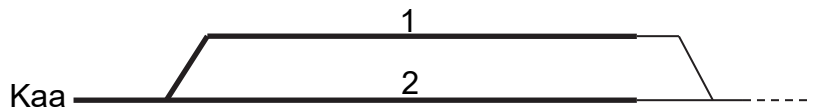
AITIK**Parkeringspår (TTJ modul 11 8.1)**

	Uppfyller kraven på parkeringspår	Uppfyller <u>inte</u> kraven på parkeringspår
Huvudspår	<1>, <2>	
Sidospår		-

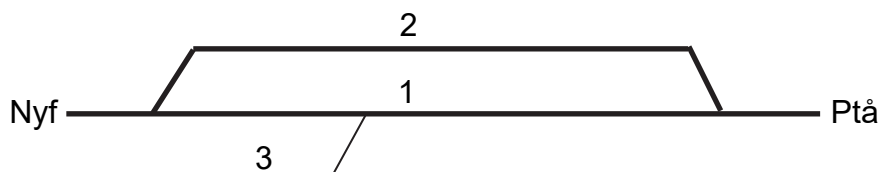
ARNEMARK**Parkeringspår (TTJ modul 11 8.1)**

	Uppfyller kraven på parkeringspår	Uppfyller <u>inte</u> kraven på parkeringspår
Huvudspår	-	
Sidospår		<3>

ARVÅN

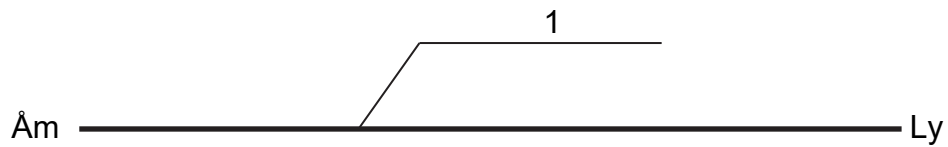

K16-nyckel, hantering (TTJ modul 8M, 9M och 12)

K16-nyckel avsedd för linjeplatsen Arvån förvaras hos ltkl Lycksele.

Parkeringspår (TTJ modul 11 8.1)

	Uppfyller kraven på parkeringspår	Uppfyller <u>inte</u> kraven på parkeringspår
Huvudspår	-	
Sidospår		<1>

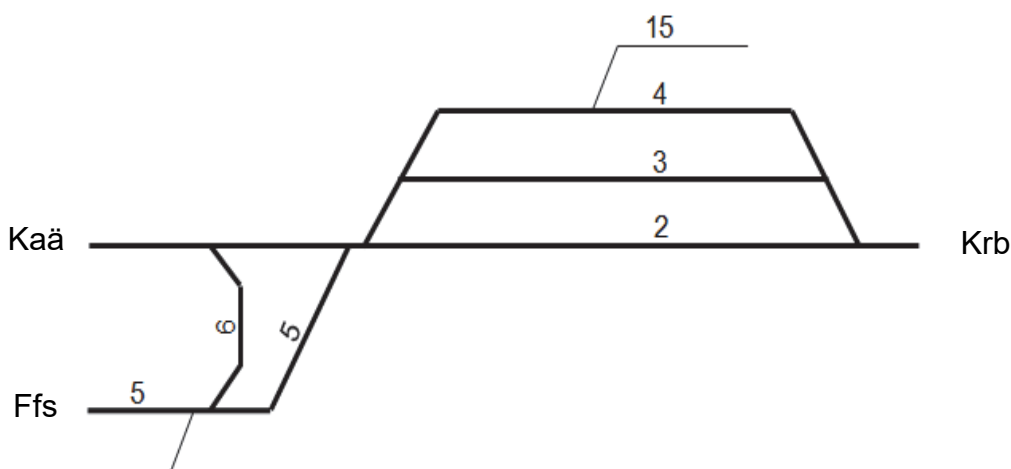
BASTUTRÄSK**Ankomstanmälan (TTJ modul 8HM 3.3)**

När en tågfärd i sin helhet kommit innanför driftplatsgränsen från en sträcka tillhörande trafikeringssystem M, ska föraren lämna en ankomstanmälan enligt TTJ modul 8HM Tågfärd, avsnitt 3.3 Ankomstanmälan.

Förarens möteskontroll (TTJ modul 8M 2.10)

Möteskontroll får inte ske genom att iaktta det mötande tåget. Föraren får bara göra möteskontroll genom samtal med tågklararen.

K16-nyckel, hantering (TTJ modul 8M, 9M och 12)

K16-nyckel, avsedd för linjeplats eller obevakad driftplats på sträckan mot Skelleftehamns övre, förvaras i Bastuträsk fastlåst i ett magnetlås placerat på tåg. K16-nyckeln frigörs av fjtkl Bdn.

Uppställning övervakad av tågskyddssystem (TTJ modul 11 8.5)

Uppställning övervakad av tågskyddssystemet får tillämpas för tåg upp till en längd av 750 meter.

Parkeringspår (TTJ modul 11 8.1)

	Uppfyller kraven på parkeringspår	Uppfyller <u>inte</u> kraven på parkeringspår
Huvudspår	-	
Sidospår		<15>

BERGFORS

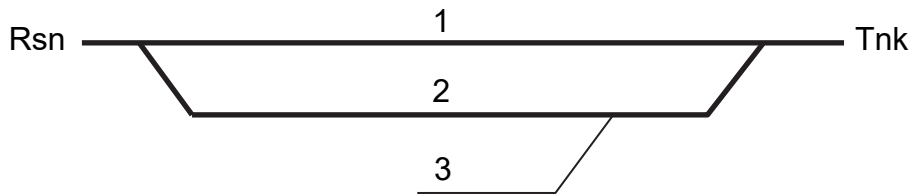

Parkeringspår (TTJ modul 11 8.1)

	Uppfyller kraven på parkeringspår	Uppfyller <u>inte</u> kraven på parkeringspår
Huvudspår	-	
Sidospår		<3>

BJÖRKLIDEN

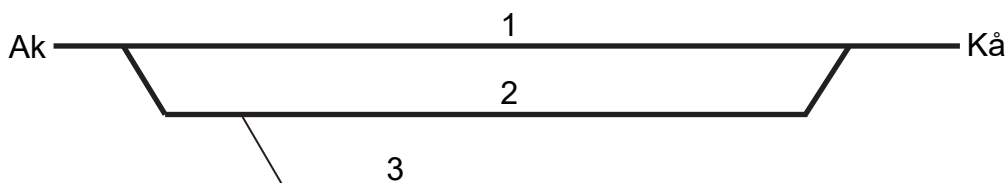

**Uppställning övervakad av tågskyddssystem
 (TTJ modul 11 8.5)**

Uppställning övervakad av tågskyddssystemet får tillämpas för tåg med **jämna** nummer. Drivfordon får ej befinna sig vid plattform vid uppställning.

BODEN**Driftplatsinstruktioner**

Omfattning av Boden driftplats

Driftplatsdelar	Signatur	Märkskyltar på hsi
Boden central	Bdn	Bdn
Buddbyn	Bud	Bdn

BODEN CENTRAL

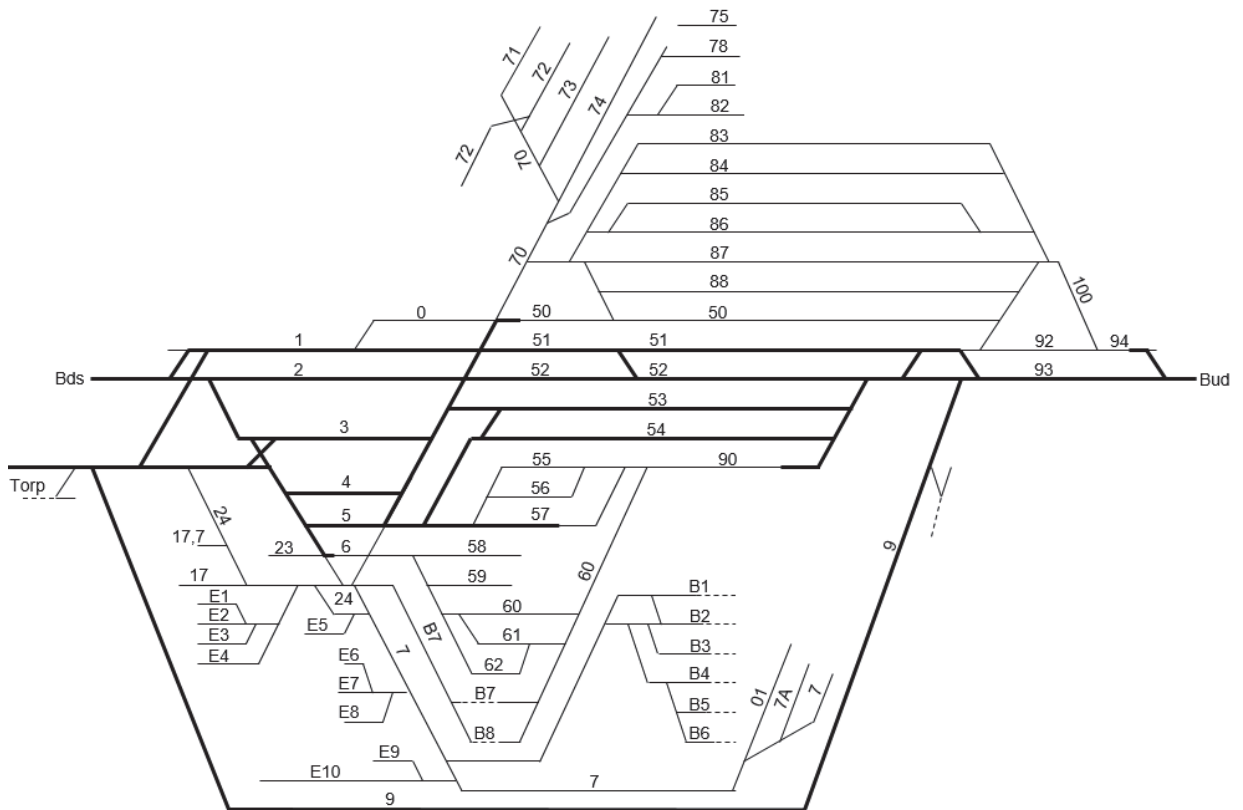

Parkeringspår (TTJ modul 11 8.1)

	Uppfyller kraven på parkeringspår	Uppfyller <u>inte</u> kraven på parkeringspår
Huvudspår	<53>, <54>	
Sidospår		<7>, <7A>, 17,7>, <24>, <50>, <57>, <70>, <71>, <72>, <81>, <82>, <87>, <88>, <90>, <94>, <100>, <B7>, <B8>, <01>, <torp>.

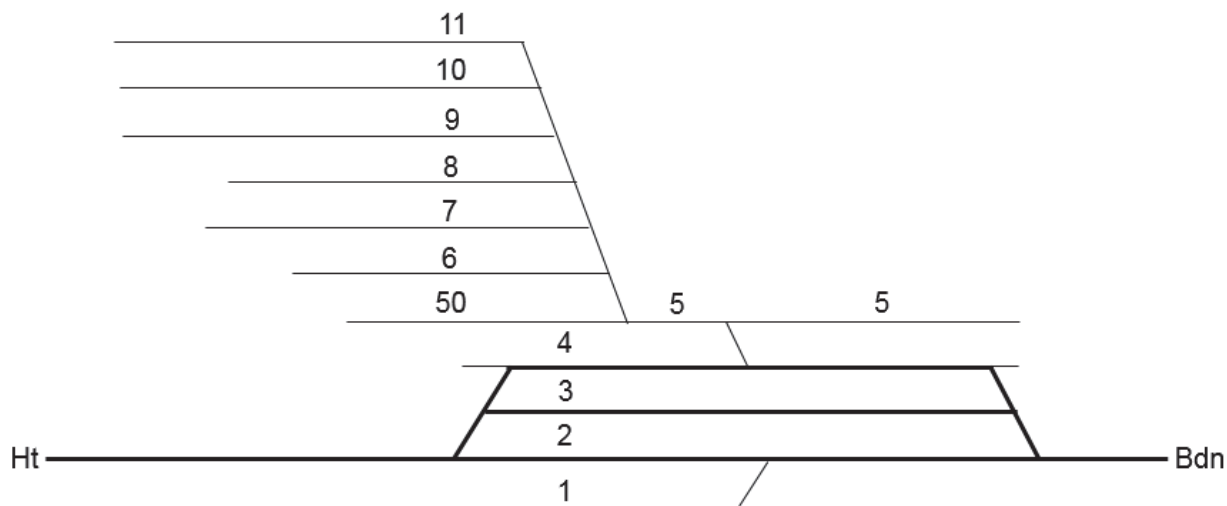
BODENS SÖDRA**Parkeringspår (TTJ modul 11 8.1)**

	Uppfyller kraven på parkeringspår	Uppfyller <u>inte</u> kraven på parkeringspår
Huvudspår	-	
Sidospår		<1>, <6>, <7>, <8>, <9>, <10>, <11>, <50>.

BREDVIKEN (Inklusive sidospåren vid KARLSBORGSBRUK)

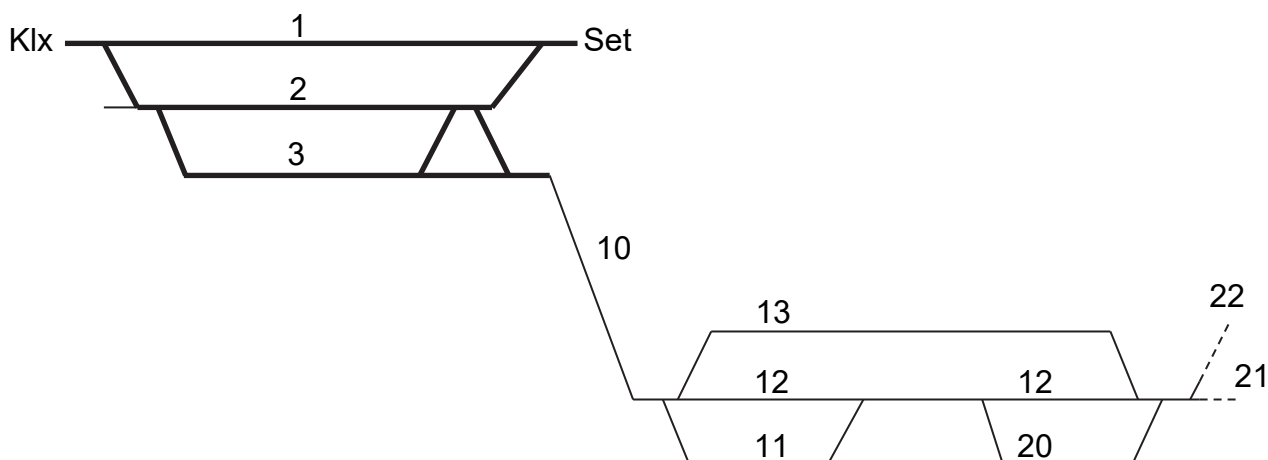

Parkeringsspår (TTJ modul 11 8.1)

	Uppfyller kraven på parkeringsspår	Uppfyller <u>inte</u> kraven på parkeringsspår
Huvudspår	-	
Sidospår		<10>.

Plankorsningar där förenklad bevakning tillämpas

Plats, sträcka	Km	Korsningens namn	Åtgärd
Bredviken - Karlsborgsbruk	46+158	Skjutbanevägen	Stopp före

Förklaringar:

”Stopp före”: Rörelsen skall stanna omedelbart före korsningen. Den får fortsätta när personalen har förvissat sig om att det inte finns något hinder.

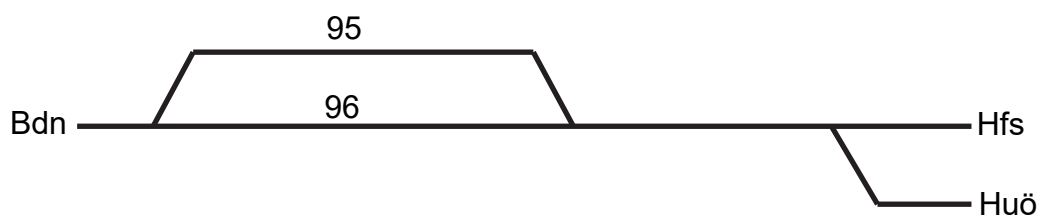
BUDDBYN**Driftplatsinstruktioner**

Se Boden

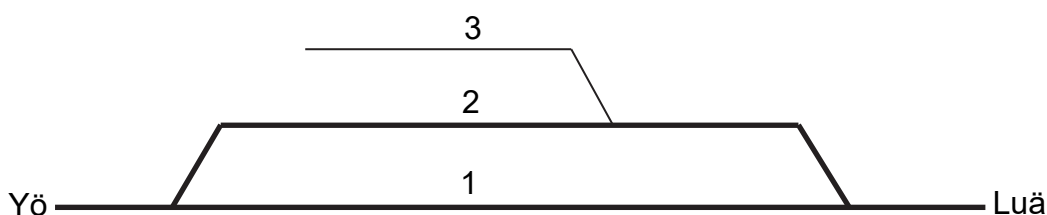
EKTRÄSK**Parkeringspår (TTJ modul 11 8.1)**

	Uppfyller kraven på parkeringsspår	Uppfyller <u>inte</u> kraven på parkeringsspår
Huvudspår	-	
Sidospår		<3>

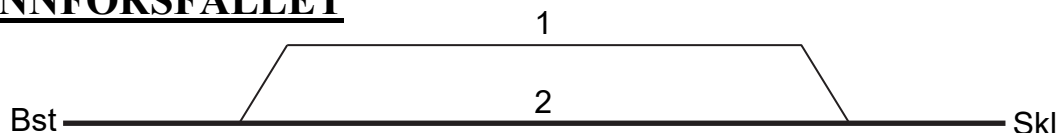
FINNFORSFALLET**Hantering av växel på linjen (TTJ modul 8M och 9M)**

Omläggning av växlar och spårspärrar för förekomma när Finnforsfallet är obevakad.

FJÄLLÅSEN

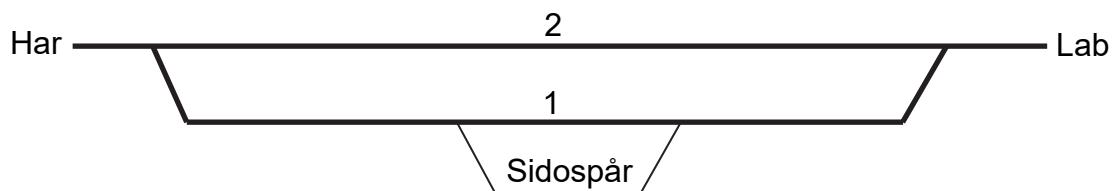

Parkeringspår (TTJ modul 11 8.1)

	Uppfyller kraven på parkeringsspår	Uppfyller <u>inte</u> kraven på parkeringsspår
Huvudspår	-	
Sidospår		<Sidospår>

GAMMELSTAD

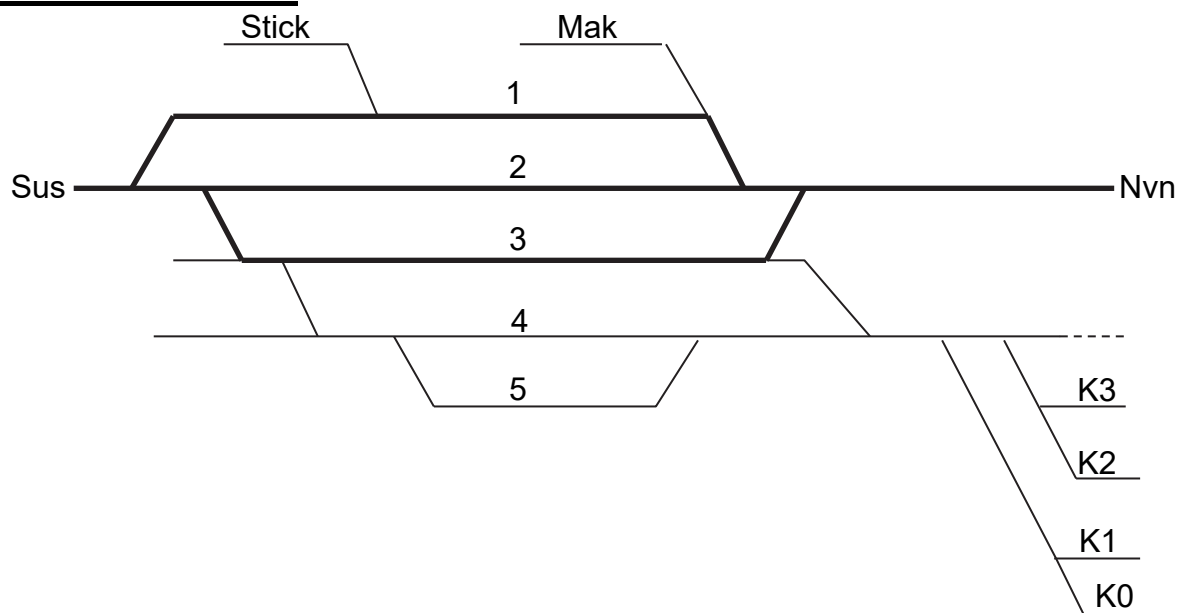

För kombiterminalen vid Gammelstad gäller följande:

För växlingsrörelse från spår 3 och 4 mot Karlsvik/kombiterminalen är mellansignalerna 3/5 och 4/5 försedda med dvärgsignaler för växlingsrörelse mot dvärgsignalsluttavla 4/7.

Gammelstad forts på nästa sida

Gammelstad forts från föregående sida

För växlingsrörelse från Karlsvik/kombiterminal finns dvärgsignal 4/2 för växlingsrörelse mot spår 3 och 4.

Växling till Karlsvik/kombiterminalen

På kontaktledningsstolpe vid km 1171+556 på spåret mot Karlsvik/kombiterminalen finns en manöverlåda för manövrering med fyrkantnyckel. Ställarna är märkta ”Kombi 0, *Kombi 1*”, ”*Kombi 2*”, ”*Kombi 3*” och ”*Karlsvik*”, för respektive spårval.

Innan fordon fortsätter mot planerat spår, måste fordonet stanna vid tavlan och önskad ställare aktiveras. Därmed startar växelomläggning och berörda spårspärrar läggs i avläge. Växlar och spårspärrar läggs automatiskt tillbaka efter fordonspassage.

Växling från Karlsvik/kombiterminalen

För fordonsrörelser från Karlsvik mot Gammelstad aktiveras växlarna automatiskt.

För fordonsrörelser från kombiterminalen finns vid kopplingsstolpar för spårspärrar 17b och 18 b ställare märkta ”Utfart kombi 1” resp. ”Utfart kombi 2”. Dessa fungerar likadant som ställarna för infart.

Parkeringsspår (TTJ modul 11 8.1)

	Uppfyller kraven på parkeringsspår	Uppfyller <u>inte</u> kraven på parkeringsspår
Huvudspår	-	
Sidospår		<K1>, <K2>, <K3>, <Mak>, <Stick>

GUNNARN

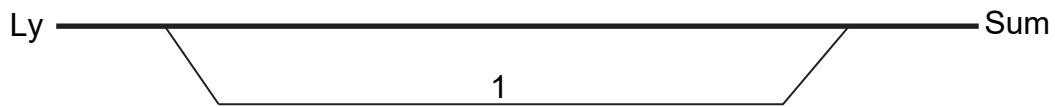

K16-nyckel, hantering (TTJ modul 8M, 9M och 12)

K 16-nyckel avsedd för linjeplatsen Gunnarn är placerad hos ltkl i Lycksele.

Parkeringsspår (TTJ modul 11 8.1)

	Uppfyller kraven på parkeringsspår	Uppfyller <u>inte</u> kraven på parkeringsspår
Huvudspår	-	
Sidospår		<1>

GUNSEN



K16-nyckel, hantering (TTJ modul 8M, 9M och 12)

K16-nyckel avsedd för linjeplatsen Gunsen förvaras i Gunsen fastlåst i magnetlås. K16-nyckeln frigges av fjtkl Bdn.

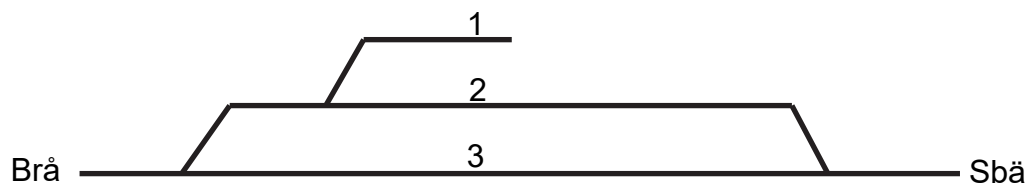
GÅSTRÄSKEN**Parkeringsspår (TTJ modul 11 8.1)**

	Uppfyller kraven på parkeringsspår	Uppfyller <u>inte</u> kraven på parkeringsspår
Huvudspår	<1>	
Sidospår		-

GÄLLIVARE

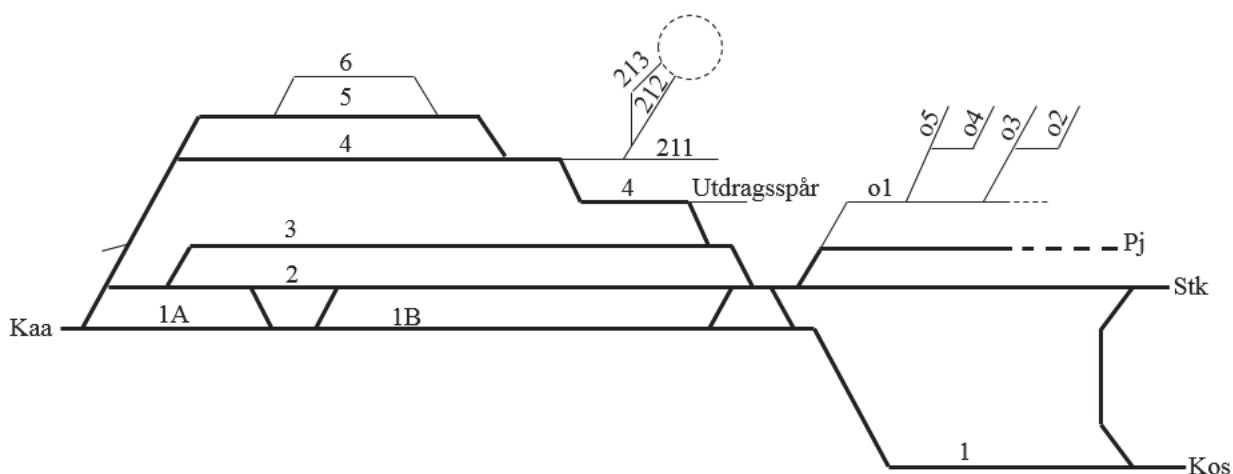

Förarens möteskontroll (TTJ modul 8M 2.10)

Möteskontroll får inte ske genom att iaktta det mötande tåget. Föraren får bara göra möteskontroll genom samtal med tågklareraren.

Parkeringspår (TTJ modul 11 8.1)

	Uppfyller kraven på parkeringspår	Uppfyller <u>inte</u> kraven på parkeringspår
Huvudspår	<4>, <5>	
Sidospår		<o1>

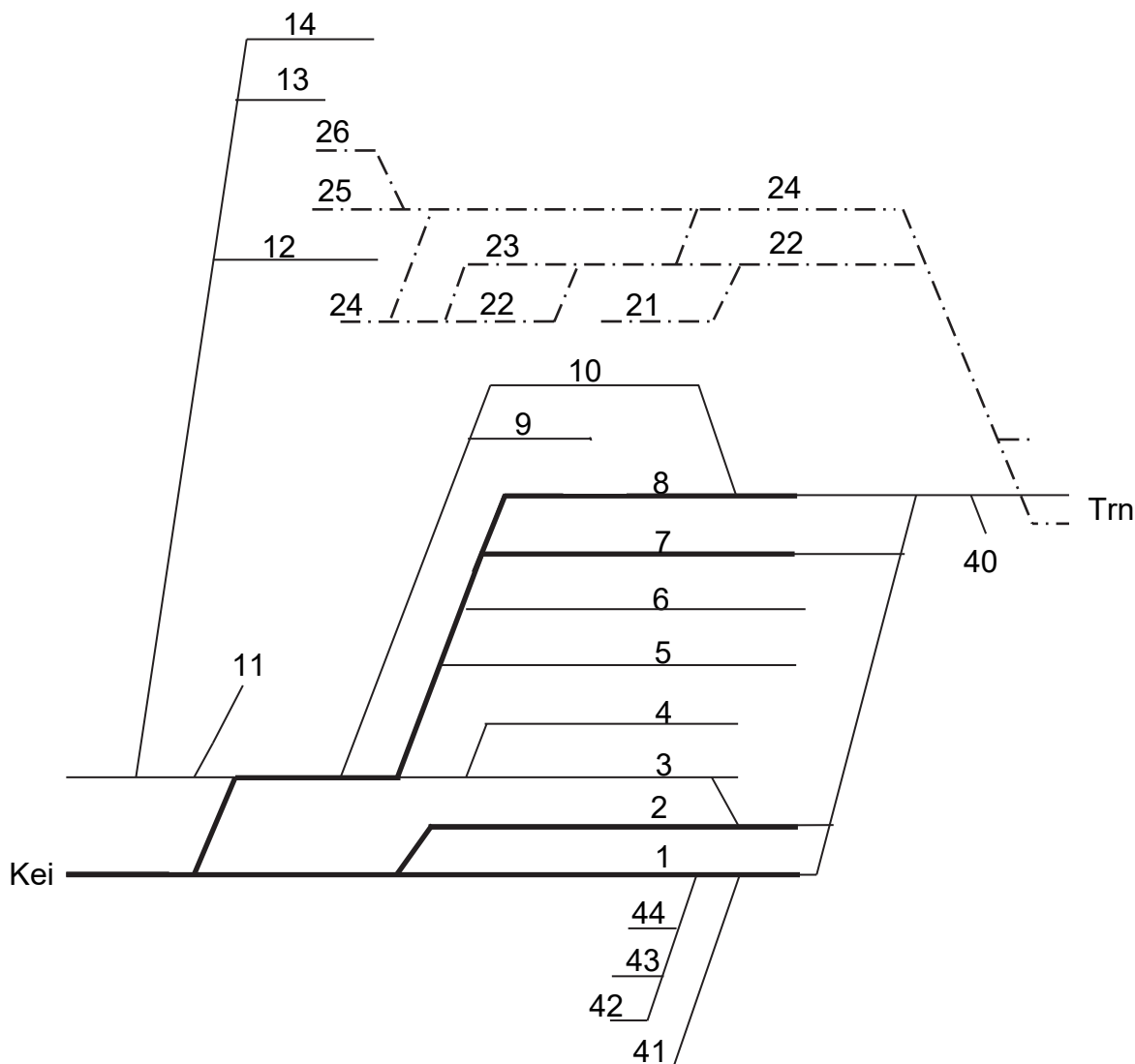
HAPARANDA**Parkeringspår (TTJ modul 11 8.1)**

Normalspår

	Uppfyller kraven på parkeringspår	Uppfyller <u>inte</u> kraven på parkeringspår
Huvudspår	-	
Sidospår		<9>, <14>, <40>, <41>, <spåret mot Torneå>

HÅMOJÅKK



Parkeringsspår (TTJ modul 11 8.1)

	Uppfyller kraven på parkeringsspår	Uppfyller <u>inte</u> kraven på parkeringsspår
Huvudspår	-	
Sidospår		<3>

HÄLLNÄS

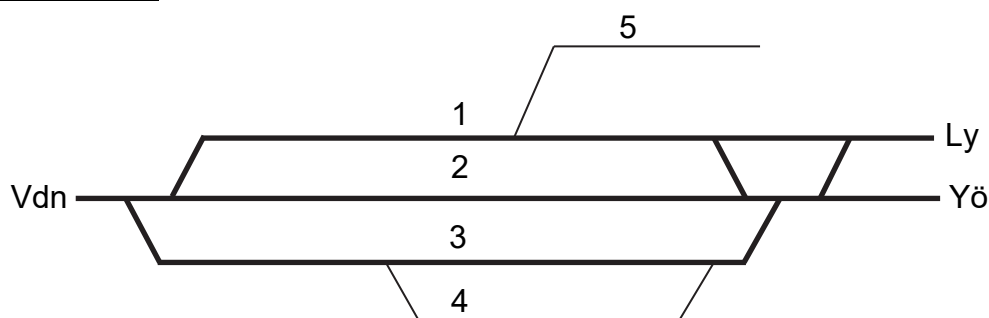

Ankomstanmälan (TTJ modul 8HM 3.3)

När en tågfärd i sin helhet kommit innanför driftplatsgränsen från en sträcka tillhörande trafikeringssystem M, ska föraren lämna en ankomstanmälan enligt TTJ modul 8H Tågfärd, avsnitt 3.3 Ankomstanmälan.

Förarens möteskontroll (TTJ modul 8M 2.10)

Möteskontroll får inte ske genom att iaktta det mötande tåget. Föraren får bara göra möteskontroll genom samtal med tågklareraren.

Uppställning övervakad av tågskyddssystem (TTJ modul 11 8.5)

Får tillämpas. Max tåglängd 613 m.

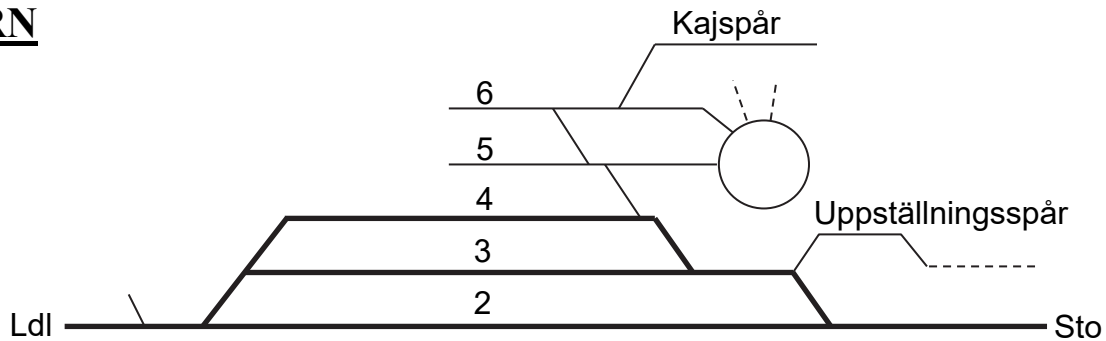
JÖRN**Parkeringspår (TTJ modul 11 8.1)**

	Uppfyller kraven på parkeringspår	Uppfyller <u>inte</u> kraven på parkeringspår
Huvudspår	-	
Sidospår		<6>, <Uppställningsspår>, <Kajspår>

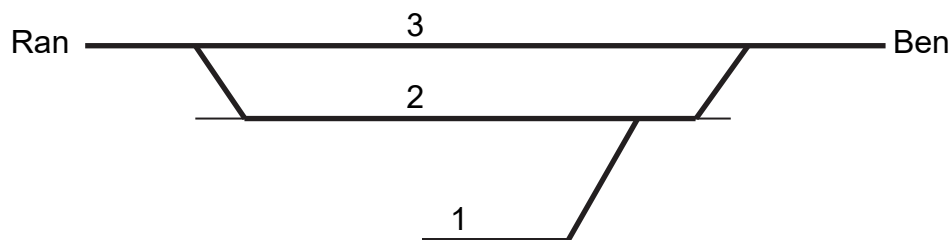
KALIX ÖSTRA**Parkeringspår (TTJ modul 11 8.1)**

	Uppfyller kraven på parkeringspår	Uppfyller <u>inte</u> kraven på parkeringspår
Huvudspår	<1>, <2>	
Sidospår		-

KALIXFORS

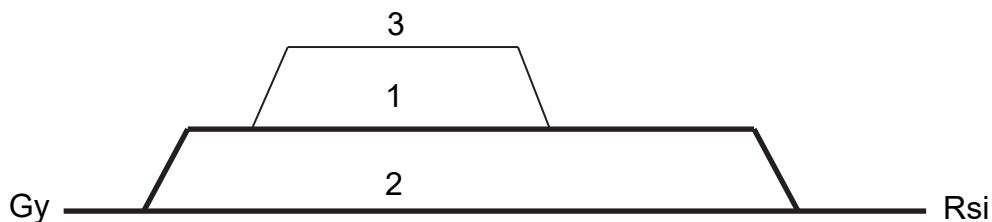

Parkeringspår (TTJ modul 11 8.1)

	Uppfyller kraven på parkeringspår	Uppfyller <u>inte</u> kraven på parkeringspår
Huvudspår	-	
Sidospår		<3>

KATTISAVAN

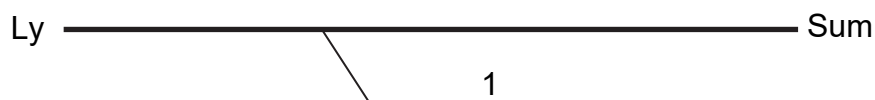

Hantering av K16-NYCKEL (TTJ modul 8M, 9M och 12)

K 16-nyckel avsedd för linjeplatsen Kattisavan är placerad hos ltkl i Lycksele.

KIRUNA**Driftplatsinstruktioner****Omfattning av Kiruna driftplats**

Driftplatsdelar	Signatur	Märkskyltar på hsi
Kiruna malmbangård	Kmb	Kra
Peuravaara	Pea	Kra

KIRUNA MALMBANGÅRD

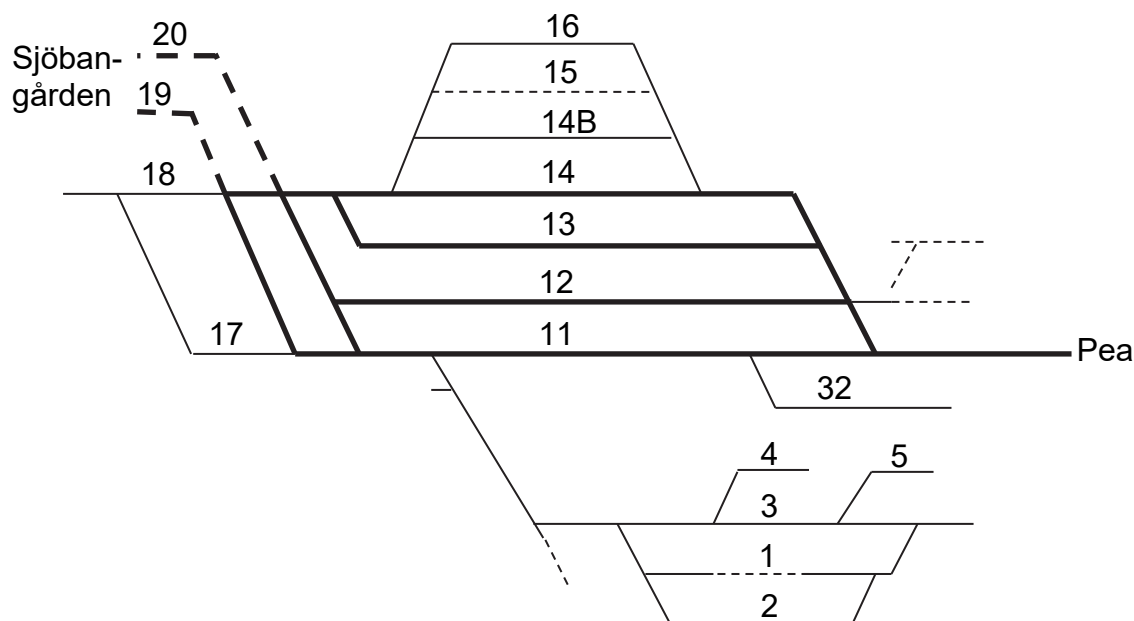

Driftplatsinstruktioner

Se Kiruna

Parkeringsspår (TTJ modul 11 8.1)

	Uppfyller kraven på parkeringsspår	Uppfyller <u>inte</u> kraven på parkeringsspår
Huvudspår	<12>, <13>, <14>	
Sidospår		-

Växling som inleder tågfärd (TTJ modul 8HM 4.17)

Norrgående tåg via spår 19 (Lastspåret):

Tågsättet sätts igång som växling när "lodrätt" visas i dvärgsignal från något av spåren 3-7 på Sjöbangården och om föraren kan se att sträckan fram till mellansignal Kra 210 är fri från fordon, samt att signalen visar "kör 40 varsamhet".

Norrgående tåg via spår 20 (Tomspåret):

Tågsättet sätts igång som växling när "lodrätt" visas i dvärgsignal från något av spåren 1-7 på Sjöbangården och om föraren kan se att sträckan fram till mellansignal Kra 214 är fri från fordon, samt att signalen visar "kör 40 varsamhet".

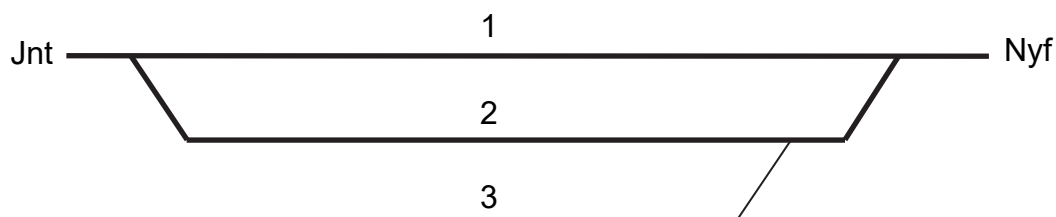
KORSTRÄSK**Parkeringspår (TTJ modul 11 8.1)**

	Uppfyller kraven på parkeringspår	Uppfyller <u>inte</u> kraven på parkeringspår
Huvudspår	-	
Sidospår		<3>

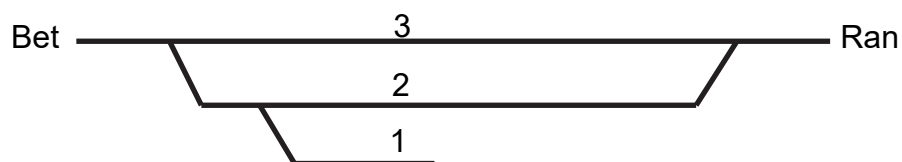
KOSJÄRV**Parkeringspår (TTJ modul 11 8.1)**

	Uppfyller kraven på parkeringspår	Uppfyller <u>inte</u> kraven på parkeringspår
Huvudspår	<1>	
Sidospår		-

KOSKULLSKULLE



Tågfärd som övergår i växling (TTJ modul 8HM 4.17)

Ankommande tåg till Koskullskulle bangård får utan att stanna föras vidare som växling förbi hdvsi Kos 204 om signalbild "lodrätt" visas och om framåt ges av signalgivare.

Växling som inleder tågfärd (TTJ modul 8HM 4.17)

Sedan bromsprovaren meddelat att bromsprovet är klart och att växlarna ligger rätt för tåget, får tågsättet sättas igång som växling när "lodrätt" visas i dsvi 201.

LJUSÅ

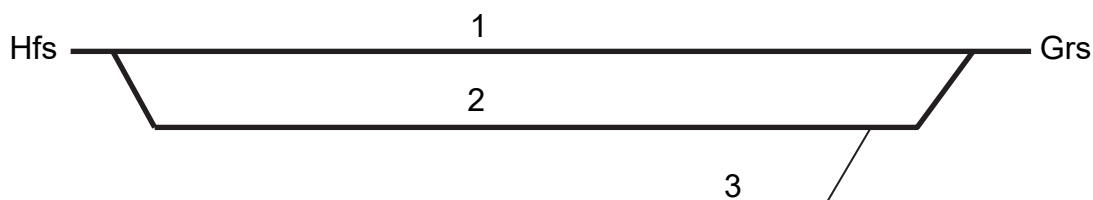

Parkeringsspår (TTJ modul 11 8.1)

	Uppfyller kraven på parkeringsspår	Uppfyller <u>inte</u> kraven på parkeringsspår
Huvudspår	-	
Sidospår		<3>

LULEÅ

Spårskiss (1 av 2)

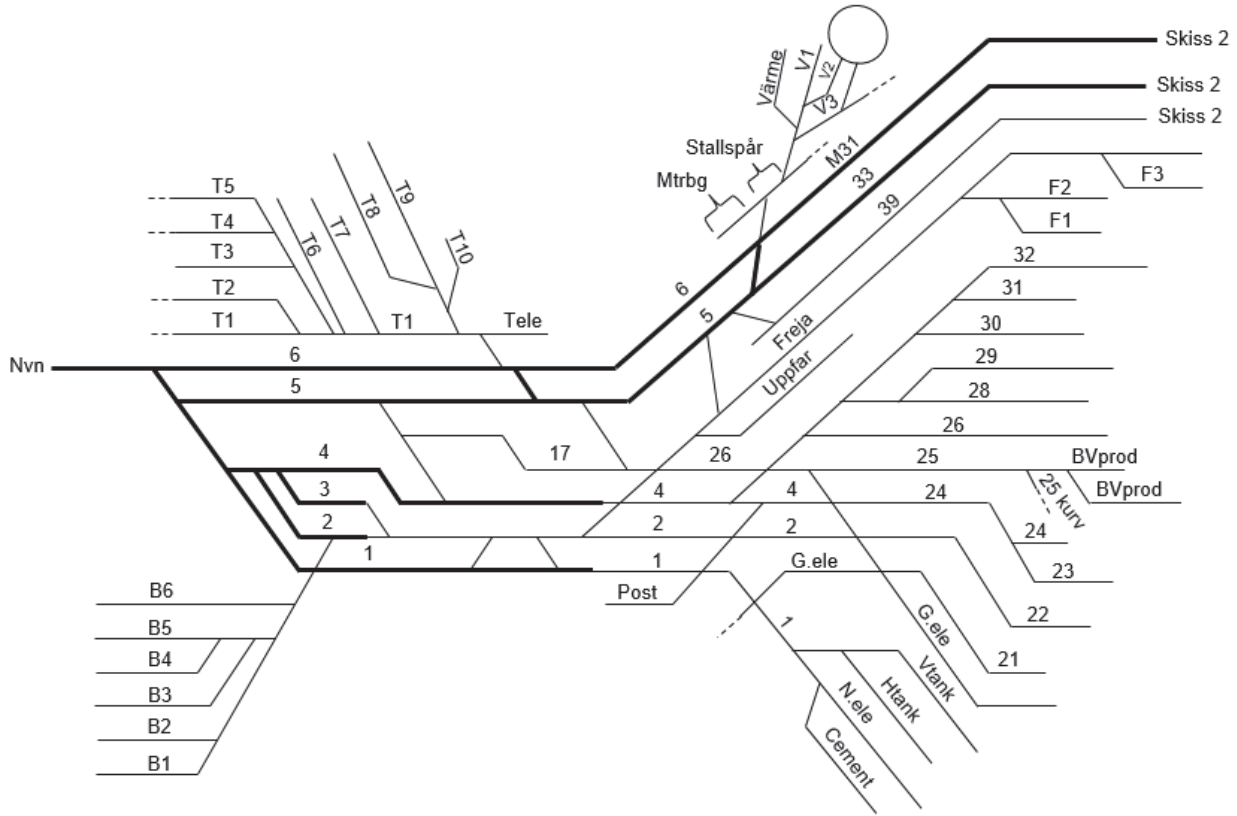

Spårskiss (2 av 2)

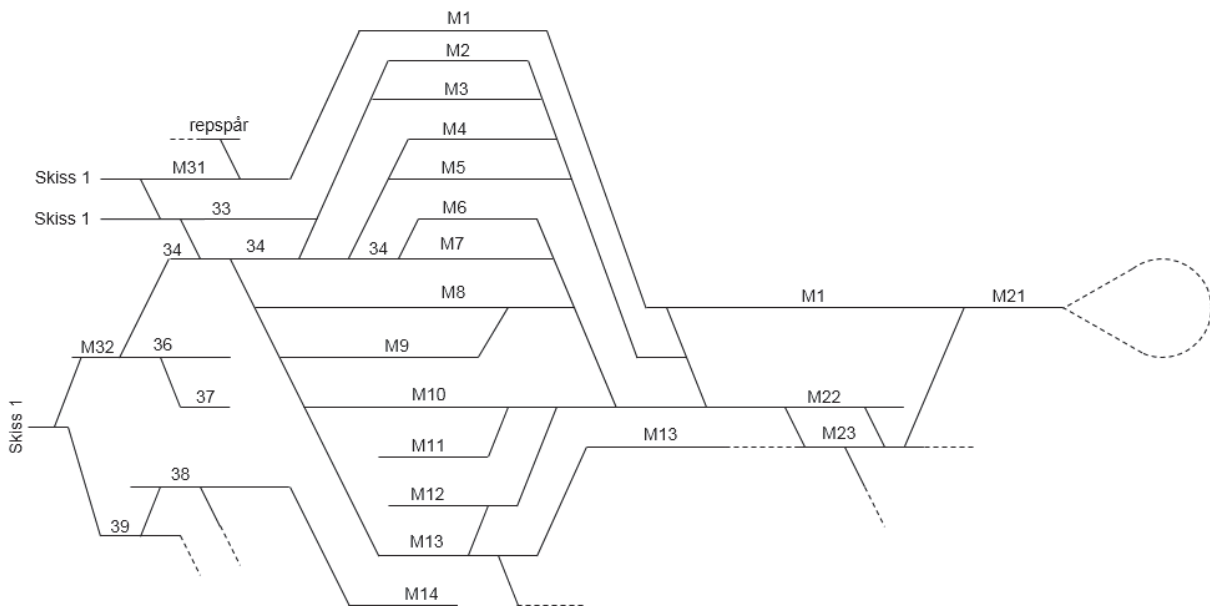

Luleå forts på nästa sida

Luleå forts från föregående sida

Parkeringspår (TTJ modul 11 8.1)

	Uppfyller kraven på parkeringspår	Uppfyller <u>inte</u> kraven på parkeringspår
Huvudspår	<1>, <3>	
Sidospår		<17>, <23>, <24>, <26>, <29>, <30>, <32>, <33>, <39>, <25kurv>, <M1>, <Del av spår M8>, <M12>, <M14>, <M21>, <T9>, <V1>, <V2>, <V3>, <Tele>, <uppfar>, <n.ele>, <post>, <mtrbg>, <repspår>, <BVprood>, <Freja>, <Htank>, <Vtank>

Tågfärd som övergår i växling (TTJ modul 8HM 4.17)

Tågsättet får utan att stanna föras vidare som växling förbi dvti 3/7v om signalbild "lodrätt" visas.

Växling som inleder tågfärd (TTJ modul 8HM 4.17)

Tågsättet får sättas igång som växling när signalbild "lodrätt" visas i dvärgsignal 3ht eller 7ht.

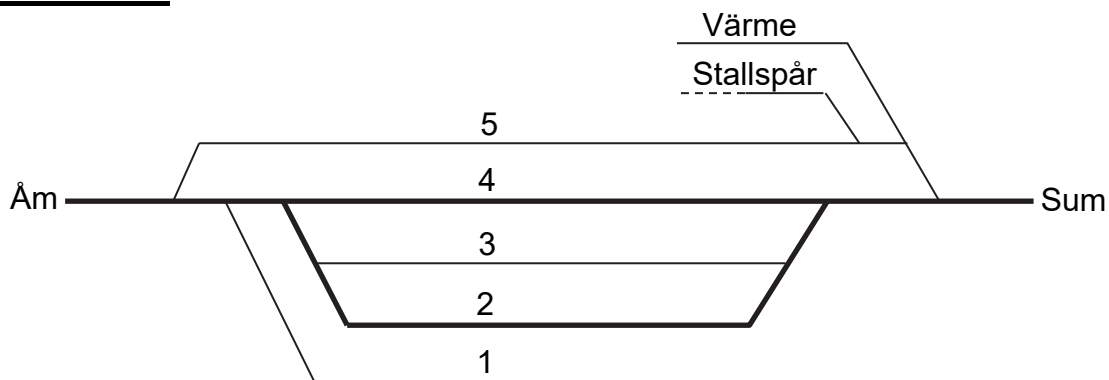
LYCKSELE**Parkeringspår (TTJ modul 11 8.1)**

	Uppfyller kraven på parkeringspår	Uppfyller <u>inte</u> kraven på parkeringspår
Huvudspår	-	
Sidospår		<1>, <Stallspår>, <Värme>

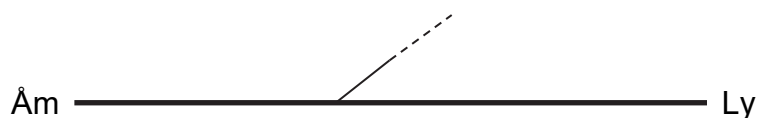
LYCKSELE INDUSTRISPÅR**K16-nyckel, hantering (TTJ modul 8M, 9M och 12)**

K16-nyckel avsedd för linjeplatsen Lycksele industrispår förvaras hos tkl Lycksele.

LYCKSELESÅGEN

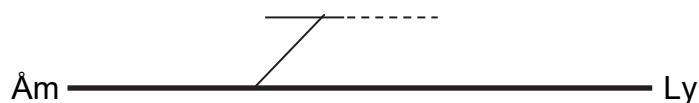

K16-nyckel, hantering (TTJ modul 8M, 9M och 12)

K16-nyckel avsedd för linjeplatsen Lyckselesågen förvaras hos tkl Lycksele.

LYCKSELE TIMMER



K16-nyckel, hantering (TTJ modul 8M, 9M och 12)

K16-nyckel avsedd för linjeplatsen Lycksele timmer förvaras vid Lycksele timmer fastlåst i magnetlås. K16-nyckeln frigörs av Ltkl Lycksele.

LÅNGTRÄSK

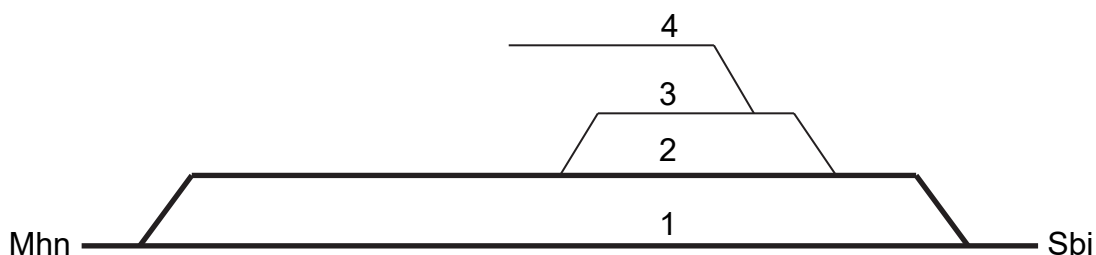

Parkeringspår (TTJ modul 11 8.1)

	Uppfyller kraven på parkeringspår	Uppfyller <u>inte</u> kraven på parkeringspår
Huvudspår	-	
Sidospår		<4>

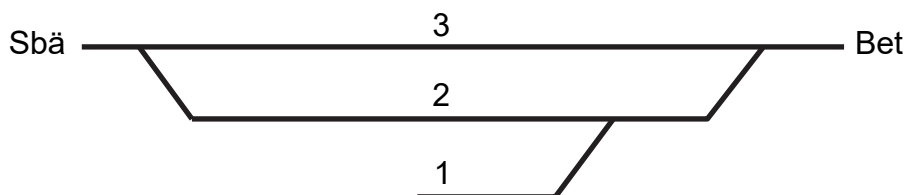
MORJÄRV**Parkeringsspår (TTJ modul 11 8.1)**

	Uppfyller kraven på parkeringsspår	Uppfyller <u>inte</u> kraven på parkeringsspår
Huvudspår	<1>, <2>	
Sidospår		-

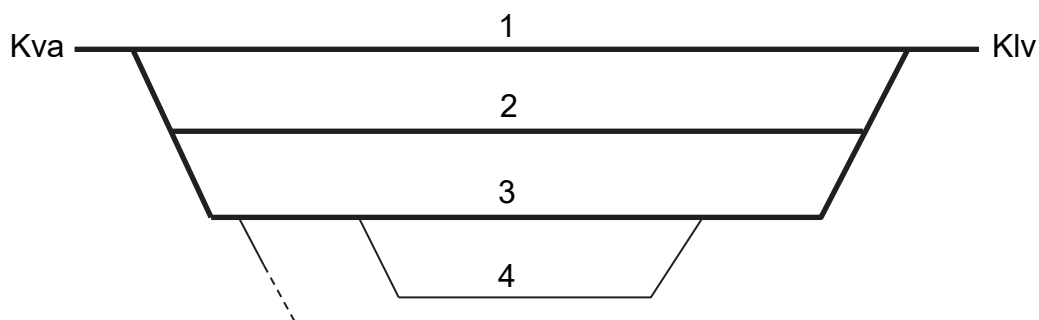
NATTAVARA**Parkeringsspår (TTJ modul 11 8.1)**

	Uppfyller kraven på parkeringsspår	Uppfyller <u>inte</u> kraven på parkeringsspår
Huvudspår	-	
Sidospår		<4>

NIEMISEL

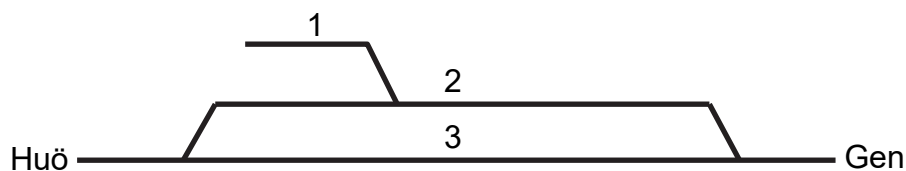

Parkeringspår (TTJ modul 11 8.1)

	Uppfyller kraven på parkeringspår	Uppfyller <u>inte</u> kraven på parkeringspår
Huvudspår	<1>	
Sidospår		-

NOTVIKEN

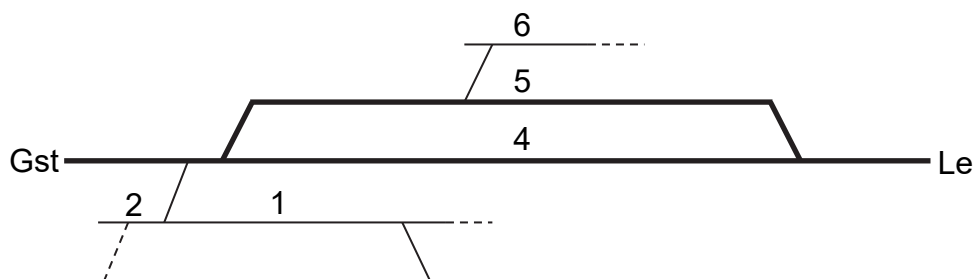

Parkeringspår (TTJ modul 11 8.1)

	Uppfyller kraven på parkeringspår	Uppfyller <u>inte</u> kraven på parkeringspår
Huvudspår	-	
Sidospår		<6>

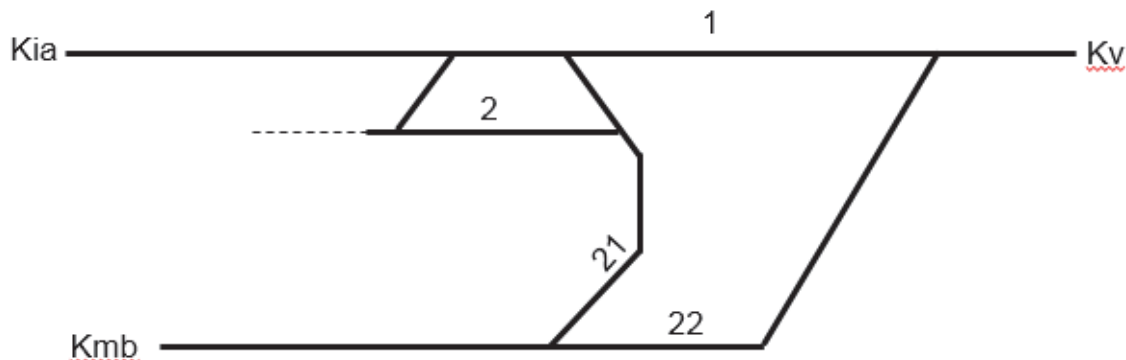
PEURAVAARA**Driftplatsinstruktioner**

Se Kiruna

Tågfärd som övergår i växling (TTJ modul 8HM 4.17)

Tågfärd från Krokvik och Kiruna malmbangård som ska in på norra Sjöbangården (LKAB): Från mellansignal Kra 511 och Kra 513 får tågfärden gå vidare som växling, när signalbild ”lodrätt” visas.

Växling som inleder tågfärd (TTJ modul 8HM 4.17)

Norrgående tåg från spår 28-32

Tågsättet sätts igång som växling när ”lodrätt” visas i växlingsdvärgsignal från något av spåren 28-32 på Sjöbangården samt att mellansignal Kra 582 visar ”kör 40, varsamhet”

PITEÅ

Piteå (växlingsområde 1)

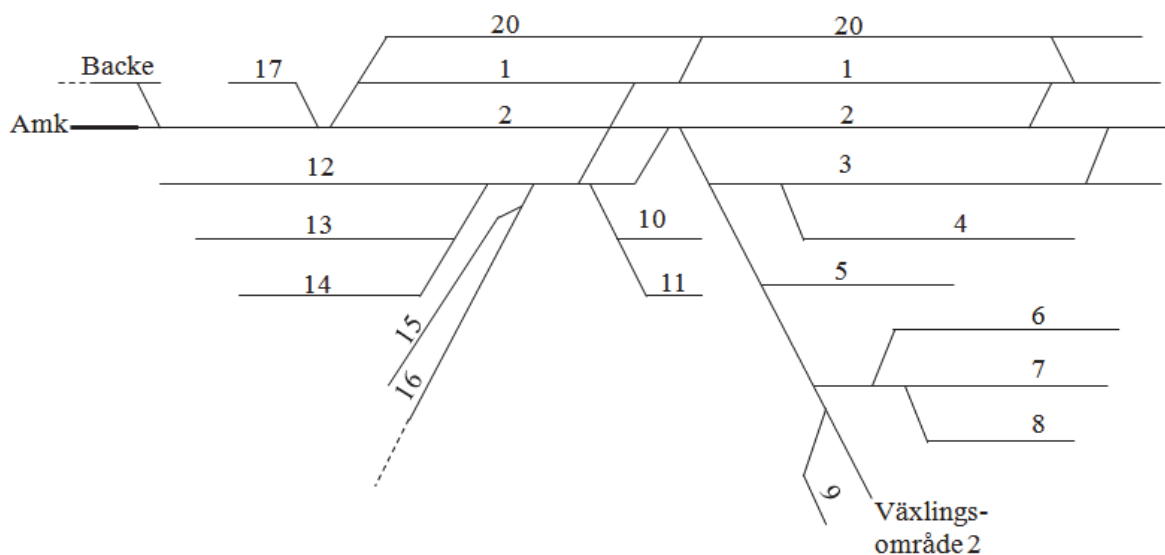

Lövholmen och Haraholmsväxeln (växlingsområde 2)

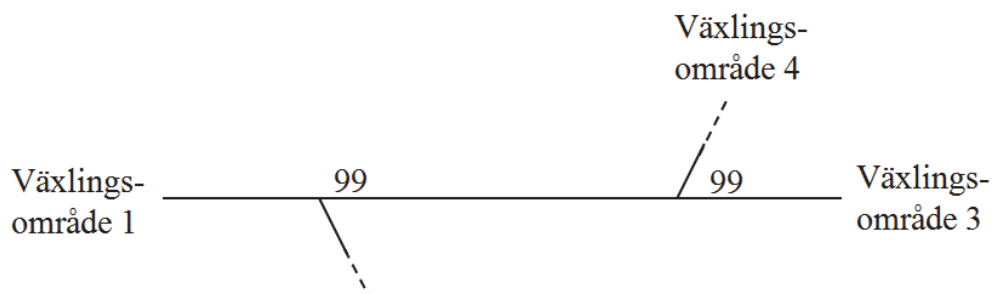

Svedjan (växlingsområde 3)

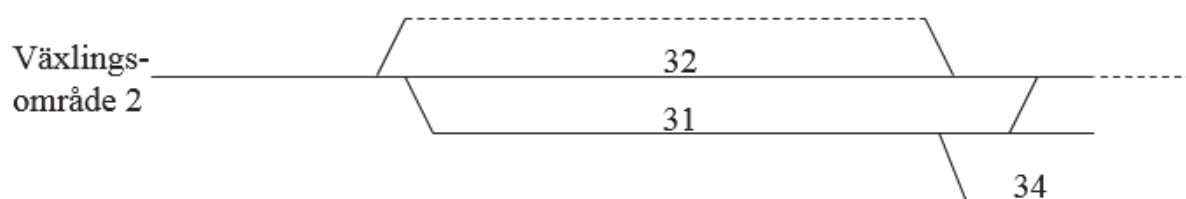

Piteå forts på nästa sida

Piteå forts från föregående sida.

Parkeringspår (TTJ modul 11 8.1)

Piteå (växlingsområde 1)

	Uppfyller kraven på parkeringspår	Uppfyller <u>inte</u> kraven på parkeringspår
Huvudspår	-	
Sidospår		<1>, <2>, <5>, <6>, <9>, <10>, <11>, <12>, <13>, <15>, <17>, <16>, <backe>

Lövholmen & Haraholmsväxeln (växlingsområde 2)

	Uppfyller kraven på parkeringspår	Uppfyller <u>inte</u> kraven på parkeringspår
Huvudspår	-	
Sidospår		<99 >, <spåret mellan Piteå – Lövholmen>, <spåret mellan Lövholmen-Haraholmsväxeln>

Svedjan (växlingsområde 3)

	Uppfyller kraven på parkeringspår	Uppfyller <u>inte</u> kraven på parkeringspår
Huvudspår	-	
Sidospår		<31>, <32>, <34>, <spåret mellan Haraholmsväxeln – Svedjan>

Växling som inleder tågfärd (TTJ modul 8HM 4.17)

Sedan bromsprovaren meddelat att bromsprovet är klart och att växlarna ligger rätt för tåget, får tågsättet sättas i gång som växling när "lodrätt" visas i dvti 2/6.

POLCIRKELN

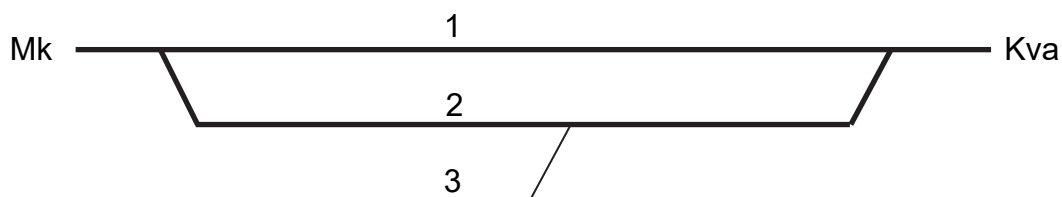

Parkeringspår (TTJ modul 11 8.1)

	Uppfyller kraven på parkeringspår	Uppfyller <u>inte</u> kraven på parkeringspår
Huvudspår	-	
Sidospår		<3>

SIKTRÄSK

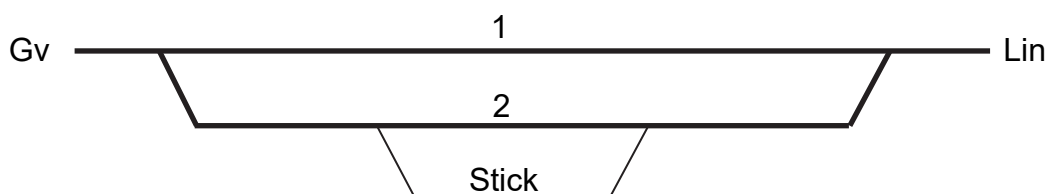

Parkeringspår (TTJ modul 11 8.1)

	Uppfyller kraven på parkeringspår	Uppfyller <u>inte</u> kraven på parkeringspår
Huvudspår	-	
Sidospår		<Stick>

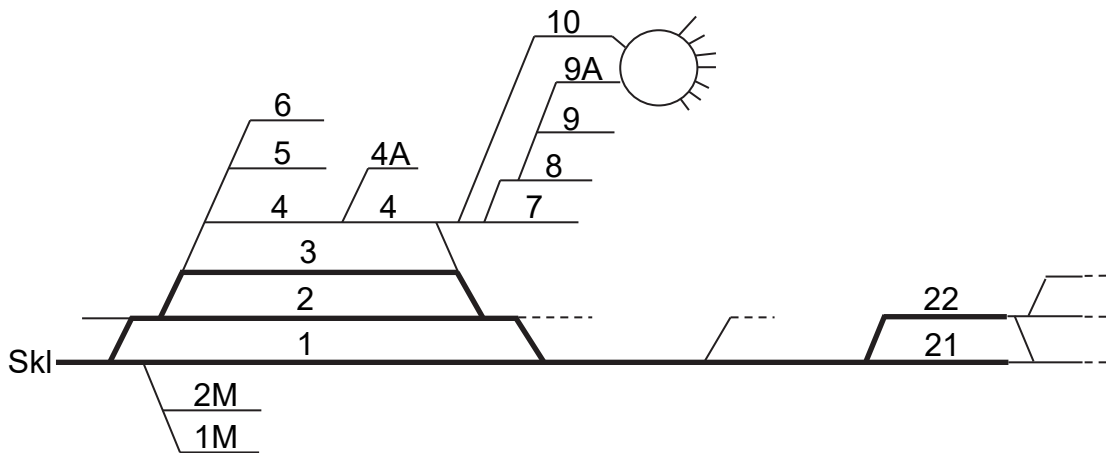
SKELLEFTEHAMNS ÖVRE**Ankomstanmälan (TTJ modul 8HM 3.3)**

När en tågfärd i sin helhet kommit innanför driftplatsgränsen från en sträcka tillhörande trafikeringssystem M, ska föraren lämna en ankomstanmälan enligt TTJ modul 8HM Tågfärd, avsnitt 3.3 Ankomstanmälan.

Förarens möteskontroll (TTJ modul 8M 2.10)

Möteskontroll får inte ske genom att iakttä det mötande tåget. Föraren får bara göra möteskontroll genom samtal med tågklareraren.

K16-nyckel, hantering (TTJ modul 8M, 9M och 12)

K16-nyckel, avsedd för linjeplats eller obevakad driftplats på sträckan mot Bastuträsk, förvaras i Skelleftehamns övre fastlåst i ett magnetlås, placerat på tåg. K16-nyckeln frigörs av fjtkl.

Parkeringspår (TTJ modul 11 8.1)

	Uppfyller kraven på parkeringspår	Uppfyller <u>inte</u> kraven på parkeringspår
Huvudspår	<2>, <3>	
Sidospår		<7>, <2M>

SKELLEFTEÅ



Parkeringspår (TTJ modul 11 8.1)

	Uppfyller kraven på parkeringspår	Uppfyller <u>inte</u> kraven på parkeringspår
Huvudspår	<1>	
Sidospår		-

STENBACKEN

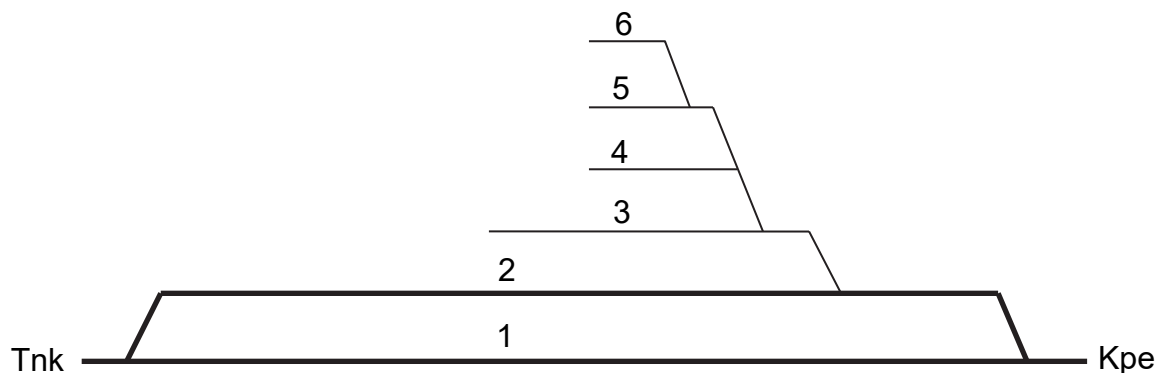

Parkeringspår (TTJ modul 11 8.1)

	Uppfyller kraven på parkeringspår	Uppfyller <u>inte</u> kraven på parkeringspår
Huvudspår	-	
Sidospår		<3>

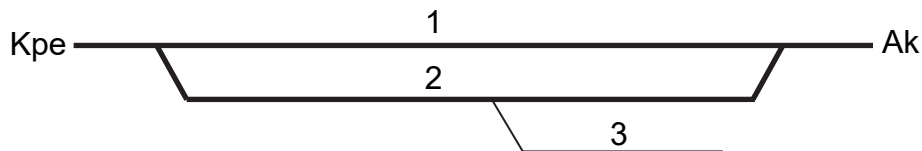
STORDALEN**Parkeringspår (TTJ modul 11 8.1)**

	Uppfyller kraven på parkeringsspår	Uppfyller <u>inte</u> kraven på parkeringsspår
Huvudspår	-	
Sidospår		<3>

STORUMAN**Tågfärd som övergår i växling (TTJ modul 8HM 4.17)**

Tågfärd från Lycksele som ska in på Storuman terminalen: Från infartssignal Sum 52 får tågfärden gå vidare som växling, om signalbild "lodrätt" visas.

SVAPPAVAARA



Tågfärd som övergår i växling (TTJ modul 8HM 4.17)

Ankommande tåg till Terminal Svappavaara får, utan att stanna, föras vidare som växling förbi infartssignal SvV 1/1 om:

- signalbild ”lodrätt” visas i växlingsdvärgsignalen 1/1,
- tillstånd för växling har inhämtats från Tsm växling/Trafikledare Terminal Svappavaara,
- ”Hel siktfart”, sth 20 km/h gäller.

Vid slutet av spår 1, 2, 5 och 6 står en stopplatstavla med uppgift om hur många meter det är från aktuell tavla till dvärgsignal 1/6. Innebörden är att om man kör fram till stopplatstavlan har tåget kommit in i sin helhet och ett annat tåg kan passera till/från spår 5-6.

Växling som inleder tågärd (TTJ modul 8HM 4.17)

Tågsättet får sättas igång som växling när:

- bromsprovaren meddelat att bromsprovet är klart
- tåget är klart för avgång
- ”körtillstånd” av Fjtkl in på Trafikverkets område inhämtas av förare av tåg.
- starttillstånd för växling genom att signalbild ”lodrätt” visas i växlingsdvärgsignalerna från något av spåren 1, 2, 5 eller 6 samt att mellansignalen SvV 1/8 samt utfartsblocksignalen SvV L2 visar ”kör 40, varsamhet”

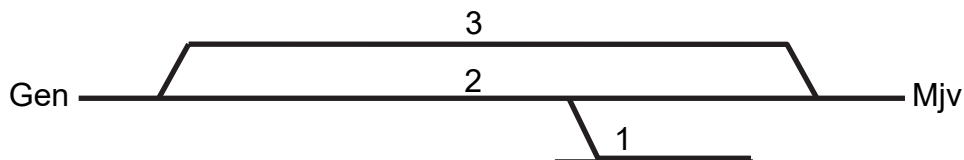
SÅGBÄCKEN**Parkeringsspår (TTJ modul 11 8.1)**

	Uppfyller kraven på parkeringsspår	Uppfyller <u>inte</u> kraven på parkeringsspår
Huvudspår	<1>	
Sidospår		-

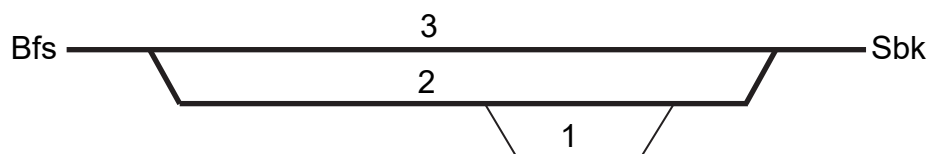
TORNETRÄSK**Parkeringsspår (TTJ modul 11 8.1)**

	Uppfyller kraven på parkeringsspår	Uppfyller <u>inte</u> kraven på parkeringsspår
Huvudspår	-	
Sidospår		<1>

TVÄRÅBÄCK

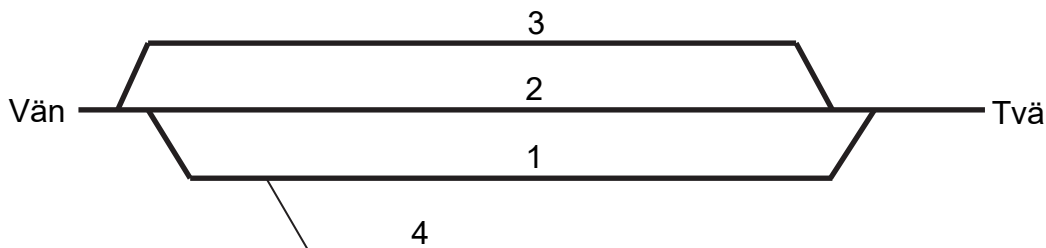

Parkeringspår (TTJ modul 11 8.1)

	Uppfyller kraven på parkeringspår	Uppfyller <u>inte</u> kraven på parkeringspår
Huvudspår	-	
Sidospår		<4>

TVÄRÅLUND

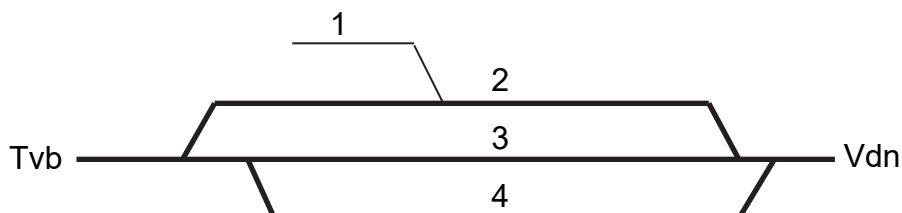

Parkeringspår (TTJ modul 11 8.1)

	Uppfyller kraven på parkeringspår	Uppfyller <u>inte</u> kraven på parkeringspår
Huvudspår	-	
Sidospår		<1>

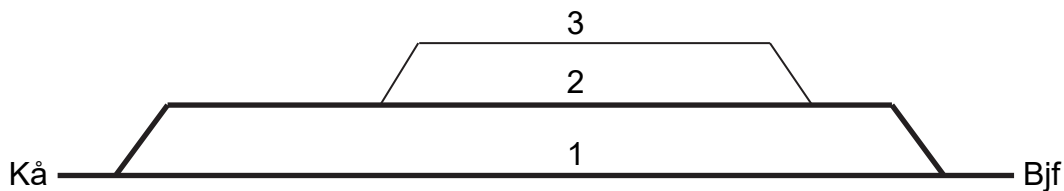
VASSIJAURE**Parkeringspår (TTJ modul 11 8.1)**

	Uppfyller kraven på parkeringspår	Uppfyller <u>inte</u> kraven på parkeringspår
Huvudspår	-	
Sidospår		<3>

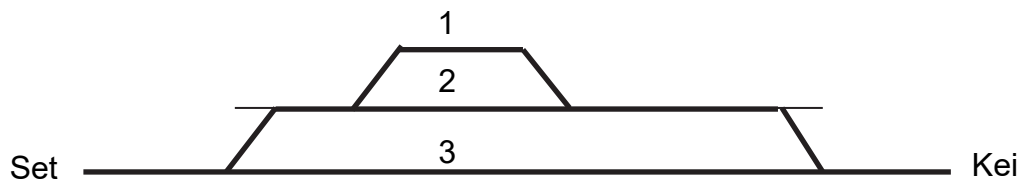
VUONOSKOGEN**Parkeringspår (TTJ modul 11 8.1)**

	Uppfyller kraven på parkeringspår	Uppfyller <u>inte</u> kraven på parkeringspår
Huvudspår	<1>	
Sidospår		-

VÄNNÄS

Driftplatsinstruktioner

Omfattning av Vännäs driftplats

Driftplatsdelar	Signatur	Märkskyltar på hsi
Vännäs	Vns	Vns
Vännäs norra	Vän	Vns

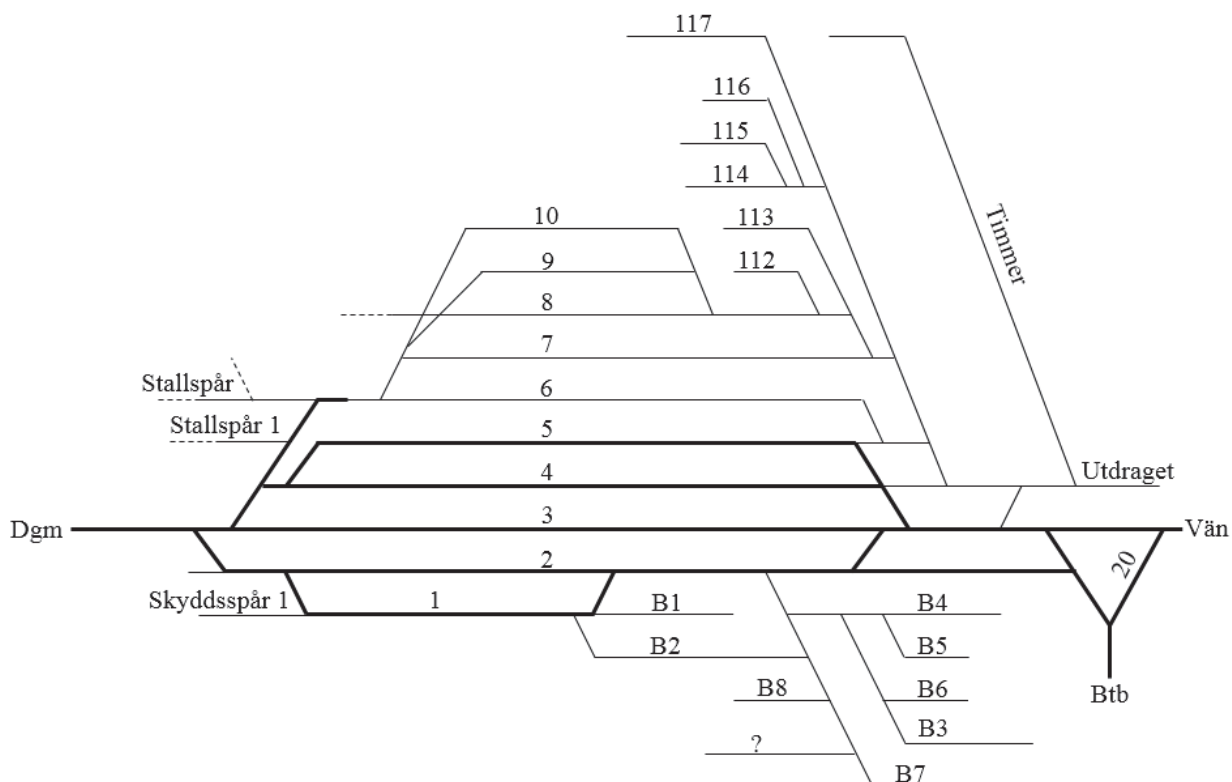

Parkeringspår (TTJ modul 11 8.1)

	Uppfyller kraven på parkeringspår	Uppfyller <u>inte</u> kraven på parkeringspår
Huvudspår	<1>	
Sidospår		<10>, <115>, <B2>, <B7>, <Stallspår>, <Skyddsspår 1>

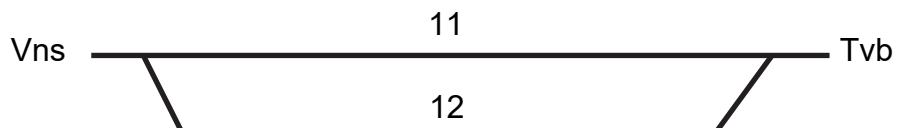
VÄNNÄS NORRA**Driftplatsinstruktioner**

Se Vännäs

ÅMSELE**Parkeringspår (TTJ modul 11 8.1)**

	Uppfyller kraven på parkeringspår	Uppfyller <u>inte</u> kraven på parkeringspår
Huvudspår	-	
Sidospår		<1>.

ÄLVSBYN

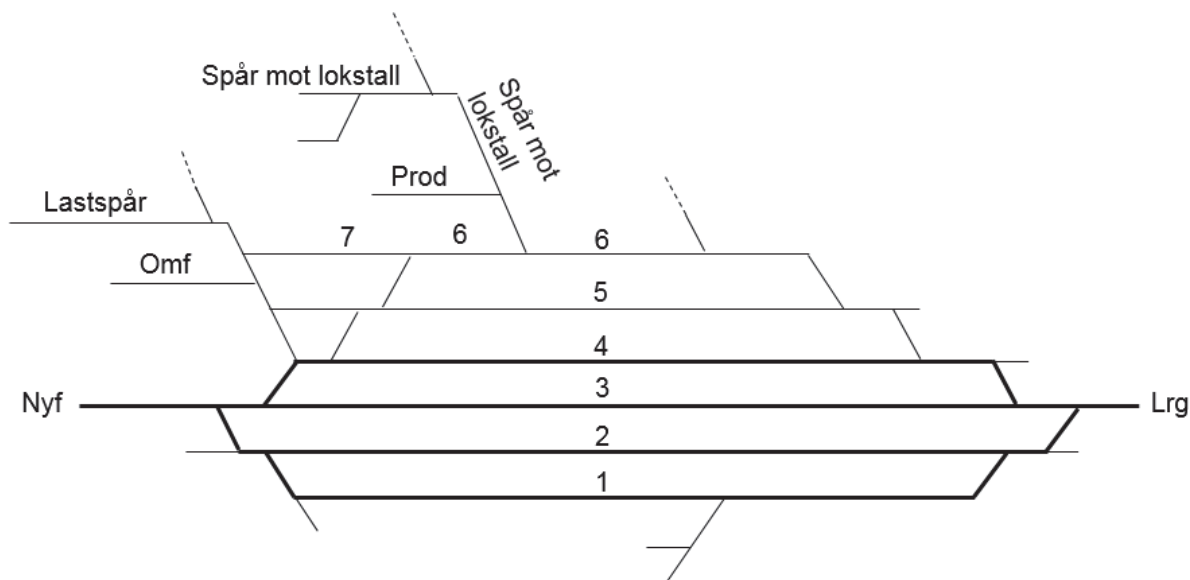

Parkeringspår (TTJ modul 11 8.1)

	Uppfyller kraven på parkeringspår	Uppfyller <u>inte</u> kraven på parkeringspår
Huvudspår	-	
Sidospår		<Omf>

RESERVSIDA