

**TECKENFÖRKLARING**

**VÄGANLÄGGNINGAR**

	NY ALLMÄN VÄG, ASFALT
	NY GÅNG- OCH CYKELVÄG, ASFALT
	NY GÅNG- OCH CYKELVÄG, GRUS
	NY ENSKILDVÄG, GRUS
	NY ENSKILDVÄG, ASFALT (FASTSTÄLLS EJ)
	NY ENSKILDVÄG, GRUS (FASTSTÄLLS EJ)
	NY VÄGSÄNT, MED FLÖDESRIKTNING
	VÄGDEL SOM RIVS

**VÄGMARKERINGAR**

	HÖ.3
	K0.153-9
	K0.31-1
	K0.31-3
	VÄNINGSPLUKT
	SPÄRRÄLT
	KÖRFÄLT VÄVS HÖP
	KÖRFÄLT VÄNSTERSVÄNGANDE
	KÖRFÄLT GENOMGÅENDE

**LINER OCH SYMBOLER**

	MITTRÄCKE
	KÖPPLINGGRÄNS
	NYTT FÄLNÄSTÄNGSEL
	BEFINTLIGT STAKET
	NYTT VÄGRÄCKE
	BEFINTLIGT VÄGRÄCKE
	ÅKERKANT
	BEFINTLIG EL LUTTBUREN
	BEFINTLIG VÄGKANT
	BEFINTLIG VÄGMÄRKE
	BEFINTLIG BELYSNINGSTOLPE
	NY BELYSNINGSTOLPE MED ARM
	NY BELYSNING VID BRÖLÅGE
	NY TRUMMA ALT.
	BEFINTLIG TRUMMA FÖRLÄNGS
	NY DRÄNERINGSLEDNING
	BEFINTLIG DIKE, FLÖDESRIKTNING
	BEFINTLIG VÄGSÄNT

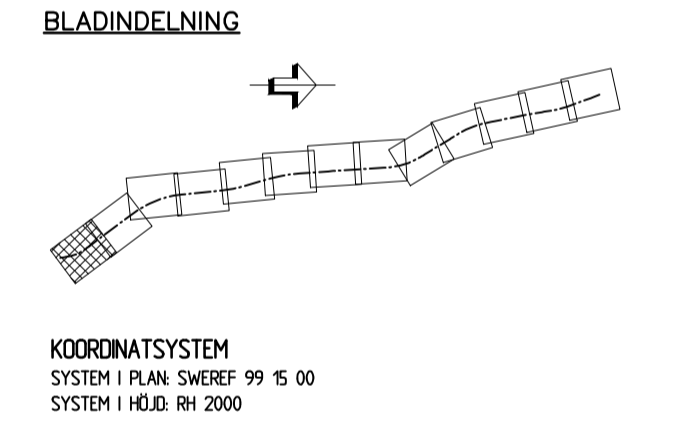

TYP AV PLAN		<b>VÄGPLAN</b>	
GRANSKNINGSSTATUS / SYFTE			
HANDLINGSTYP			
<b>GRANSKNINGSHANDLING</b>			
DATUM	2019-12-02	LEVERANS / ÄNDRINGS-PM	
OBJEKT			
<b>RV 51</b>			
<b>KVARNATORP - ALMBRO</b>			
DELOMRÅDE / BANDEL			
<b>KVARNATORP - ALMBRO</b>			
ANLÄGGNINGSDDEL			
<b>RV 51</b>			
OBJEKTNUMMER / KM	146953	KONSTRUKTIONNUMMER	
BESTÄLLARE		LEVERANTÖR	
SKAPAD AV	L PALMÉR	UPPRÄGGSNUMMER	104 11 58
GOCKÄND AV	R HÄRFELDT	AVDELNING	VÄG & JVG
RITNINGSTYP			
<b>PLANRITNING</b>			
TEKNIKOMRÅDE / INNEHÅLL			
<b>T VÄGUTFORMNING OCH TRAFIK</b>			
BESKRIVNING			
KM 0/000 - 0/600			
ILLUSTRATIONSPLANER			
SKALA	1:1000	FÖRVALTNINGSNUMMER	A1
RITNINGNUMMER	1 01 T 05 01	BLAD	NÄSTA BLAD
		BET	

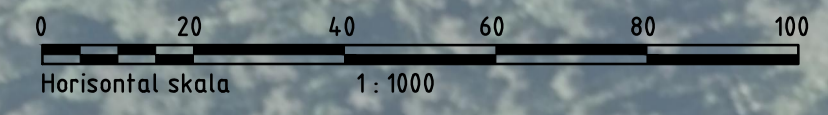

KONNEKTION 101 T 05 01  
KONNEKTION 101 T 05 02

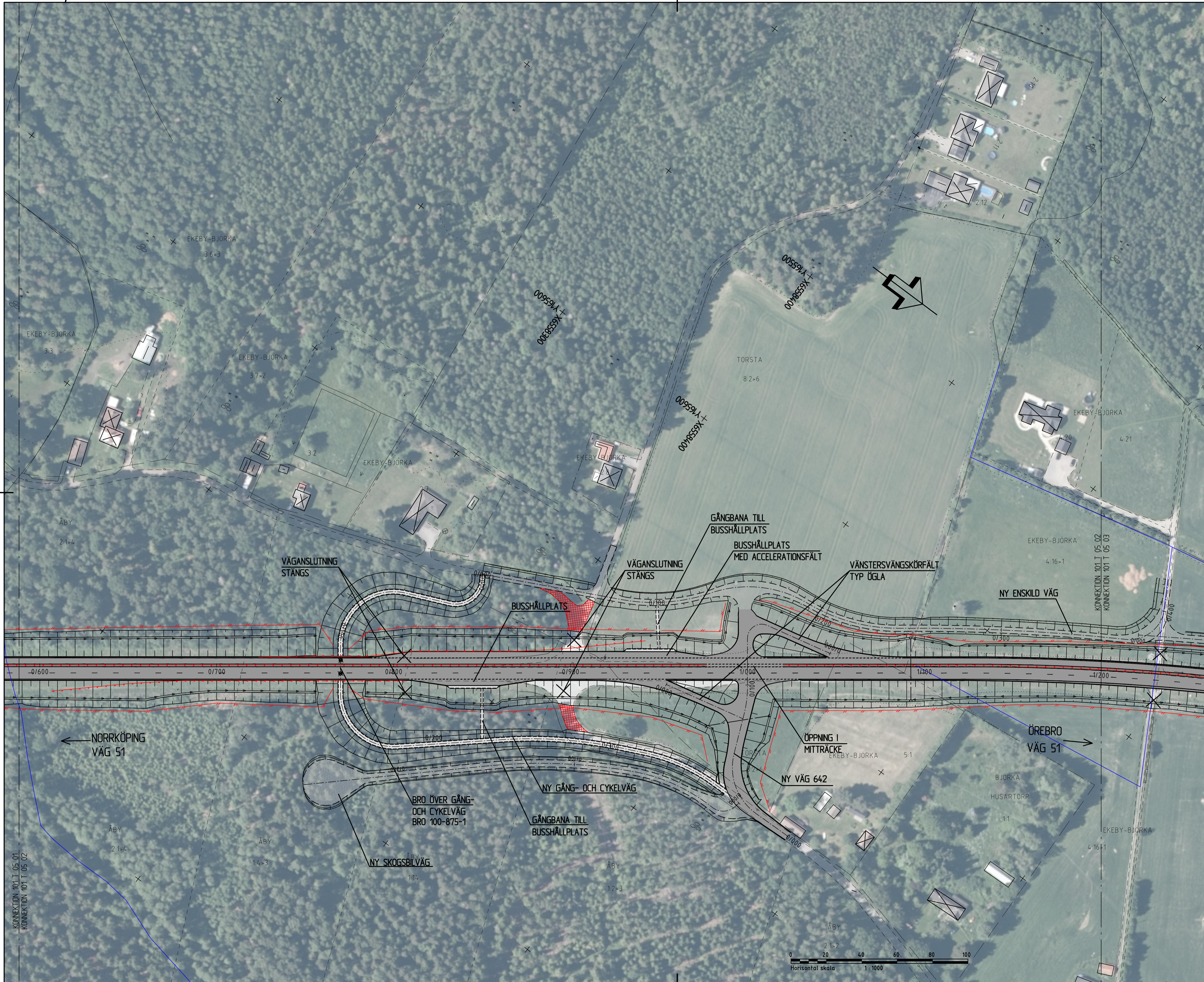

**TECKENFÖRKLARING**

**VÄGANLÄGGNINGAR**

- 07000 NY ALLMÄN VÄG, ASFALT
- 07000 NY GÅNG- OCH CYKELVÄG, ASFALT
- 07000 NY GÅNG- OCH CYKELVÄG, GRUS
- 07000 NY ENSKILDVÄG, GRUS (FASTSTÄLLS EJ)
- 07000 NY ENSKILDVÄG, ASFALT (FASTSTÄLLS EJ)
- NY VÄGSLÄNT, MED FLÖDESRIKTNING
- VÄGDEL SOM RIVS

**VÄGMARKERINGAR**

- H10.3D
- K0.153-9
- K0.311-1
- K0.313-3
- VÄNNINGSPLIKT
- SPÄRRFÄLT
- KÖRFÄLT VÄVS HÖP
- KÖRFÄLT VÄNSTERSVÄNGANDE
- KÖRFÄLT GEMINGGÄNDE

**LINER OCH SYMBOLER**

- MITTRÄCKE
- KÖRPLANGRÄNS
- NYTT FALNASTÄNGSEL
- BEFINTLIGT STAKET
- NYTT VÄGRÄCKE
- BEFINTLIGT VÄGRÄCKE
- ÅKERKANT
- BEFINTLIG EL LUFTBUREN
- BEFINTLIG VÄGKANT
- BEFINTLIG VÄGMÄRKE
- BEFINTLIG BELYSNINGSTOLPE
- NY BELYSNINGSTOLPE MED ARM
- NY BELYSNING VID BROLÄGE
- NY TRUMMA ALT.
- BEFINTLIG TRUMMA FÖRLÅNGS
- NY DRÄNNINGSLEDNING
- BEFINTLIG DÖKE, FLÖDESRIKTNING
- BEFINTLIG VÄGSLÄNT

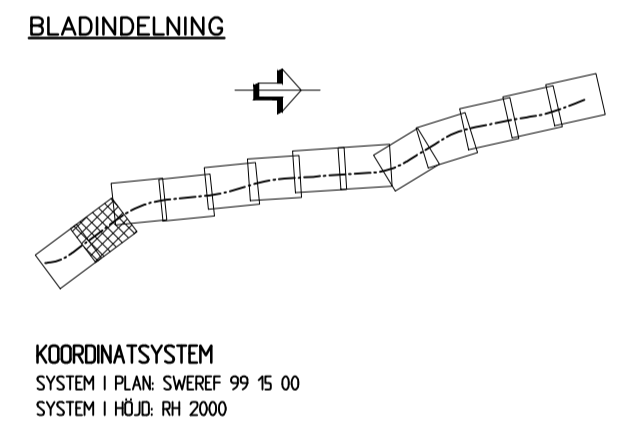

TYP AV PLAN **VÄGPLAN**

GRANSKNINGSSTATUS / SYFTE

HANDLINGSTYP **GRANSKNINGSHANDLING**

DATUM 2019-12-02 LEVERANS / ÄNDRINGS-PM

OBJEKT **RV 51 KVARNTORP - ALMBRO**

DELOMRÅDE / BANDEL **KVARNTORP - ALMBRO**

ANLÄGGNINGSDDEL **RV 51**

OBJEKTNUMMER / KM 146953 KONSTRUKTIONNUMMER

BESTÄLLARE **TRAFIKVERKET** LEVERANTÖR **Norconsult**

SKAPAD AV **L PALMÉR** UPPDRAGSNUMMER **104 11 58**

GOCKÄND AV **R HARFELDT** AVDELNING **VÄG & JVG**

RITNINGSTYP **PLANRITNING**

TEKNIKOMRÅDE / INNEHÅLL **T VÄGUTFORMNING OCH TRAFIK**

BESKRIVNING **KM 0/600 - 1/200**

**ILLUSTRATIONSPLANER**

SKALA **1:1000** FÖRMAAT **A1** FÖRVALTNINGSNUMMER

RITNINGNUMMER **1 01 T 05 02** BLAD NÄSTA BLAD BET

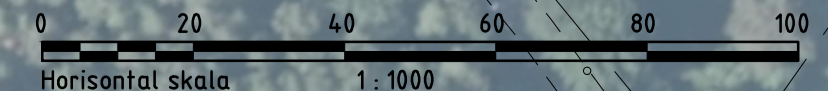

KONNEKTION 101 T 05 01  
 KONNEKTION 101 T 05 02



**TECKENFÖRKLARING**

**VÄGANLÄGGNINGAR**

- NY ALLMÄN VÄG, ASFALT
- NY GÄNG- OCH CYKELVÄG, ASFALT
- NY GÄNG- OCH CYKELVÄG, GRUS
- NY ENSKILDVÄG, GRUS (FASTSTÄLLS EJ)
- NY ENSKILDVÄG, ASFALT (FASTSTÄLLS EJ)
- NY VÄGSLÄNT, MED FLÖDESRÖKNING
- VÄGDEL SOM RIVS

**VÄGMARKERINGAR**

- H10.30
- K0.153-9
- K0.311-1
- K0.313-3
- VÄNNINGSPLIKT
- SPÄRRFÄLT
- KÖRFÄLT VÄVS HÖP
- KÖRFÄLT VÄNSTERSVÄNGANDE
- KÖRFÄLT GENOMGÅENDE

**LINJER OCH SYMBOLER**

- MITTRÄCKE
- KÖRPLANGRÄNS
- NYTT FALNASTÄNGSEL
- BEFINTLIGT STAKET
- NYTT VÄGRÄCKE
- BEFINTLIGT VÄGRÄCKE
- ÅKERKANT
- BEFINTLIG EL LUFTBUREN
- BEFINTLIG VÄGKANT
- BEFINTLIG VÄGMÄRKE
- BEFINTLIG BELYSNINGSTOLPE
- NY BELYSNINGSTOLPE MED ARM
- NY BELYSNING VID BROLÄGE
- NY TRUMMA ALT.
- BEFINTLIG TRUMMA FÖRLÅNGS
- NY DRÄNNINGSLEDNING
- BEFINTLIG DÖKE, FLÖDESRÖKNING
- BEFINTLIG VÄGSLÄNT

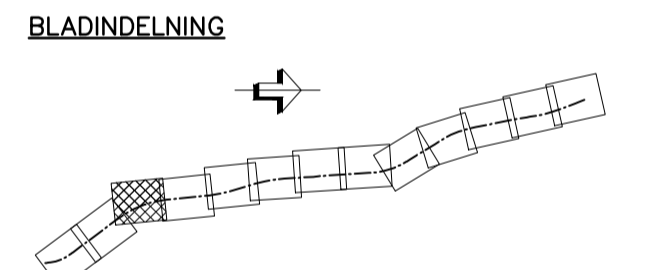

**KOORDINATSYSTEM**  
 SYSTEM I PLAN SWEREF 99 15 00  
 SYSTEM I HÖJD RH 2000

<b>TYP AV PLAN</b>		<b>VÄGPLAN</b>	
<b>GRANSKNINGSSTATUS / SYFTE</b>			
<b>HANDLINGSTYP</b>			
<b>GRANSKNINGSHANDLING</b>			
<b>DATUM</b>	2019-12-02	<b>LEVERANS / ÄNDRINGS-PM</b>	
<b>OBJEKT</b>	<b>RV 51 KVARNTORP - ALMBRO</b>		
<b>DELOMRÅDE / BANDEL</b>	<b>KVARNTORP - ALMBRO</b>		
<b>ANLÄGGNINGSDDEL</b>	<b>RV 51</b>		
<b>OBJEKTNUMMER / KM</b>	146953	<b>KONSTRUKTIONSNUMMER</b>	
<b>BESTÄLLARE</b>	<b>TRAFIKVERKET</b>	<b>LEVERANTÖR</b>	<b>Norconsult</b>
<b>SKAPAD AV</b>	L PALMÉR	<b>UPPDRAGSGNUMMER</b>	104 11 58
<b>GODKÄND AV</b>	R HARFELDT	<b>AVDELNING</b>	VÄG & JVG
<b>RITNINGSTYP</b>	<b>PLANRITNING</b>		
<b>TEKNIKOMRÅDE / INNEHÅLL</b>	<b>T VÄGUTFORMNING OCH TRAFIK</b>		
<b>BESKRIVNING</b>	<b>KM 1/200 - 1/800</b>		
<b>ILLUSTRATIONSPLANER</b>			
<b>SKALA</b>	1:1000	<b>FÖRBLATT</b>	A1
<b>RITNINGSNUMMER</b>	1 01 T 05 03	<b>BLAD</b>	NÄSTA BLAD
		<b>BET</b>	

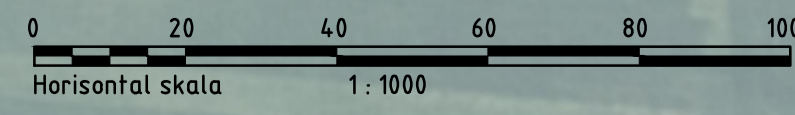

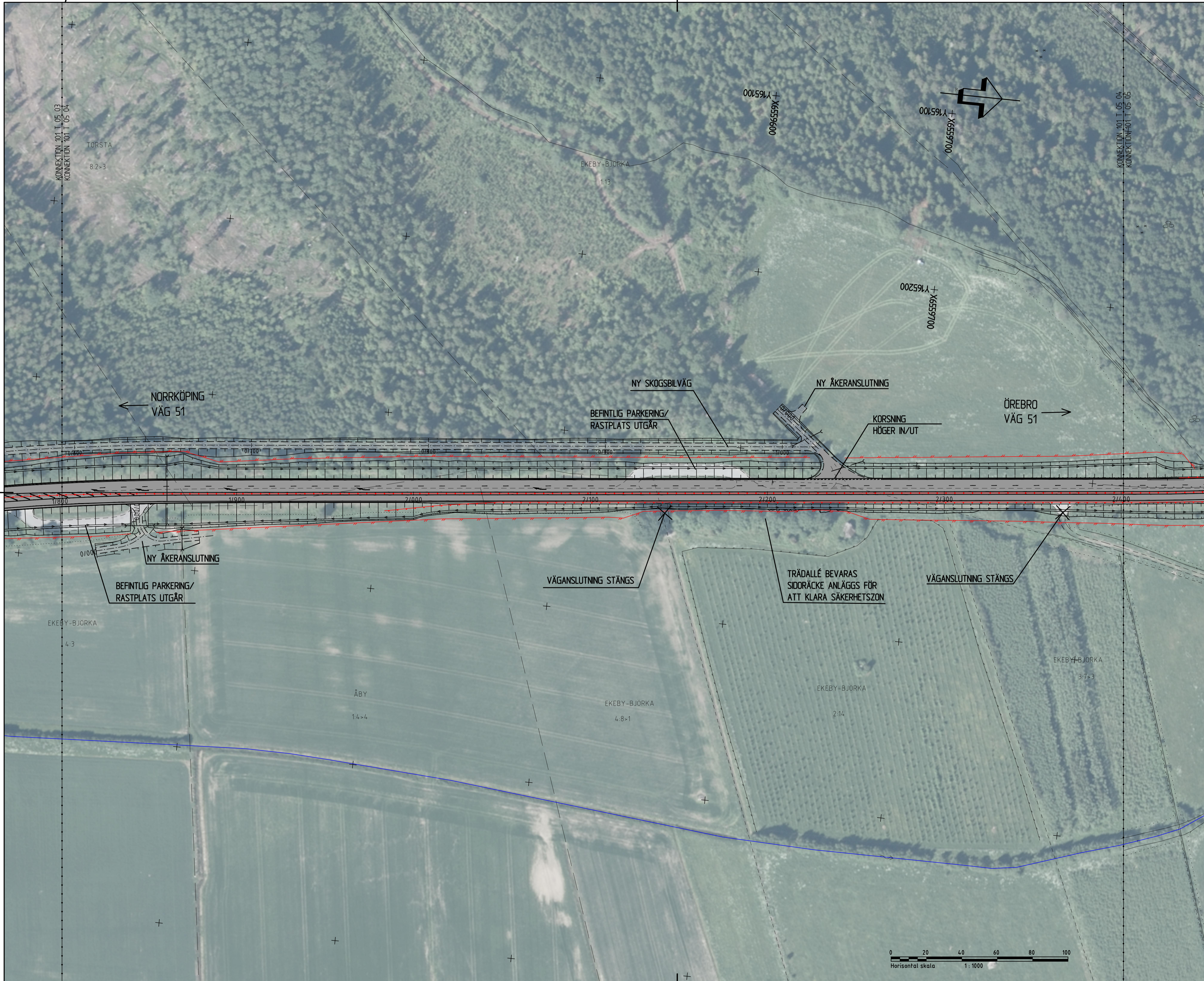

**TECKENFÖRKLARING**

**VÄGANLÄGGNINGAR**

- 07000 NY ALLMÄN VÄG, ASFALT
- 07000 NY GÄNG- OCH CYKELVÄG, ASFALT
- 07000 NY GÄNG- OCH CYKELVÄG, GRUS
- 07000 NY ENSKILDVÄG, GRUS (FASTSTÄLLS EJ)
- 07000 NY ENSKILDVÄG, ASFALT (FASTSTÄLLS EJ)
- 07000 NY VÄGSLÄNT, MED FLÖDESRIKTNING
- VÄGDEL SOM RIVS

**VÄGMARKERINGAR**

- H10.30
- K0.153-9
- K0.311-1
- K0.313-3
- VÄNNINGSPLIKT
- SPÄRRFÄLT
- KÖRFÄLT VÄVS HÖP
- KÖRFÄLT VÄNSTERSVÄNGANDE
- KÖRFÄLT GEMINGGÄNDE

**LINER OCH SYMBOLER**

- MITTRÄCKE
- KÖMPLINGRÄNS
- NYTT FALNASTÄNGSEL
- BEFINTLIGT STAKET
- NYTT VÄGRÄCKE
- BEFINTLIGT VÄGRÄCKE
- ÅKERKANT
- BEFINTLIG EL LUFTBUREN
- BEFINTLIG VÄGKANT
- BEFINTLIG VÄGMÄRKE
- BEFINTLIG BELYSNINGSTOLPE
- NY BELYSNINGSTOLPE MED ARM
- NY BELYSNING VID BROLÄGE
- NY TRUMMA ALT.
- BEFINTLIG TRUMMA FÖRLÅNGS
- NY DRÄNERINGSLEDNING
- BEFINTLIG DÖKE, FLÖDESRIKTNING
- BEFINTLIG VÄGSLÄNT

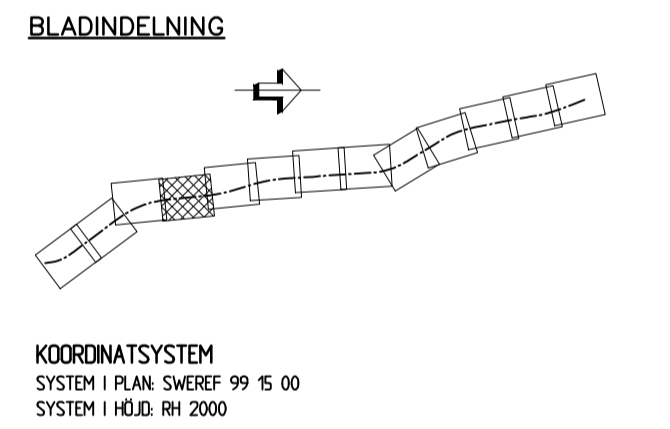

TYP AV PLAN		<b>VÄGPLAN</b>	
GRANSKNINGSSTATUS / SYFTE			
HANDLINGSTYP			
<b>GRANSKNINGSHANDLING</b>			
DATUM	2019-12-02	LEVERANS / ÄNDRINGS-PM	
OBJEKT	<b>RV 51</b>		
DELOMRÅDE / BANDEL	<b>KVARNTORP - ALMBRO</b>		
ANLÄGGNINGSDDEL	<b>RV 51</b>		
OBJEKTNUMMER / KM	146953	KONSTRUKTIONNUMMER	
BESTÄLLARE	<b>TRAFIKVERKET</b>	LEVERANTÖR	<b>Norconsult</b> <b>Laxla</b>
SKAPAD AV	<b>L PALMÉR</b>	UPPDRAGSNUMMER	104 11 58
GRANSKAD AV	<b>R HARFELDT</b>	AVDELNING	<b>VÄG &amp; JVG</b>
RITNINGSTYP	<b>PLANRITNING</b>		
TEKNIKOMRÅDE / INNEHÅLL	<b>T VÄGUTFORMNING OCH TRAFIK</b>		
BESKRIVNING	<b>KM 1/800 - 2/400</b>		
<b>ILLUSTRATIONSPLANER</b>			
SKALA	1:1000	FÖRVALTNINGSNUMMER	A1
RITNINGNUMMER	1 01 T 05 04	BLAD	NÄSTA BLAD
		BET	

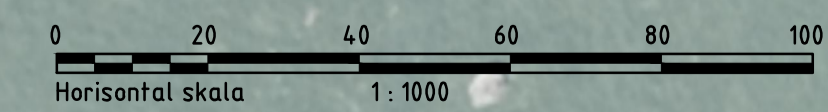

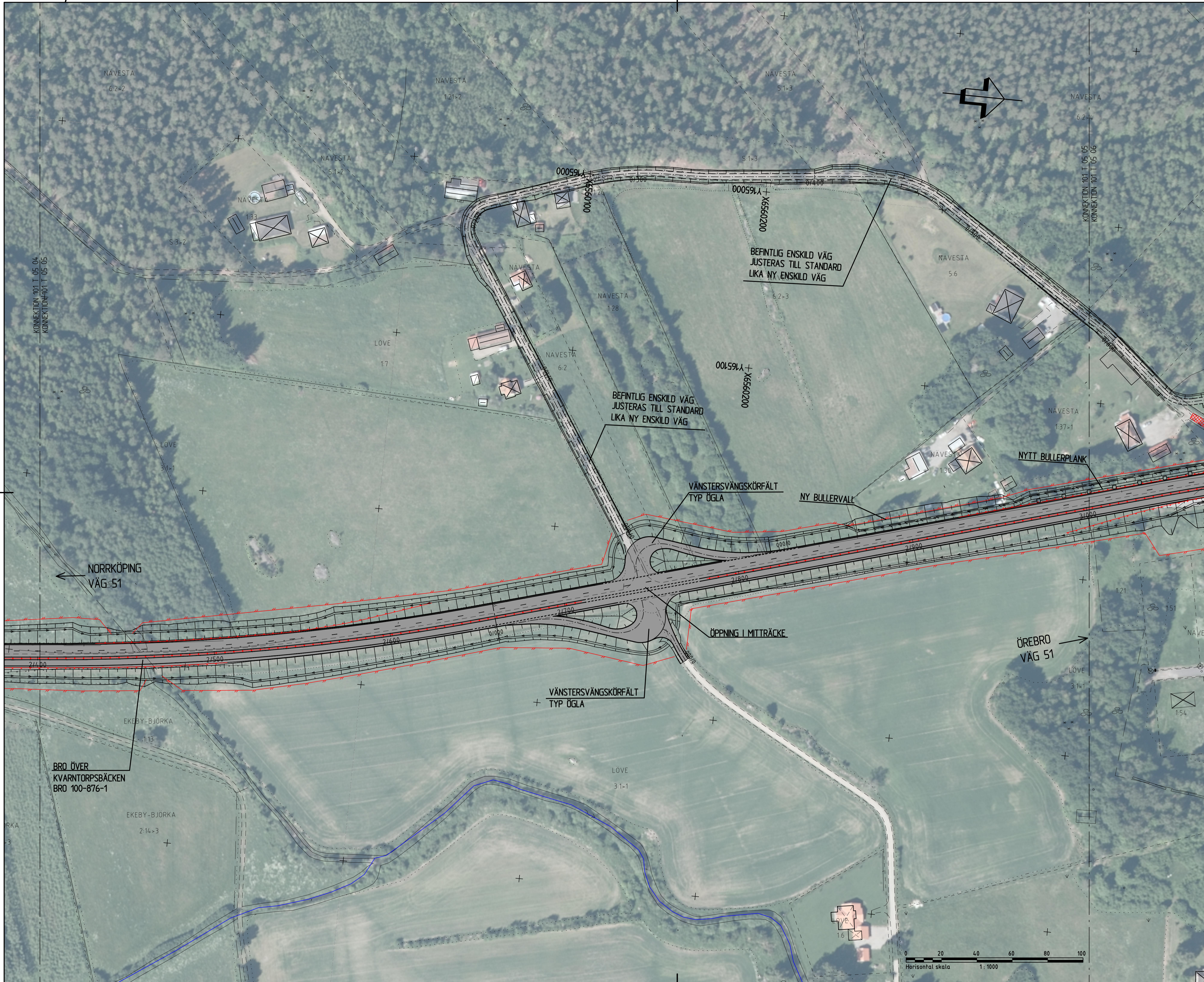

- TECKENFÖRKLARING**
- VÄGANLÄGGNINGAR**
- 07000 NY ALLMÄN VÄG, ASFALT
  - 07000 NY GÄNG- OCH CYKELVÄG, ASFALT
  - 07000 NY GÄNG- OCH CYKELVÄG, GRUS
  - 07000 NY ENSKILD VÄG, GRUS (FASTSTÄLLS EJ)
  - 07000 NY ENSKILD VÄG, ASFALT (FASTSTÄLLS EJ)
  - 07000 NY VÄGSLÄNT, MED FLÖDESRIKTNING
  - VÄGDEL SOM RVS
- VÄGMARKERINGAR**
- H10.30
  - K0.153-9
  - K0.31-1
  - K0.33-3
  - VÄNNINGSPLIKT
  - SPÄRRFÄLT
  - KÖRFÄLT VÄVS HÖP
  - KÖRFÄLT VÄNSTERSVÄNGANDE
  - KÖRFÄLT GEMINGÄNDE
- LINER OCH SYMBOLER**
- MITTRÄCKE
  - KÖPPLINGRÄNS
  - NYTT FÄLNÄSTÄNGSEL
  - BEFINTLIGT STAKET
  - NYTT VÄGRÄCKE
  - BEFINTLIGT VÄGRÄCKE
  - ÅKERKANT
  - BEFINTLIG EL LUFTBUREN
  - BEFINTLIG VÄGKANT
  - BEFINTLIG VÄGMÄRKE
  - BEFINTLIG BELYSNINGSTOLPE
  - NY BELYSNINGSTOLPE MED ARM
  - NY BELYSNING VID BROLÄGE
  - NY TRUMMA ALT.
  - BEFINTLIG TRUMMA FÖRLÅNGS
  - NY DRÄNERINGSLEDNING
  - BEFINTLIG DRÄN, FLÖDESRIKTNING
  - BEFINTLIG VÄGSLÄNT

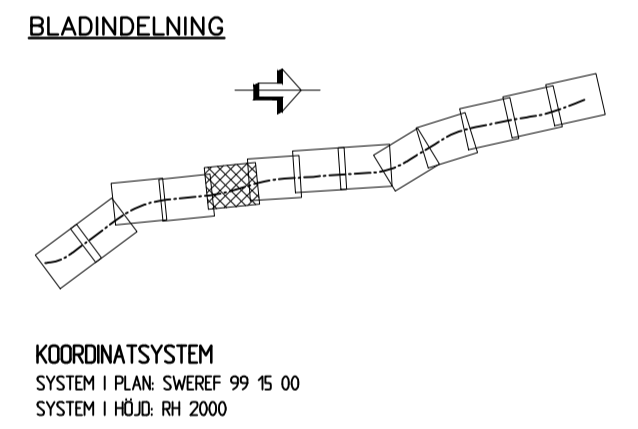

TYP AV PLAN		<b>VÄGPLAN</b>	
GRANSKNINGSSTATUS / SYFTE			
HANDLINGSTYP			
<b>GRANSKNINGSHANDLING</b>		LEVERANS / ÄNDRINGS-PM	
DATUM		2019-12-02	
OBJEKT			
<b>RV 51</b>		<b>KVARNTORP - ALMBRO</b>	
DELOMRÅDE / BANDEL			
<b>KVARNTORP - ALMBRO</b>		ANLÄGGNINGSDIAGRAM	
OBJEKTNUMMER / KM		KONSTRUKTIONNUMMER	
146953			
BESTÄLLARE		LEVERANTÖR	
<b>TRAFIKVERKET</b>		<b>Norconsult</b> <i>Loxia</i>	
SKAPAD AV		UPPRÄGGSNUMMER	
<b>L PALMÉR</b>		104 11 58	
GODKÄND AV		ÄNDELNING	
<b>R HARFELDT</b>		VÄG & JVG	
RITNINGSTYP			
<b>PLANRITNING</b>			
TEKNIKOMRÅDE / INNEHÅLL			
<b>T VÄGUTFORMNING OCH TRAFIK</b>			
BESKRIVNING			
KM 2/400 - 3/000			
ILLUSTRATIONSPLANER			
SKALA	FÖRSTÄ	FÖRVALTNINGSNUMMER	
1:1000	A1		
RITNINGNUMMER	BLAD	NÄSTA BLAD	BET
1 01 T 05 05			

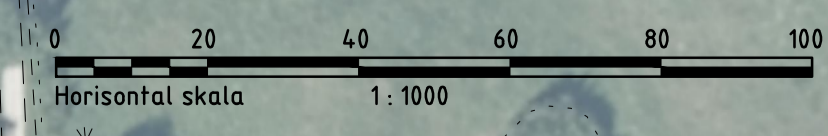



- TECKENFÖRKLARING**
- VÄGANLÄGGNINGAR**
- NY ALLMÄN VÄG, ASFALT
  - NY GÅNG- OCH CYKELVÄG, ASFALT
  - NY GÅNG- OCH CYKELVÄG, GRUS
  - NY ENSKILDVÄG, GRUS
  - NY ENSKILDVÄG, ASFALT
  - NY VÄGSLÄNT, MED FLÖDESRIKTNING
  - VÄGDEL SOM RIVS
- VÄGMARKERINGAR**
- H10.30
  - K0.153-9
  - K0.311-1
  - K0.313-3
  - VÄNNINGSPLIKT
  - SPÅRFÄLT
  - KÖRFÄLT VÄVS HÖP
  - KÖRFÄLT VÄNSTERSVÄNGANDE
  - KÖRFÄLT GENOMGÅENDE
- LINER OCH SYMBOLER**
- MITTRÄCKE
  - KÖMPLINGRÄNS
  - NYTT FAUNASTÄNGSEL
  - BEFINTLIGT STAKET
  - NYTT VÄGRÄCKE
  - BEFINTLIGT VÄGRÄCKE
  - ÅKERKANT
  - BEFINTLIG EL LUFTBUREN
  - BEFINTLIG VÄGMÄRKE
  - BEFINTLIG VÄGMARKERING
  - NY BELYSNINGSTOLPE
  - NY BELYSNING VID BROLÄGE
  - NY TRUMMA ALT.
  - BEFINTLIG TRUMMA FÖRLÅNGS
  - NY DRÄNNINGSLEDNING
  - BEFINTLIG DÖKE, FLÖDESRIKTNING
  - BEFINTLIG VÄGSLÄNT

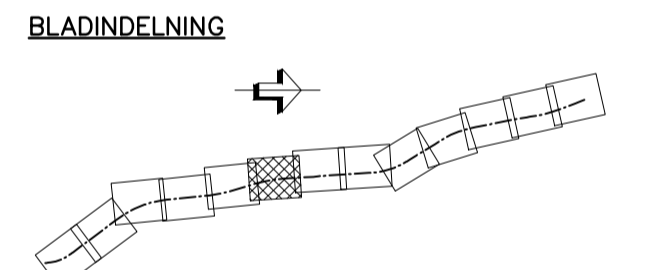

**KOORDINATSYSTEM**  
 SYSTEM | PLAN SVREF 99 15 00  
 SYSTEM | HDJ. RH. 2000

**VÄGPLAN**

GRANSKNINGSSTATUS / SYFTE  
**GRANSKNINGSHANDLING**

HANDLINGSTYP  
**GRANSKNINGSHANDLING**

DATUM  
 2019-12-02

LEVERANS / ÄNDRINGS-PM  
 104 11 58

OBJEKT  
**RV 51  
 KVARNTORP - ALMBRO**

DELOMRÅDE / BANDEL  
 KVARNTORP - ALMBRO

ANLÄGGNINGSDIAGRAM  
 RV 51

OBJEKTSNUMMER / RM  
 146953

KONSTRUKTIONSNUMMER  
 104 11 58

BESTÄLLARE  
**TRAFIKVERKET**

LEVERANTÖR  
**Norconsult  
 Loxia**

SKAPAD AV  
**L PALMÉR**

UPPRÄGGSNUMMER  
 104 11 58

GOÄND AV  
**R HARFELDT**

AVDELNING  
**VÄG & JVG**

RITNINGSTYP  
**PLANRITNING**

TEKNIKOMRÅDE / INNEHÅLL  
**T VÄGUTFORMNING OCH TRAFIK**

BESKRIVNING  
 KM 3/000 - 3/600

ILLUSTRATIONSPLANER

SKALA  
**1:1000**

FÖRMA  
**A1**

RITNINGSNUMMER  
**1 01 T 05 06**

BLAD  
 NÄSTA BLAD  
 BET

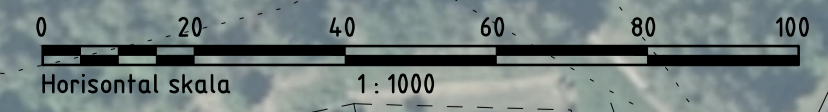

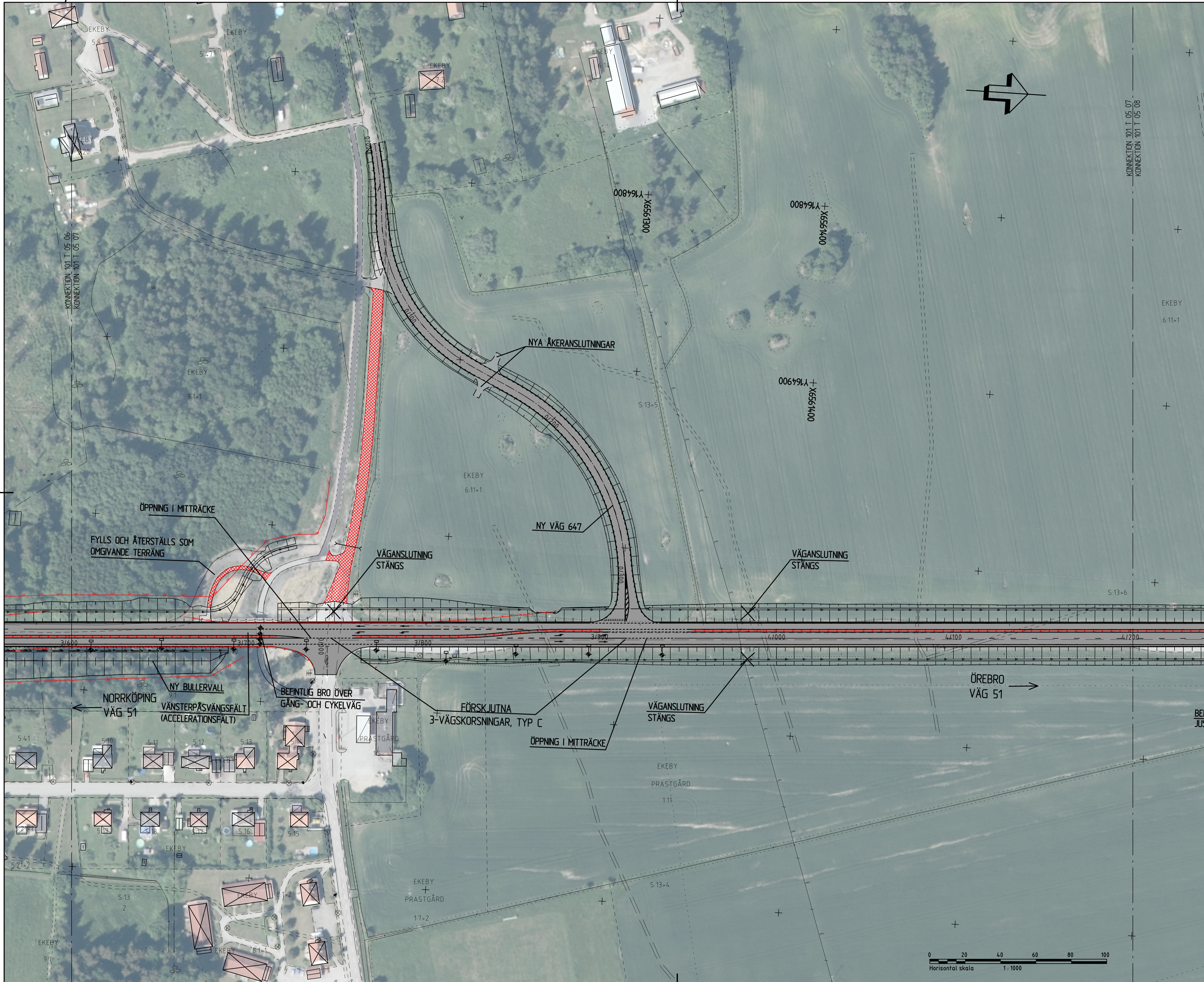

**TECKENFÖRKLARING**

**VÄGANLÄGGNINGAR**

- 07000 NY ALLMÄN VÄG, ASFALT
- 07000 NY GÅNG- OCH CYKELVÄG, ASFALT
- 07000 NY GÅNG- OCH CYKELVÄG, GRUS
- 07000 NY ENSKILDVÄG, GRUS (FASTSTÄLLS EJ)
- 07000 NY ENSKILDVÄG, ASFALT (FASTSTÄLLS EJ)
- 07000 NY VÄGSLÄNT, MED FLÖDESRÖTNING
- VÄGDEL SOM RIVS

**VÄGMARKERINGAR**

- H10.30
- K0.153-9
- K0.311-1
- K0.313-3
- VÄNNINGSPLIKT
- SPÄRRFÄLT
- KÖRFÄLT VÄVS HÖP
- KÖRFÄLT VÄNSTERVÄNGANDE
- KÖRFÄLT GENOMGÅENDE

**LINER OCH SYMBOLER**

- MITTRÄCKE
- KOMPLIMGRÄNS
- NYTT FALNANSTÄNGSEL
- BEFINTLIGT STAKET
- NYTT VÄGRÄCKE
- BEFINTLIGT VÄGRÄCKE
- ÅKERKANT
- BEFINTLIG EL LUFTBUREN
- BEFINTLIG VÄGKANT
- BEFINTLIG VÄGMÄRKE
- BEFINTLIG BELYSNINGSTOLPE
- NY BELYSNINGSTOLPE MED ARM
- NY BELYSNING VID BROLÄGE
- NY TRUMMA ALT.
- BEFINTLIG TRUMMA FÖRLÅNGS
- NY DRÄNNINGSLEDNING
- BEFINTLIG DRÄN, FLÖDESRÖTNING
- BEFINTLIG VÄGSLÄNT

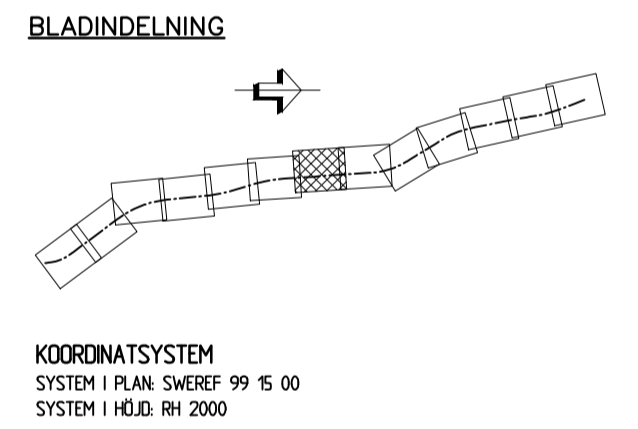

TYP AV PLAN		<b>VÄGPLAN</b>	
GRANSKNINGSSTATUS / SYFTE			
HANDLINGSTYP	GRANSKNINGSHANDLING		
DATUM	2019-12-02	LEVERANS / ÄNDRINGS-PM	
OBJEKT	RV 51 KVARNTORP - ALMBRO		
DELOMRÅDE / BANDEL	KVARNTORP - ALMBRO		
ANLÄGGNINGSDDEL	RV 51		
OBJEKTNUMMER / KM	146953	KONSTRUKTIONNUMMER	
BESTÄLLARE	TRAFIKVERKET	LEVERANTÖR	Norconsult Laxia
SKAPAD AV	L PALMÉR	UPPRÄGGSNUMMER	104 11 58
GODKÄND AV	R HARFELDT	AVDELNING	VÄG & JVG
RITNINGSTYP	PLANRITNING		
TEKNIKOMRÅDE / INNEHÅLL	T VÄGUTFORMNING OCH TRAFIK		
BESKRIVNING	KM 3/600 - 4/200		
<b>ILLUSTRATIONSPLANER</b>			
SKALA	1:1000	FÖRÄNT	A1
RITNINGNUMMER	1 01 T 05 07	BLAD	NÄSTA BLAD
		BET	

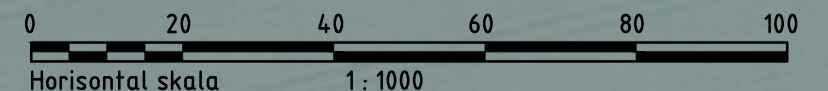

FIL: \VÄG\51\ARBETSPLAN\G\_CAD\UTVÄRDERING\UTGIFNING\_RITNING\_2019-12-02\_11:50\_AV\_AYVAOURE\_LINKEPALMER



**TECKENFÖRKLARING**

<b>VÄGANLÄGGNINGAR</b>	
	NY ALLMÄN VÄG, ASFALT
	NY GÄNG- OCH CYKELVÄG, ASFALT
	NY GÄNG- OCH CYKELVÄG, GRUS
	NY ENSKILD VÄG, GRUS
	NY ENSKILD VÄG, ASFALT
	NY VÄGSLÄNT, MED FLÖDESRIKTNING
	VÄGDEL SOM RIVS
<b>VÄGMARKERINGAR</b>	
	H10.30
	K0.153-9
	K0.311-1
	K0.313-3
	VÄNNINGSPLIKT
	SPÄRRFÄLT
	KÖRFÄLT VÄNVS HÖP
	KÖRFÄLT VÄNSTERSVÄNGANDE
	KÖRFÄLT GEMINGGÄNDE
<b>LINER OCH SYMBOLER</b>	
	MITTRÄCKE
	KOMPLINGRÄNS
	NYTT FÄLNÄSTÄNGSEL
	BEFINTLIGT STAKET
	NYTT VÄGRÄCKE
	BEFINTLIGT VÄGRÄCKE
	ÅKERKANT
	BEFINTLIG EL LUFTBUREN
	BEFINTLIG VÄGKANT
	BEFINTLIG VÄGMÄRKE
	BEFINTLIG BELYSNINGSTOLPE
	NY BELYSNINGSTOLPE MED ARM
	NY BELYSNING VID BROLÖJE
	NY TRUMMA ALT.
	BEFINTLIG TRUMMA FÖRLÅNGS
	NY DRÄNNINGSLEDNING
	BEFINTLIG DÖKE, FLÖDESRIKTNING
	BEFINTLIG VÄGSLÄNT

**BLADINDELNING**

**KOORDINATSYSTEM**  
 SYSTEM I PLAN SWEREF 99 15 00  
 SYSTEM I HÖJD RH 2000

TYP AV PLAN		<b>VÄGPLAN</b>	
GRANSKNINGSSTATUS / SYFTE			
HANDLINGSTYP			
<b>GRANSKNINGSHANDLING</b>			
DATUM	2019-12-02	LEVERANS / ÄNDRINGS-PM	
OBJEKT	<b>RV 51 KVARNTORP - ALMBRO</b>		
DELOMRÅDE / BANDEL	KVARNTORP - ALMBRO		
ANLÄGGNINGSDDEL	RV 51		
OBJEKTSNUMMER / KM	146953	KONSTRUKTIONSNUMMER	
BESTÄLLARE	TRAFIKVERKET	LEVERANTÖR	<b>Norconsult</b> 
SKAPAD AV	L PALMÉR	UPPRÄGGSNUMMER	104 11 58
GRANSKAD AV	R HÄRFELDT	ÄNDELNING	VÄG & JVG
RITNINGSTYP	PLANRITNING		
TEKNIKOMRÅDE / INNEHÅLL	T VÄGUTFORMNING OCH TRAFIK		
BESKRIVNING	KM 4/200 - 4/800		
<b>ILLUSTRATIONSPLANER</b>			
SKALA	1:1000	FÖRÄTT	A1
RITNINGSNUMMER	1 01 T 05 08	FÖRVALTNINGSNUMMER	
		BLAD	NÄSTA BLAD
		BET	

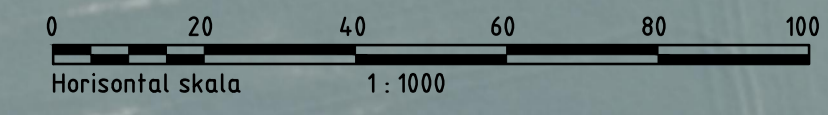





- TECKENFÖRKLARING**
- VÄGANLÄGGNINGAR**
- 07000 NY ALLMÄN VÄG, ASFALT
  - 07000 NY GÄNG- OCH CYKELVÄG, ASFALT
  - 07000 NY GÄNG- OCH CYKELVÄG, GRUS
  - 07000 NY ENSKILDVÄG, GRUS (FASTSTÄLLS EJ)
  - 07000 NY ENSKILDVÄG, ASFALT (FASTSTÄLLS EJ)
  - 07000 NY VÄGSLÄNT, MED FLÖDESRIKTNING
  - VÄGDEL SOM RVIS
- VÄGMARKERINGAR**
- H10.30
  - K0.153-9
  - K0.311-1
  - K0.313-3
  - VÄNNINGSPLIKT
  - SPÄRRFÄLT
  - KÖRFÄLT VÄVS RHOP
  - KÖRFÄLT VÄNSTERSVÄNGANDE
  - KÖRFÄLT GEMINGGÄNDE
- LINER OCH SYMBOLER**
- MITTRÄCKE
  - KÖPPLINERGRÄNS
  - NYTT FALNANSTÄNGSEL
  - BEFINTLIGT STAKET
  - NYTT VÄGRÄCKE
  - BEFINTLIGT VÄGRÄCKE
  - ÅKERKANT
  - BEFINTLIG EL LUFTHUREN
  - BEFINTLIG VÄGKANT
  - BEFINTLIG VÄGMÄRKE
  - BEFINTLIG BELYSNINGSTOLPE
  - NY BELYSNINGSTOLPE MED ARM
  - NY BELYSNING VID BROLÄGE
  - NY TRUMMA ALT.
  - BEFINTLIG TRUMMA FÖRLÅNGS
  - NY DRÄNNINGSLEDNING
  - BEFINTLIG DRÄN, FLÖDESRIKTNING
  - BEFINTLIG VÄGSLÄNT

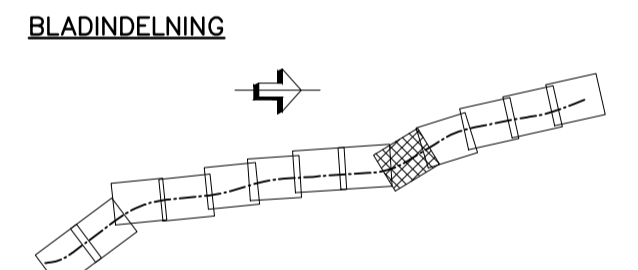

**KOORDINATSYSTEM**  
 SYSTEM I PLAN SWEREF 99 15 00  
 SYSTEM I HÖJD RH 2000

TYP AV PLAN		<b>VÄGPLAN</b>	
GRANSKNINGSSTATUS / SYFTE			
HANDLINGSTYP			
<b>GRANSKNINGSHANDLING</b>			
DATUM	2019-12-02	LEVERANS / ÄNDRINGS-PM	
OBJEKT	<b>RV 51 KVARNTORP - ALMBRO</b>		
DELOMRÅDE / BANDEL	KVARNTORP - ALMBRO		
ANLÄGGNINGSDDEL	RV 51		
OBJEKTNUMMER / KM	146953	KONSTRUKTIONNUMMER	
BESTÄLLARE	TRAFIKVERKET	LEVERANTÖR	Norconsult Loxia
SKAPAD AV	L PALMÉR	UPPDRAGSNUMMER	104 11 58
GOCKÄND AV	R HARFELDT	AVDELNING	VÄG & JVG
RITNINGSTYP	PLANRITNING		
TEKNIKOMRÅDE / INNEHÅLL	T VÄGUTFORMNING OCH TRAFIK		
BESKRIVNING	KM 4/800 - 5/400		
<b>ILLUSTRATIONSPLANER</b>			
SKALA	1:1000	FÖRBLIT	A1
RITNINGNUMMER	1 01 T 05 09	BLAD	NÄSTA BLAD
		BET	

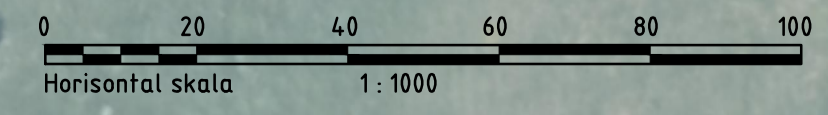

FEL VÄNSTERS ÅKERANSLUTNING, GÅVT VÄNSTERS VÄNSTERSVÄNG RUTINAD, 2019-12-02, TITEL AV ANVÄNDARE: LINKEPÅRIS



- TECKENFÖRKLARING**
- VÄGANLÄGGNINGAR**
- NY ALLMÄN VÄG, ASFALT
  - NY GÄNG- OCH CYKELVÄG, ASFALT
  - NY GÄNG- OCH CYKELVÄG, GRUS
  - NY ENSKILD VÄG, GRUS
  - NY ENSKILD VÄG, ASFALT (FASTSTÄLLT EJ)
  - NY ENSKILD VÄG, GRUS (FASTSTÄLLT EJ)
  - NY VÄGSLÄNT, MED FLÖDESRIKTNING
  - VÄGDEL SOM RIVS
- VÄGMARKERINGAR**
- H10.30
  - K0.153-9
  - K0.311-1
  - K0.313-3
  - VÄNNINGSPLIKT
  - SPÄRRFÄLT
  - KÖRFÄLT VÄVS HÖP
  - KÖRFÄLT VÄNSTERSVÄNGANDE
  - KÖRFÄLT GEMINGGÄNDE
- LINER OCH SYMBOLER**
- MITTRÄCKE
  - KÖRMLINGGRÄNS
  - NYTT FALNASTÄNGSEL
  - BEFINTLIGT STAKET
  - NYTT VÄGRÄCKE
  - BEFINTLIGT VÄGRÄCKE
  - ÅKERKANT
  - BEFINTLIG EL LUFTBUREN
  - BEFINTLIG VÄGKANT
  - BEFINTLIG VÄGMÄRKE
  - BEFINTLIG BELYSNINGSTOLPE
  - NY BELYSNINGSTOLPE MED ARM
  - NY BELYSNING VID BROLÄGE
  - NY TRUMMA ALT.
  - BEFINTLIG TRUMMA FÖRLÅNGS
  - NY DRÄNNINGSLEDNING
  - BEFINTLIG DÄKE, FLÖDESRIKTNING
  - BEFINTLIG VÄGSLÄNT

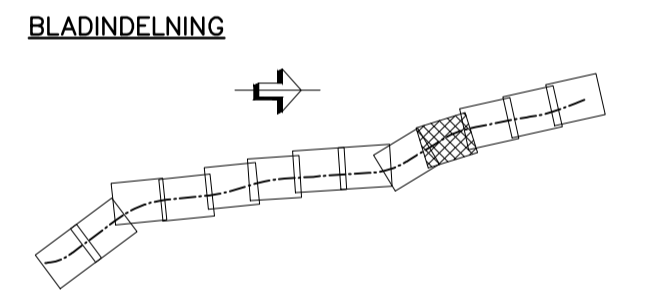

**KOORDINATSYSTEM**  
 SYSTEM I PLAN SWEREF 99 15 00  
 SYSTEM I HÖJD RH 2000

TYP AV PLAN		<b>VÄGPLAN</b>	
GRANSKNINGSSTATUS / SYFTE			
HANDLINGSTYP			
<b>GRANSKNINGSHANDLING</b>		LEVERANS / ÄNDRINGS-PM	
DATUM		2019-12-02	
OBJEKT			
<b>RV 51</b>		<b>KVARNATORP - ALMBRO</b>	
DELOMRÅDE / BANDEL			
<b>KVARNATORP - ALMBRO</b>			
ANLÄGGNINGSDIAGRAM			
OBJEKTNUMMER / KM		KONSTRUKTIONNUMMER	
146953			
BESTÄLLARE		LEVERANTÖR	
<b>TRAFIKVERKET</b>		<b>Norconsult</b> <i>Loxia</i>	
SKAPAD AV		UPPRÄGGSNUMMER	
<b>L PALMÉR</b>		104 11 58	
GODKÄND AV		AVDELNING	
<b>R HÄRFELDT</b>		VÄG & JVG	
RITNINGSTYP			
<b>PLANRITNING</b>			
TEKNIKOMRÅDE / INNEHÅLL			
<b>T VÄGUTFORMNING OCH TRAFIK</b>			
BESKRIVNING			
KM 5/400 - 6/000			
ILLUSTRATIONSPLANER			
SKALA	FÖRMA	FÖRVALTNINGSNUMMER	
1:1000	A1		
RITNINGNUMMER	BLAD	NÄSTA BLAD	BET
1 01 T 05 10			

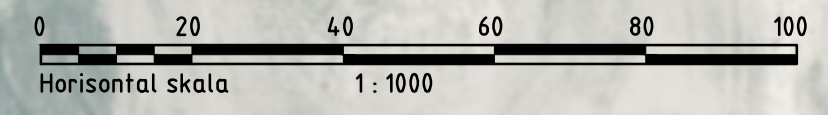

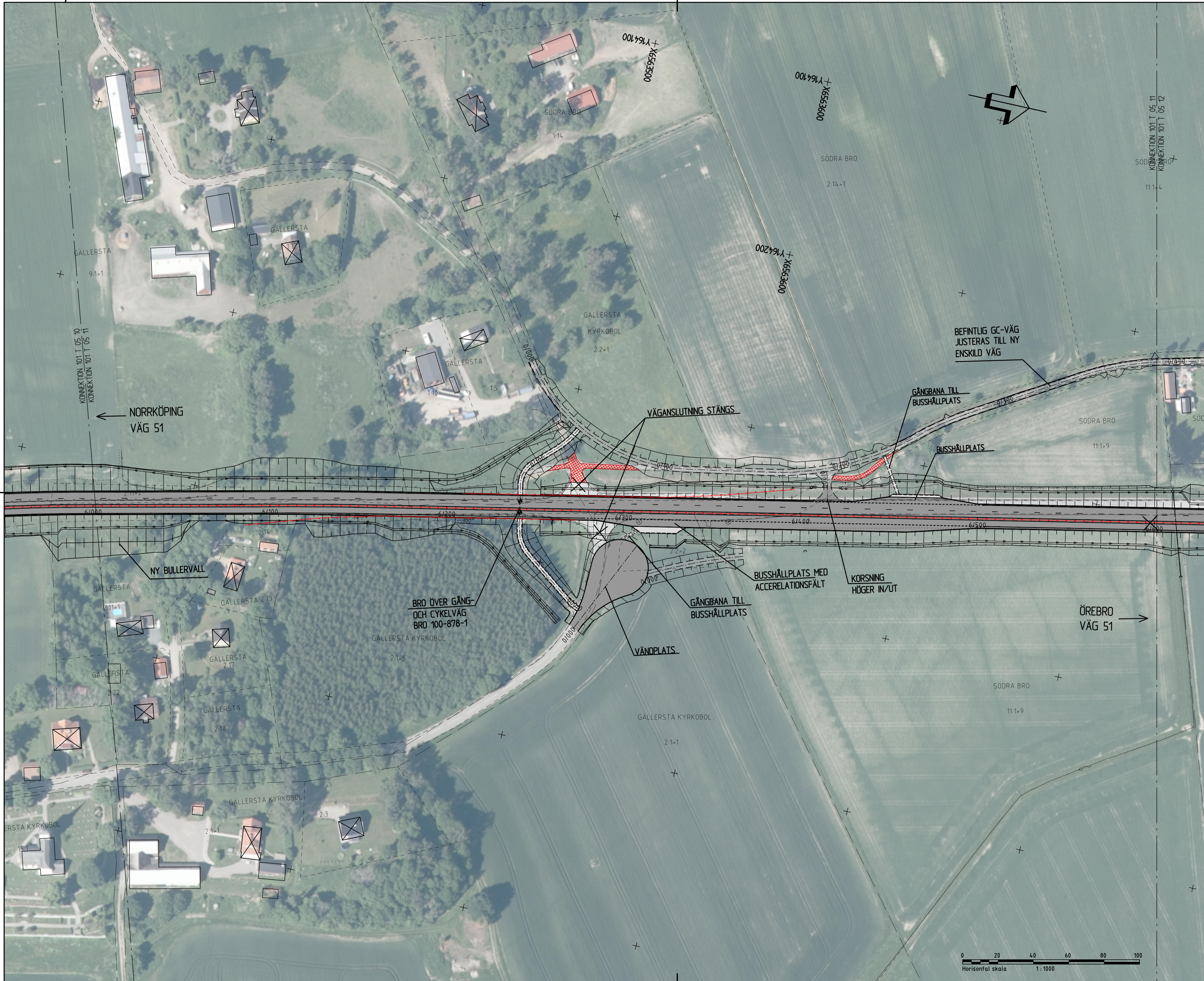

**TECKENFÖRKLARING**

**VÄGANLÄGGNINGAR**

	NY ALLMÄN VÄG, ASFALT
	NY GÅNG- OCH CYKELVÄG, ASFALT
	NY GÅNG- OCH CYKELVÄG, GRUS
	NY ENSKILDVÄG, GRUS
	NY ENSKILDVÄG, ASFALT
	NY ENSKILDVÄG, ASFALT
	NY VÄGSLÄNT, MED FLÖDESRIKTNING
	VÄGDEL SOM RIVS

**VÄGMARKERINGAR**

	H10.30
	K0.153-9
	K0.311-1
	K0.313-3
	VÄNNINGSPLIKT
	SPÄRRFÄLT
	KÖRFÄLT VÄVS HÖP
	KÖRFÄLT VÄNSTERSVÄNGANDE
	KÖRFÄLT GEMINGGÄNDE

**LINER OCH SYMBOLER**

	MITTRÄCKE
	KOMPLINGRÄNS
	NYTT FALNASTÄNGSEL
	BEFINTLIGT STAKET
	NYTT VÄGRÄCKE
	BEFINTLIGT VÄGRÄCKE
	ÅKERKANT
	BEFINTLIG EL LUFTBUREN
	BEFINTLIG VÄGKANT
	BEFINTLIG VÄGMÄRKE
	BEFINTLIG BELYSNINGSTOLPE
	NY BELYSNINGSTOLPE MED ARM
	NY BELYSNING VID BRÖLÄGE
	NY TRUMMA ALT.
	BEFINTLIG TRUMMA FÖRLÅNGS
	NY DRÄNNINGSLEDNING
	BEFINTLIG DÄKE, FLÖDESRIKTNING
	BEFINTLIG VÄGSLÄNT

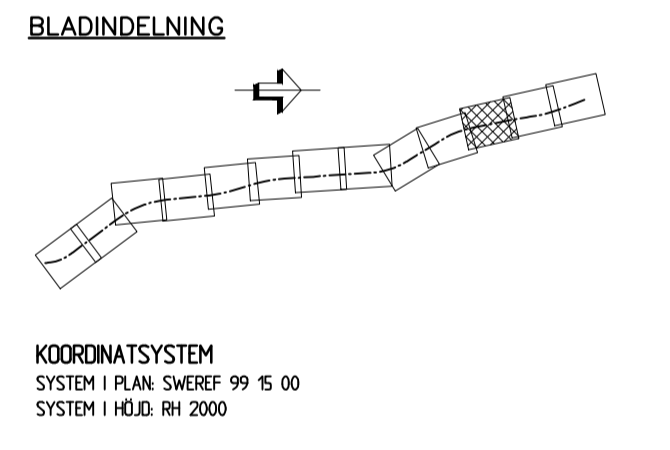

TYP AV PLAN			
<b>VÄGPLAN</b>			
GRANSKNINGSSTATUS / SYFTE			
HANDLINGSTYP			
<b>GRANSKNINGSHANDLING</b>			
DATUM	LEVERANS / ÄNDRINGS-PM		
2019-12-02			
OBJEKT			
<b>RV 51</b>			
<b>KVARNTORP - ALMBRO</b>			
DELOMRÅDE / BANDEL			
<b>KVARNTORP - ALMBRO</b>			
ANLÄGGNINGSDIAGRAM			
<b>RV 51</b>			
OBJEKTNUMMER / KM	KONSTRUKTIONNUMMER		
146953			
BESTÄLLARE	LEVERANTÖR		
<b>TRAFIKVERKET</b>	<b>Norconsult</b>		
SKAPAD AV	UPPDRAGSNUMMER		
<b>L PALMÉR</b>	104 11 58		
GRANSKAD AV	AVDELNING		
<b>R HARFELDT</b>	<b>VÄG &amp; JVG</b>		
RITNINGSTYP			
<b>PLANRITNING</b>			
TEKNIKOMRÅDE / INNEHÅLL			
<b>T VÄGUTFORMNING OCH TRAFIK</b>			
BESKRIVNING			
<b>KM 6/000 - 6/600</b>			
<b>ILLUSTRATIONSPLANER</b>			
SKALA	FÖRMA	FÖRVALTNINGSNUMMER	
1:1000	A1		
RITNINGNUMMER	BLAD	NÄSTA BLAD	BET
1 01 T 05 11			

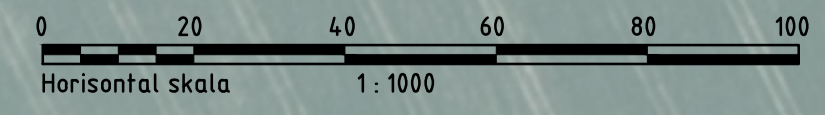

FEL VÄNTERS ARBETSUTRÄND. CADT VÄRDE VÄRDESDIAGRAM FÖRTJÄD. 2019-02-21 11:02 AV ANVÄNDARE LINKEPÄRER

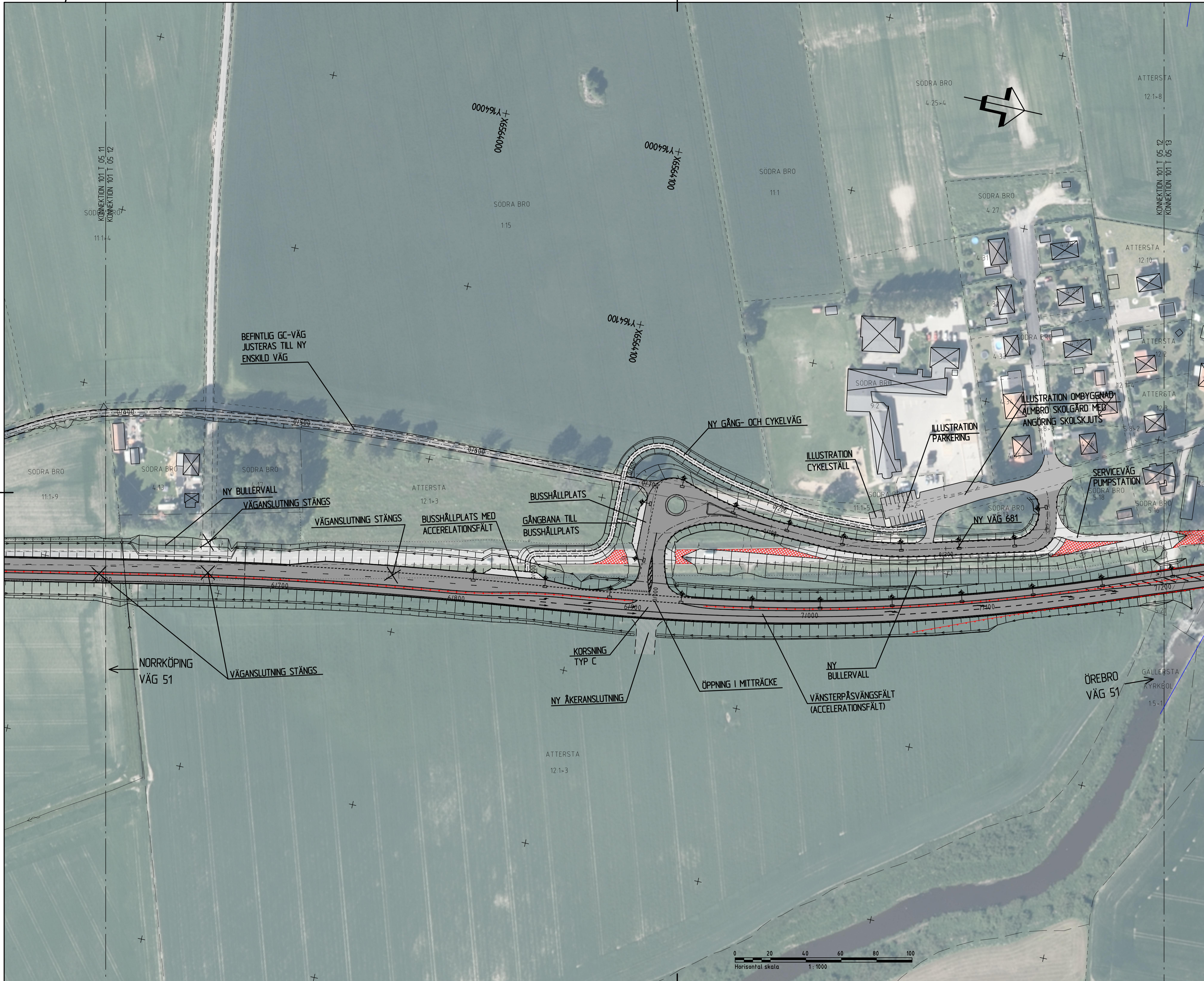

**TECKENFÖRKLARING**

**VÄGANLÄGGNINGAR**

- 07000 NY ALLMÄN VÄG, ASFALT
- 07000 NY GÅNG- OCH CYKELVÄG, ASFALT
- 07000 NY GÅNG- OCH CYKELVÄG, GRUS
- 07000 NY ENSKILDVÄG, GRUS (FASTSTÄLLS EJ)
- 07000 NY ENSKILDVÄG, ASFALT (FASTSTÄLLS EJ)
- 07000 NY VÄGSLÄNT, MED FLÖDESRIKTNING
- VÄGDEL SOM RVS

**VÄGMARKERINGAR**

- H10.30
- K0.153-9
- K0.311-1
- K0.313-3
- VÄNNINGSPLIKT
- SPÄRRFÄLT
- KÖRFÄLT VÄVS IHOP
- KÖRFÄLT VÄNSTERSVÄNGANDE
- KÖRFÄLT GEMINGGÄNDE

**LINER OCH SYMBOLER**

- MITTRÄCKE
- KOMPLINGRÄNS
- NYTT FALNASTÄNGSEL
- BEFINTLIGT STAKET
- NYTT VÄGRÄCKE
- BEFINTLIGT VÄGRÄCKE
- ÅKERKANT
- BEFINTLIG EL LUFTBUREN
- BEFINTLIG VÄGKANT
- BEFINTLIG VÄGMÄRKE
- BEFINTLIG BELYSNINGSTOLPE
- NY BELYSNINGSTOLPE MED ARM
- NY BELYSNING VID BROLÄGE
- NY TRUMMA ALT.
- BEFINTLIG TRUMMA FÖRLÅNGS
- NY DRÄNNINGSLEDNING
- BEFINTLIG DÖKE, FLÖDESRIKTNING
- BEFINTLIG VÄGSLÄNT

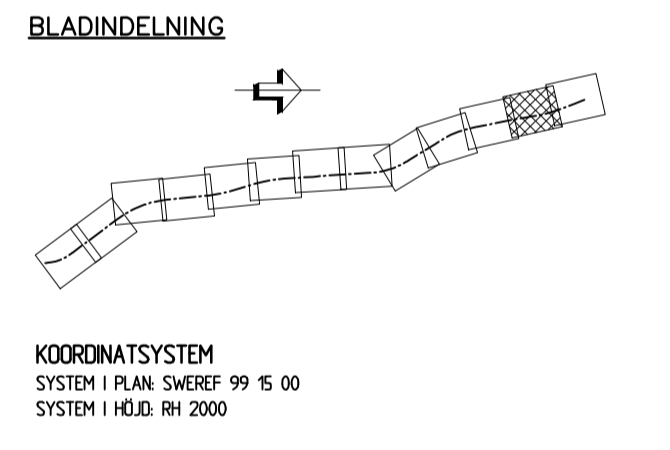

TYP AV PLAN		<b>VÄGPLAN</b>	
GRANSKNINGSSTATUS / SYFTE			
HANDLINGSTYP			
DATUM		LEVERANS / ÄNDRINGS-PM	
2019-12-02			
OBJEKT			
<b>RV 51</b>			
<b>KVARTORP - ALMBRO</b>			
DELOMRÅDE / BANDEL			
KVARTORP - ALMBRO			
ANLÄGGNINGSDDEL			
RV 51			
OBJEKTNUMMER / KM	KONSTRUKTIONNUMMER		
146953			
BESTÄLLARE	LEVERANTÖR		
<b>TRAFIKVERKET</b>	<b>Norconsult</b> <b>Laxla</b>		
SKAPAD AV	UPPRÄGGSNUMMER		
L PALMÉR	104 11 58		
GRANSKAD AV	AVDELNING		
R HÄRFELDT	VÄG & JVG		
RITNINGSTYP			
PLANRITNING			
TEKNIKOMRÅDE / INNEHÅLL			
T VÄGUTFORMNING OCH TRAFIK			
BESKRIVNING			
KM 6/600 - 7/200			
ILLUSTRATIONSPLANER			
SKALA	FÖRMA	FÖRVALTNINGSNUMMER	
1:1000	A1		
RITNINGNUMMER	BLAD	NÄSTA BLAD	BET
1 01 T 05 12			

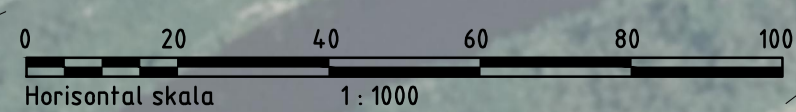

FEL VÄNTERS ARBETSUTRÄND. CADT VÄRDE VÄRDESDÖNG RUTTLAD. 2019-12-21 11:13 AV ANVÄNDARE LINNAPÄRER

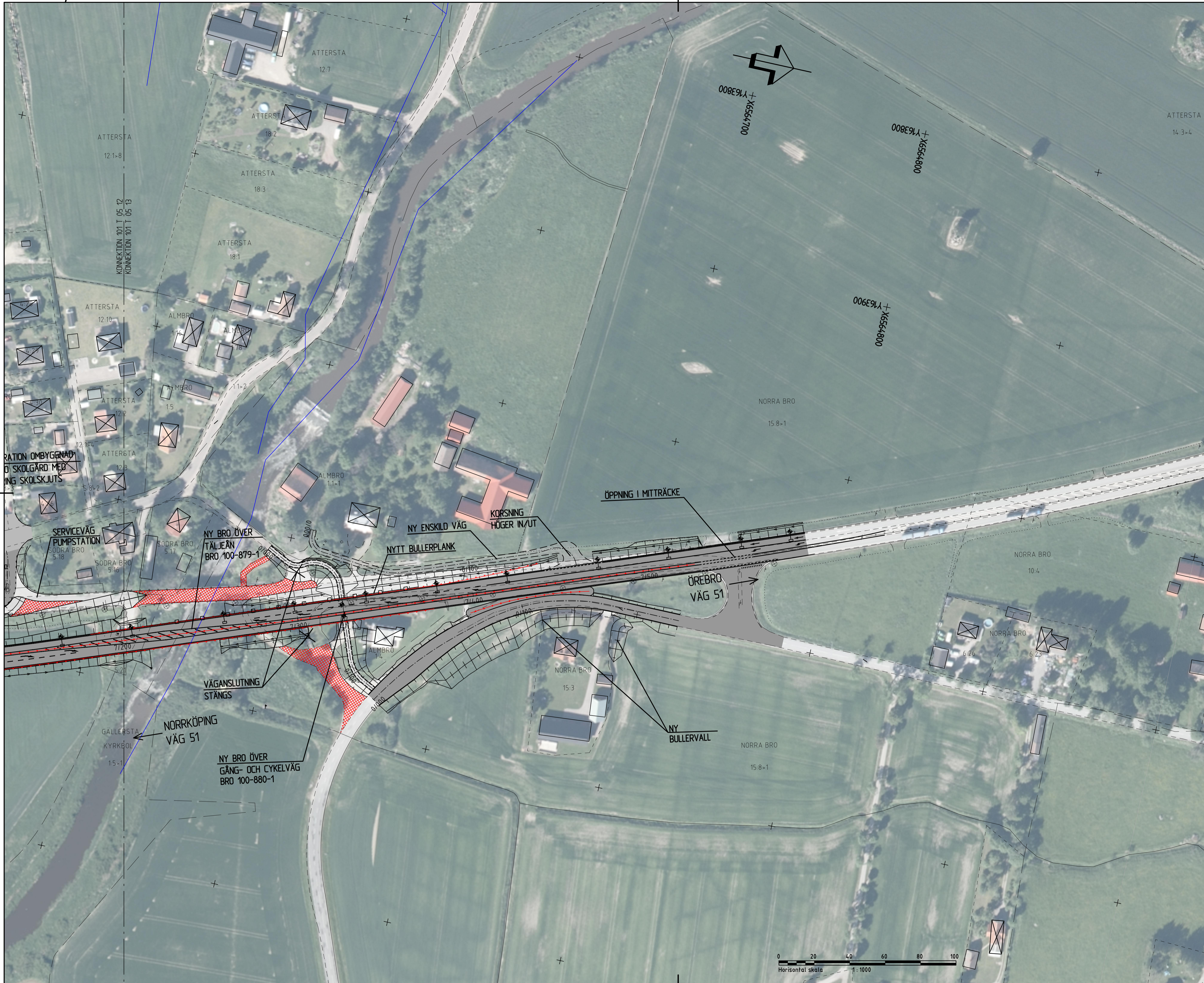

- TECKENFÖRKLARING**
- VÄGANLÄGGNINGAR**
- NY ALLMÄN VÄG, ASFALT
  - NY GÅNG- OCH CYKELVÄG, ASFALT
  - NY GÅNG- OCH CYKELVÄG, GRUS
  - NY ENSKILDVÄG, GRUS (FASTSTÄLLS EJ)
  - NY ENSKILDVÄG, ASFALT (FASTSTÄLLS EJ)
  - NY VÄGSLÄNT, MED FLÖDESRKTNING
  - VÄGDEL SOM RIVS
- VÄGMARKERINGAR**
- HÖJD
  - KÖRSTYRNING
  - VÄNNINGSPLIKT
  - SPÅRFÄLT
  - KÖRFÄLT VÄNSTR
  - KÖRFÄLT VÄNSTRSVINGANDE
  - KÖRFÄLT GENOMGÅENDE
- LINER OCH SYMBOLER**
- MITTRÄCKE
  - KOMPLINGRÄNS
  - NYTT FÄLNBÄNSGÄSSEL
  - BEFINTLIGT STAKET
  - NYTT VÄGRÄCKE
  - BEFINTLIGT VÄGRÄCKE
  - ÄKERKANT
  - BEFINTLIG EL LUFTHUREN
  - BEFINTLIG VÄGKANT
  - BEFINTLIG VÄGMÄRKE
  - BEFINTLIG BELYSNINGSTOLPE
  - NY BELYSNINGSTOLPE MED ARM
  - NY BELYSNING VID BROLÄGE
  - NY TRUMMA ALT.
  - BEFINTLIG TRUMMA FÖRLÅNGS
  - NY DRÄNERINGSLEDNING
  - BEFINTLIG DÖKE, FLÖDESRKTNING
  - BEFINTLIG VÄGSLÄNT

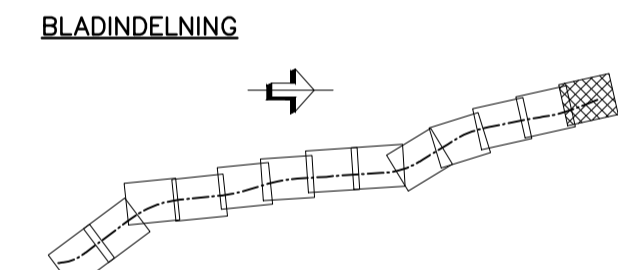

**KOORDINATSYSTEM**  
 SYSTEM I PLAN SVREF 99 15 00  
 SYSTEM I HÖJD RH 2000

**TYP AV PLAN**  
**VÄGPLAN**

<b>GRANSKNINGSSTATUS / SYFTE</b>	
<b>HANDLINGSTYP</b> GRANSKNINGSHANDLING	
<b>DATUM</b> 2019-12-02	<b>LEVERANS / ÄNDRINGS-PM</b>
<b>OBJEKT</b> RV 51 KVARNTORP - ALMBRO	
<b>DELOMRÅDE / BANDEL</b> KVARNTORP - ALMBRO	
<b>ANLÄGGNINGSDEL</b> RV 51	
<b>OBJEKTNUMMER / KM</b> 146953	<b>KONSTRUKTIONSNUMMER</b>
<b>BESTÄLLARE</b> TRAFIKVERKET	<b>LEVERANTÖR</b> Norconsult Laxia
<b>SKAPAD AV</b> L PALMÉR	<b>UPPDRAGSNUMMER</b> 104 11 58
<b>GODKÄND AV</b> R HARFELDT	<b>AVDELNING</b> VÄG & JVG
<b>RITNINGSTYP</b> PLANRITNING	
<b>TEKNIKOMRÅDE / INNEHÅLL</b> T VÄGUTFORMNING OCH TRAFIK	
<b>BESKRIVNING</b> KM 7/200 - 7/600	
<b>ILLUSTRATIONSPLANER</b>	
<b>SKALA</b> 1:1000	<b>FÖRMAT</b> A1
<b>RITNINGSNUMMER</b> 1 01 T 05 13	<b>FÖRVALTNINGSNUMMER</b>
<b>BLAD</b>	<b>NÄSTA BLAD</b>
<b>BET</b>	

