

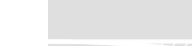

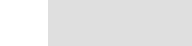

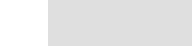
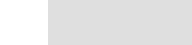
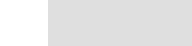

KOORDINATSYSTEM

SWEREF99 17 15  
RH2000

TECKENFÖRKLARING

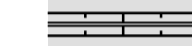
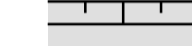
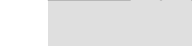
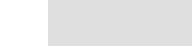
NY ANLÄGGNING

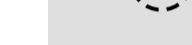
-  JÄRNVÄG, SPÄRMITT MED LÅNGMÄTNINGSSTRECK
-  VÄXEL
-  SERVICEVÄG
-  PERSONSKYDDSTÄNGSEL
-  BULLERSKYDDSKÄRM, PLANK
-  SPÄRNÄRA BULLERSKYDD, LÄG
-  STÖDMUR / GABIONMUR
-  SPONT
-  TRUMMA
-  DAGVATTENLEDNING MED BRUNN
-  NY ANLÄGGNING
-  GRÄNS FÖR JÄRNVÄGSMARK
-  AVGRÄNSNING MELLAN OLIKA TYPER AV MARKANSPRÅK
-  TILLFÄLLIG NYTTJANDERÄTT
-  JÄRNVÄGSMARK MED SERVITUTSRÄTT
-  TRÄD SOM SKYDDAS UNDER BYGGTIDEN
-  INLÖSEN AV BYGGNAD

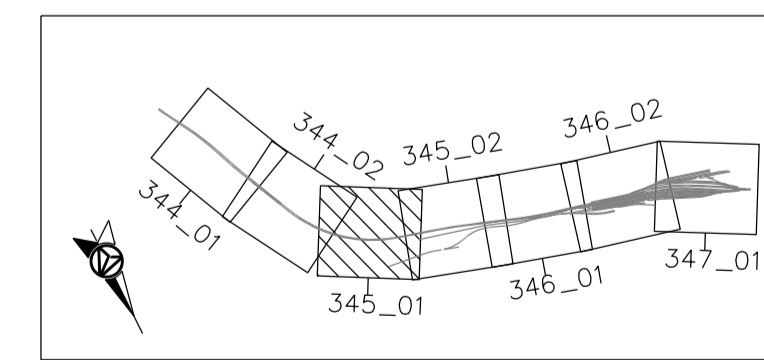
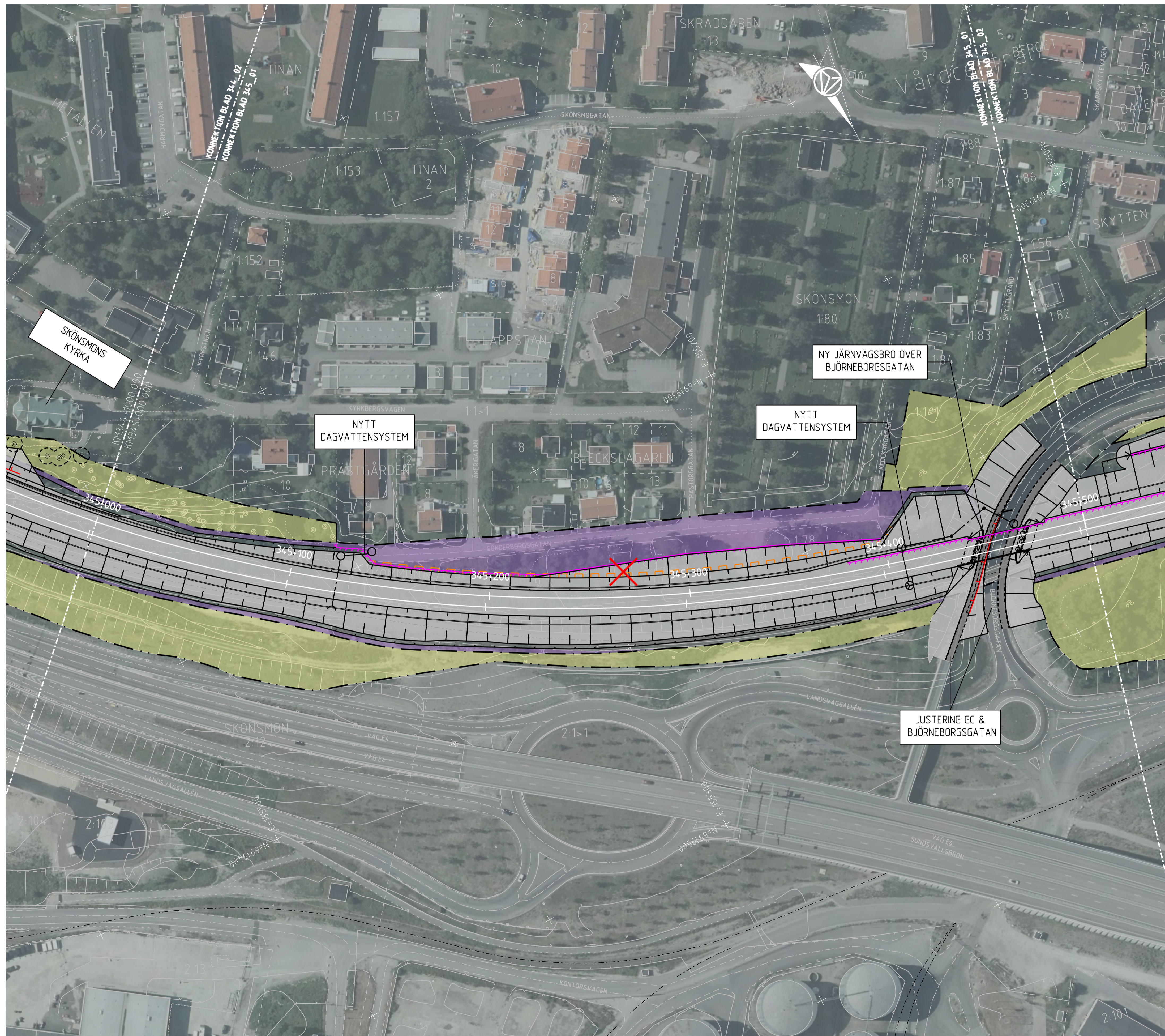

156842-11-X0-1004.dgn  
156842-11-PO-344\_351-1004.dgn  
156842-11-PO-344\_351-1001.dgn

Den här ritningen är Trafikverkets egendom. Allt obehörigt  
begärande av ritningen beivras enligt lag.  
TRAFIKVERKET

156842-11-X0-1004.dgn  
156842-11-PO-344\_347-0904.dgn  
156842-11-X0-1003.dgn  
156842-11-PO-344\_351-1002.dgn  
156842-11-PO-344\_346-0903.dgn

156842-11-X0-1001.dgn  
156842-11-PO-344\_351-0001.dgn  
156842-11-PO-344\_351-1001.dgn

Delar av kartmaterial:  
© Lantmäteriet, Geodatavärket

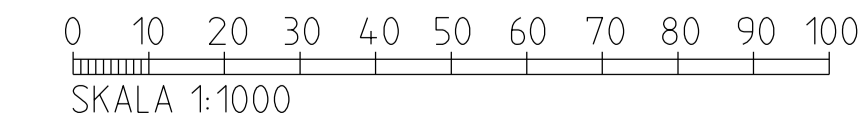

| TYP AV PLAN   |                          |                                      |                    |
|---|--------------------------|--------------------------------------|--------------------|
| LEVERANTÖR  |                          | JÄRNVÄGSPLAN                         |                    |
|  | AVDELNING<br>AFRY        | LEVERANS/ÄNDRINGS-PM                 | TEKNIKÖVERGRIPANDE |
|  | UPPRÄGNUMMER<br>79239901 | KONSTRUKTIONNUMMER                   | GRÄNSNINGSGRIPANDE |
| SKAPAD AV<br>JOHANSSON  |                          | HANDLINGSTYP                         |                    |
| GRANSKAD AV<br>M. NYBERG  |                          | ANLÄGGNINGSTYP                       |                    |
| FÖRVALTAV<br>P.T.   |                          | FILLOKITERMETER<br>345-000 - 345-500 |                    |
| DATUM<br>2023-06-28   |                          | SKALA<br>1:1000                      |                    |
| FÖRSTÄLLNING<br>A1  |                          | RITNINGSPÅR FÖRVALTNING              |                    |
| SUNDSVALLS KOMMUN, VÄSTERNORRLANDS LÄN  |                          | BLAD<br>001                          |                    |
| ILLUSTRATIONSKARTA<br>ÖVERSIKTSPLAN   |                          | BLAD<br>002                          |                    |
| SUNDSVALLS KOMMUN, VÄSTERNORRLANDS LÄN  |                          | ANDR.<br>234                         |                    |
| RITNINGSPÅR FÖRVALTNING   |                          | RITNINGSPÅR FÖRVALTNING              |                    |
| RITNINGSPÅR FÖRVALTNING   |                          | RITNINGSPÅR FÖRVALTNING              |                    |