

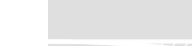

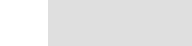

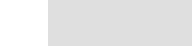
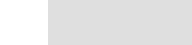
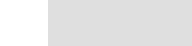

KOORDINATSYSTEM

SWEREF99 17 15
RH2000

TECKENFÖRKLARING

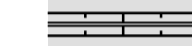
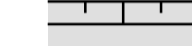
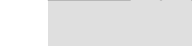
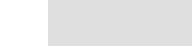
NY ANLÄGGNING

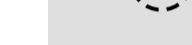
-  JÄRNVÄG, SPÄRMITT MED LÄNGDMÄTNINGSSTRECK
-  VÄXEL
-  SERVICEVÄG
-  PERSONSKYDDSTÄNGSEL
-  BULLERSKYDDSKÄRM, PLANK
-  SPÄRNÄRA BULLERSKYDD, LÄG
-  STÖDMUR / GABIONMUR
-  SPONT
-  TRUMMA
-  DAGVATTENLEDNING MED BRUNN
-  NY ANLÄGGNING
-  GRÄNS FÖR JÄRNVÄGSMARK
-  AVGRÄNSNING MELLAN OLIKA TYPER AV MARKANSPRÅK
-  TILLFÄLLIG NYTTJÄNDERÄTT
-  JÄRNVÄGSMARK MED SERVITUTSRÄTT
-  TRÄD SOM SKYDDAS UNDER BYGGTIDEN
-  INLÖSEN AV BYGGNAD

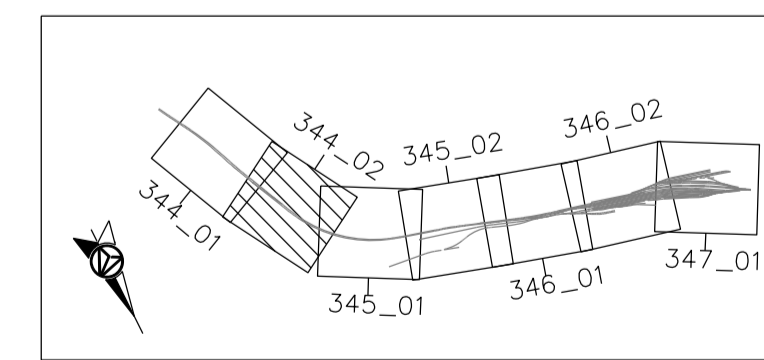
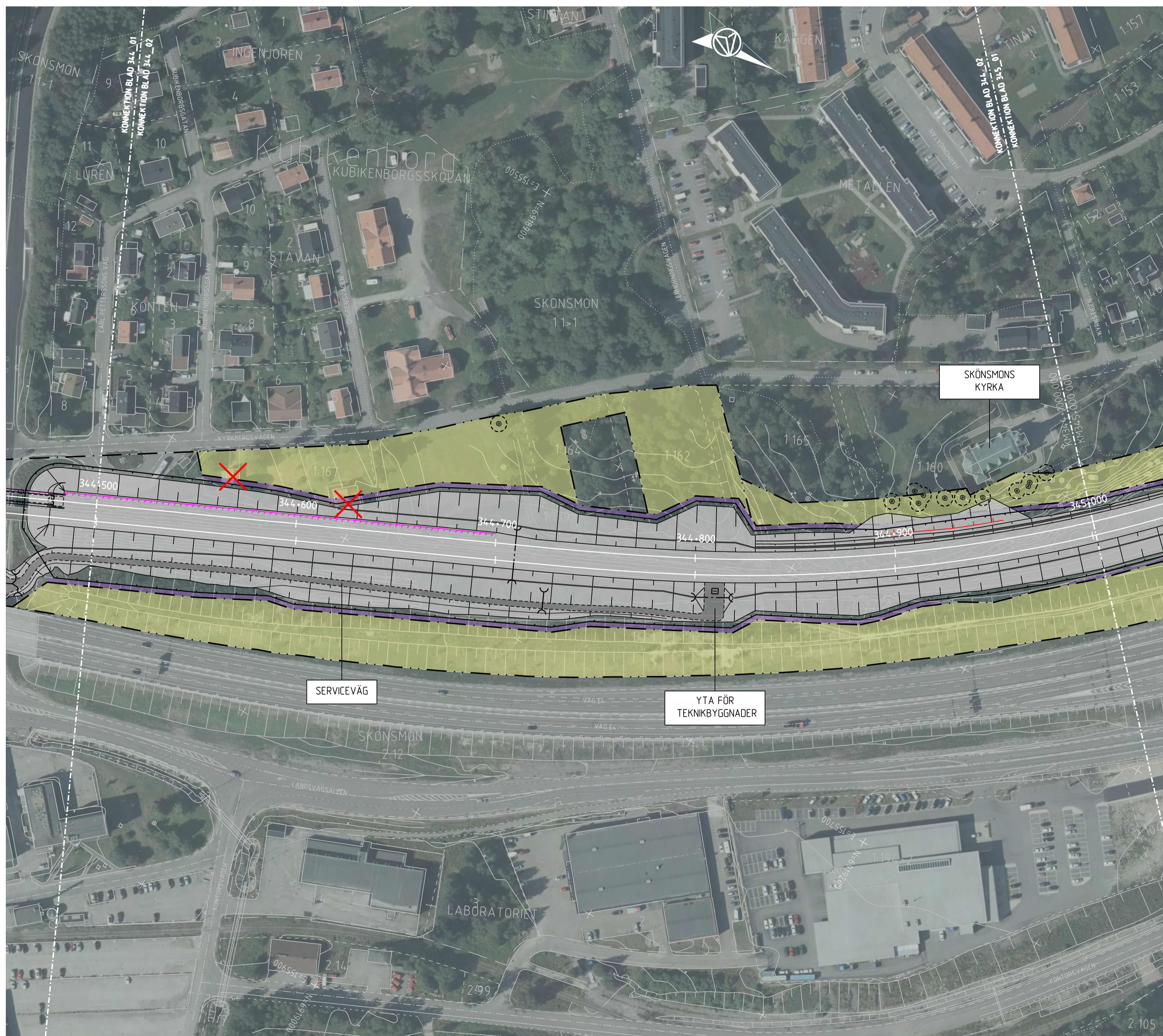

156842-11-X0-1004.dgn
 156842-11-PO-344_351-1004.dgn
 156842-11-PO-344_351-1001.dgn
 156842-11-X0-1003.dgn
 156842-11-PO-344_351-1002.dgn
 156842-11-X0-1001.dgn
 156842-11-PO-344_347-0904.dgn
 156842-11-PO-344_347-0903.dgn
 156842-11-PO-344_351-0001.dgn
 156842-11-PO-344_351-0005.dgn
 156842-11-PO-344_351-0001.dgn
 156842-11-PO-344_347-0904.dgn
 156842-11-PO-344_347-0903.dgn

Dessa ritningar är Trafikverkets egendom. Allt obehörigt
 begärande av ritningen beivras enligt lag.
 TRAFIKVERKET

Delar av kartmaterial:
© Lantmäteriet, Geodatavärket

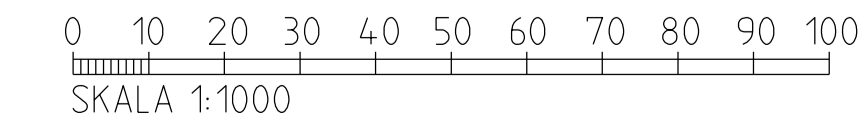

TYP AV PLAN		JÄRNVÄGSPLAN	
LEVERANTÖR	AFRY	AVDELNING	AFRY
SKAPAD AV	J. JOHANSSON	UPPRÄGNUMMER	79239901
GRANSKAD AV	M. NYBERG	TEKNIKÖVERGRIPANDE	KONSTRUKTIONSNUMMER
LEDAVD AV	P.T.	GRÄNSNINGSSTATUS / SYFTE	
DATEM	2023-06-28	HANDLINGSTYP	
SKALA	1:1000	ANLÄGGNINGSTYP	
FÖRMA	A1	BLÖCKETERMETER	344_500 - 345_000
DRITINGSNUMMER FÖRVALTNING		BANLÖP	234
		RITINGSNUMMER PROJEKT	156842-00-101-0344-1002
		BLAD	NÄSTA BLAD
		002	001