



 TRAFIKVERKET		UPPDRAG NR 2011123		BLAD NR 1 (3)	
		UPPDRAG VÄG 261 EKERÖVÄGEN		ATKINS	
		4 SMALA KÖRFÄLT		SIGN R SUNDSTRÖM	
				DATUM 2011-06-22	
OBJEKTNUMMER 106617		PROJEKTERINGSSTEG FÖRSTUDIE	STATUSBENÄMNING SAMRÅDSHANDLING		SENASTE REVIDERING
Ritningsnummer	Bet.	Ritningens innehåll	Skala	Ritningsdatum	Rev. datum
		VÄGRITNINGAR			
100T0200		PLAN ÖVERSIKTSPLAN	1:10 000	2011-06-22	
100T0201		PLAN VÄGPLAN ALTERNATIV GÅNG- OCH CYKELVÄG PÅ NORRA SIDAN	1:500	2011-06-22	
100T0202		PLAN VÄGPLAN ALTERNATIV GÅNG- OCH CYKELVÄG PÅ NORRA SIDAN	1:500	2011-06-22	
100T0203		PLAN VÄGPLAN ALTERNATIV GÅNG- OCH CYKELVÄG PÅ NORRA SIDAN	1:500	2011-06-22	
100T0204		PLAN VÄGPLAN ALTERNATIV GÅNG- OCH CYKELVÄG PÅ NORRA SIDAN	1:500	2011-06-22	
100T0205		PLAN VÄGPLAN ALTERNATIV GÅNG- OCH CYKELVÄG PÅ NORRA SIDAN	1:500	2011-06-22	
100T0206		PLAN VÄGPLAN ALTERNATIV GÅNG- OCH CYKELVÄG PÅ NORRA SIDAN	1:500	2011-06-22	
100T0207		PLAN VÄGPLAN ALTERNATIV GÅNG- OCH CYKELVÄG PÅ NORRA SIDAN	1:500	2011-06-22	
100T0208		PLAN VÄGPLAN ALTERNATIV GÅNG- OCH CYKELVÄG PÅ NORRA SIDAN	1:500	2011-06-22	
100T0209		PLAN VÄGPLAN ALTERNATIV GÅNG- OCH CYKELVÄG PÅ NORRA SIDAN	1:500	2011-06-22	
100T0210		PLAN VÄGPLAN ALTERNATIV GÅNG- OCH CYKELVÄG PÅ NORRA SIDAN	1:500	2011-06-22	
100T0211		PLAN VÄGPLAN ALTERNATIV GÅNG- OCH CYKELVÄG PÅ NORRA SIDAN	1:500	2011-06-22	
100T0212		PLAN VÄGPLAN ALTERNATIV GÅNG- OCH CYKELVÄG PÅ NORRA SIDAN	1:500	2011-06-22	

 TRAFIKVERKET		UPPDRAG NR 2011123		BLAD NR 2 (3)		
		UPPDRAG VÄG 261 EKERÖVÄGEN		ATKINS		
		4 SMALA KÖRFÄLT		SIGN R SUNDSTRÖM		
				DATUM 2011-06-22		
OBJEKTNUMMER 106617		PROJEKTERINGSSTEG FÖRSTUDIE	STATUSBENÄMNING SAMRÅDSHANDLING		SENASTE REVIDERING	
Ritningsnummer	Bet.	Ritningens innehåll	Skala	Ritningsdatum	Rev. datum	
100T0213		PLAN VÄGPLAN ALTERNATIV GÅNG- OCH CYKELVÄG PÅ NORRA SIDAN	1:500	2011-06-22		
100T0401		SEKTION TYPSEKTIONER 4 SMALA KÖRFÄLT	1:100	2011-06-22		
100T0402		SEKTION TYPSEKTIONER BEFINTLIG VÄG	1:100	2011-06-22		
200T0200		PLAN VÄGPLAN ALTERNATIV NY BRO VID TAPPSTRÖM	1:500	2011-06-22		
200T0201		PLAN VÄGPLAN ALTERNATIV TAPPSTRÖM 2035	1:500	2011-06-22		
200T0205		PLAN VÄGPLAN ALTERNATIV GÅNG- OCH CYKELVÄG PÅ SÖDRA SIDAN	1:500	2011-06-22		
200T0206		PLAN VÄGPLAN ALTERNATIV GÅNG- OCH CYKELVÄG PÅ SÖDRA SIDAN	1:500	2011-06-22		
200T0207		PLAN VÄGPLAN ALTERNATIV GÅNG- OCH CYKELVÄG PÅ SÖDRA SIDAN	1:500	2011-06-22		
200T0208		PLAN VÄGPLAN ALTERNATIV GÅNG- OCH CYKELVÄG PÅ SÖDRA SIDAN	1:500	2011-06-22		
200T0209		PLAN VÄGPLAN ALTERNATIV GÅNG- OCH CYKELVÄG PÅ SÖDRA SIDAN	1:500	2011-06-22		
200T0210		PLAN VÄGPLAN ALTERNATIV GÅNG- OCH CYKELVÄG PÅ SÖDRA SIDAN	1:500	2011-06-22		
200T0211		PLAN VÄGPLAN ALTERNATIV GÅNG- OCH CYKELVÄG PÅ SÖDRA SIDAN	1:500	2011-06-22		
200T0212		PLAN VÄGPLAN ALTERNATIV GÅNG- OCH CYKELVÄG PÅ SÖDRA SIDAN	1:500	2011-06-22		
200T0213		PLAN VÄGPLAN ALTERNATIV GÅNG- OCH CYKELVÄG PÅ SÖDRA SIDAN	1:500	2011-06-22		

 TRAFIKVERKET		UPPDRAG NR 2011123		BLAD NR 3 (3)		
		UPPDRAG VÄG 261 EKERÖVÄGEN		ATKINS		
		4 SMALA KÖRFÄLT		SIGN R SUNDSTRÖM		
				DATUM 2011-06-22		
OBJEKTNUMMER 106617		PROJEKTERINGSSTEG FÖRSTUDIE	STATUSBENÄMNING SAMRÅDSHANDLING		SENASTE REVIDERING	
Ritningsnummer	Bet.	Ritningens innehåll	Skala	Ritningsdatum	Rev. datum	
300T0209		PLAN VÄGPLAN ALTERNATIV BEFINTLIG UTFART FRÅN KARUSELLPLAN SIGNALREGLERAD	1:500	2011-06-22		
400T0209		PLAN VÄGPLAN ALTERNATIV BEFINTLIG UTFART FRÅN KARUSELLPLAN	1:500	2011-06-22		
500T0211		PLAN VÄGPLAN ALTERNATIV GC- PASSAGE UNDER DROTTNINGHOLMSBRON	1:500	2011-06-22		



FÖRKLARINGAR

- Bef Vägkant / Gångbanekant
- Ny Vägkant
- Ny Gångbanekant
- - - - - Ny Körfältsindelning

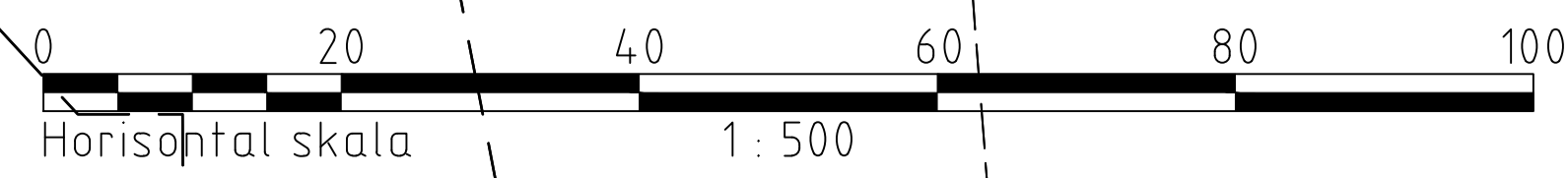
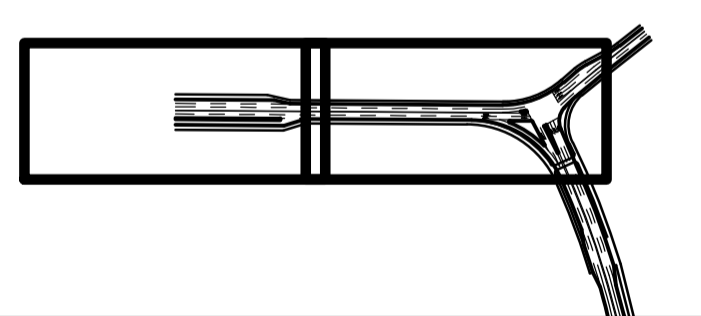

REV	ANT	ÄNDRINGEN AVSER	GDOK	DATUM	VV DATUM	VV DIARENUMMER
FÖRSTUDIE			SAMRÅDSHANDLING			
			VÄG 261 EKERÖVÄGEN TAPPSTRÖM			
			VÄGPLAN ALTERNATIV NY BRO VID TAPPSTRÖM			
<small>Atkins Sverige AB BOX 1213 131 52 NÄCKA STRAND www.atkinsglobal.com</small>			<small>UPPDRAGSGENOMRÅDE 20111123</small>			
<small>KONSTR R SUNDSTRÖM Stockholm</small>		<small>GRANSK M DAHLSTRÖM 2011-06-22</small>		<small>KONSTRUKTIONSNR 106617</small>		<small>FORMAT A1</small> <small>SKALA 1:500</small> <small>RITINGSNR 2 00 T 02 00</small>
						REV



XREF: MODEL 200907K 2011-05-10 10:23
 MODEL 200907K 2011-05-10 10:23
 MODEL 200907K 2011-05-10 10:23
 MODEL 200907K 2011-05-10 10:23
 MODEL 200907K 2011-05-10 10:23
 MODEL 200907K 2011-05-10 10:23
 MODEL 200907K 2011-05-10 10:23
 MODEL 200907K 2011-05-10 10:23

S:\2011\20110622_Ekerövägen_4_Silva_R\02_Arbejdshandling_02_CasV\Trafik\2011020204.dwg
 Ritad av Sundström, Rickard

FÖRKLARINGAR

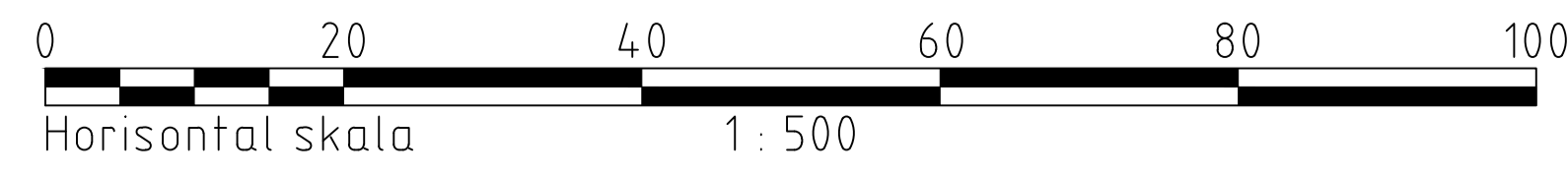
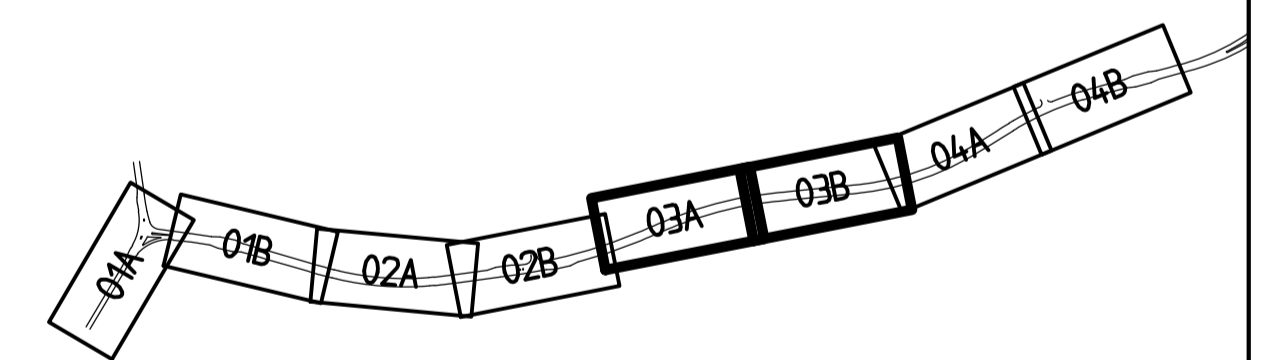
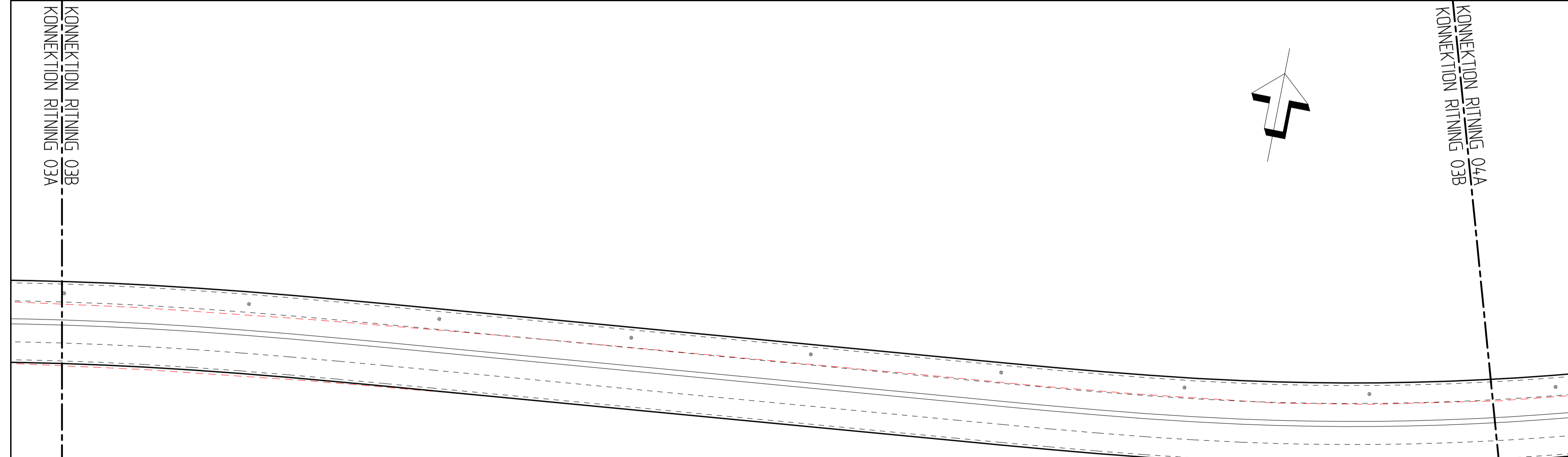
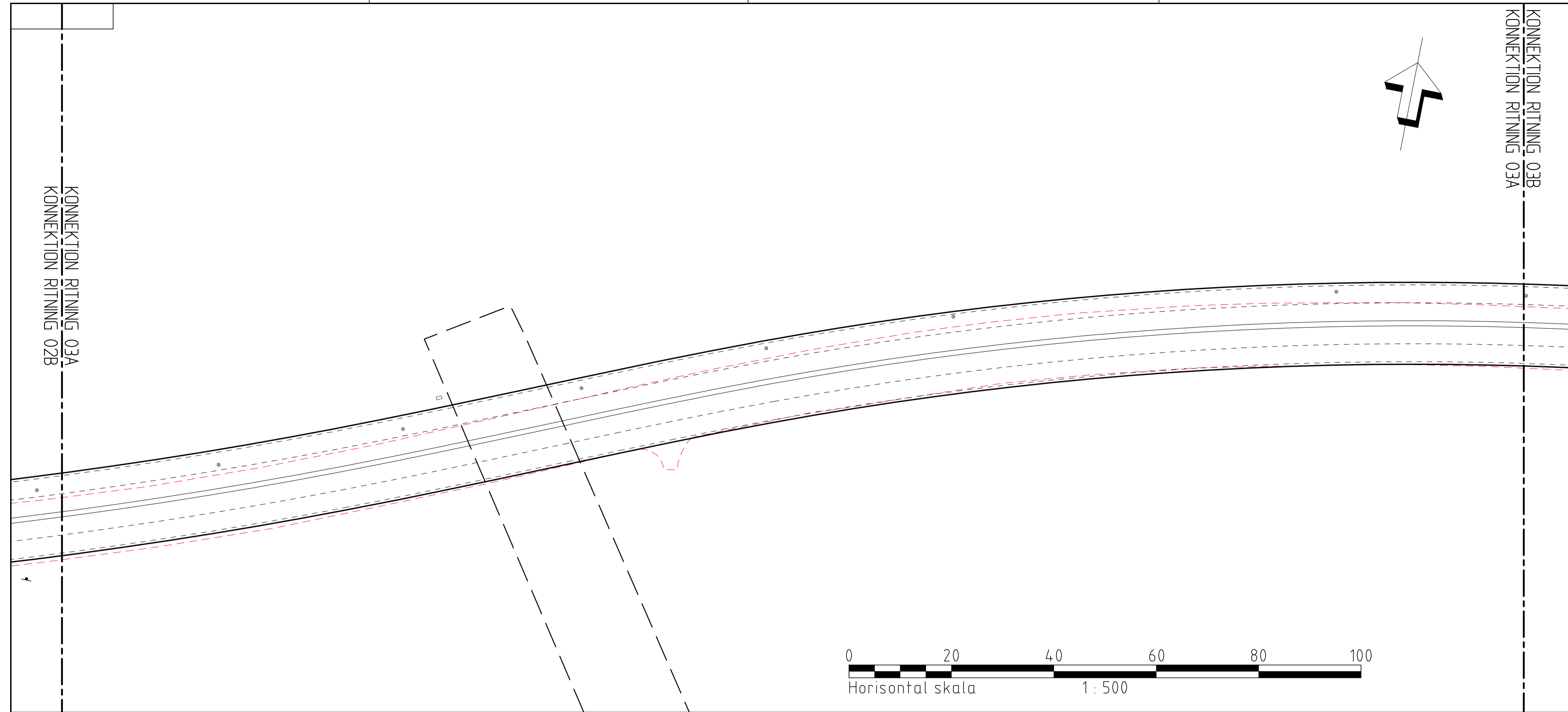
-  Bef Vägkant / Gångbanekant
-  Ny Vägkant
-  Ny Gångbanekant
-  Ny Körfältsindelning



REV	ANT	ÄNDRINGEN AVSER	GDOK	DATUM	VV DATUM	VV DIARENUMMER
FÖRSTUDIE			SAMRÅDSHANDLING			
			VÄG 261 EKERÖVÄGEN TAPPSTRÖM - LINDÖ TUNNEL			
			VÄGPLAN ALTERNATIV GÅNG- OCH CYKELVÄG PÅ NORRA SIDAN			
<small>UPPRÄGGSANSVARIG</small> M DAHLSTRÖM			<small>UPPRÄGGSNUMMER</small> 2011123			
<small>KONSTR</small> R SUNDSTRÖM			<small>GRANSK</small> M DAHLSTRÖM			
<small>Stockholm</small>			<small>2011-06-22</small>			
<small>OBJEKT NR</small> 106617			<small>KONSTRUKTIONSNR</small> A1		<small>SKALA</small> 1:500	
<small>RITINGSNR</small> 1 00 T 02 03			<small>REV</small>			

2011-05-10 09:23
 2011-05-10 08:45
 2011-05-10 08:45
 2011-05-10 08:45
 2011-05-10 08:45
 2011-05-10 08:45
 2011-05-10 08:45
 2011-05-10 08:45
 2011-05-10 08:45
 2011-05-10 08:45
 2011-05-10 08:45

S:\2011\20110622_Ekeröväg_4_Sida_03_04_Arbejdshandling_02_Cad\Trafik\10010203.dwg
 Printad av Sundström, Richard

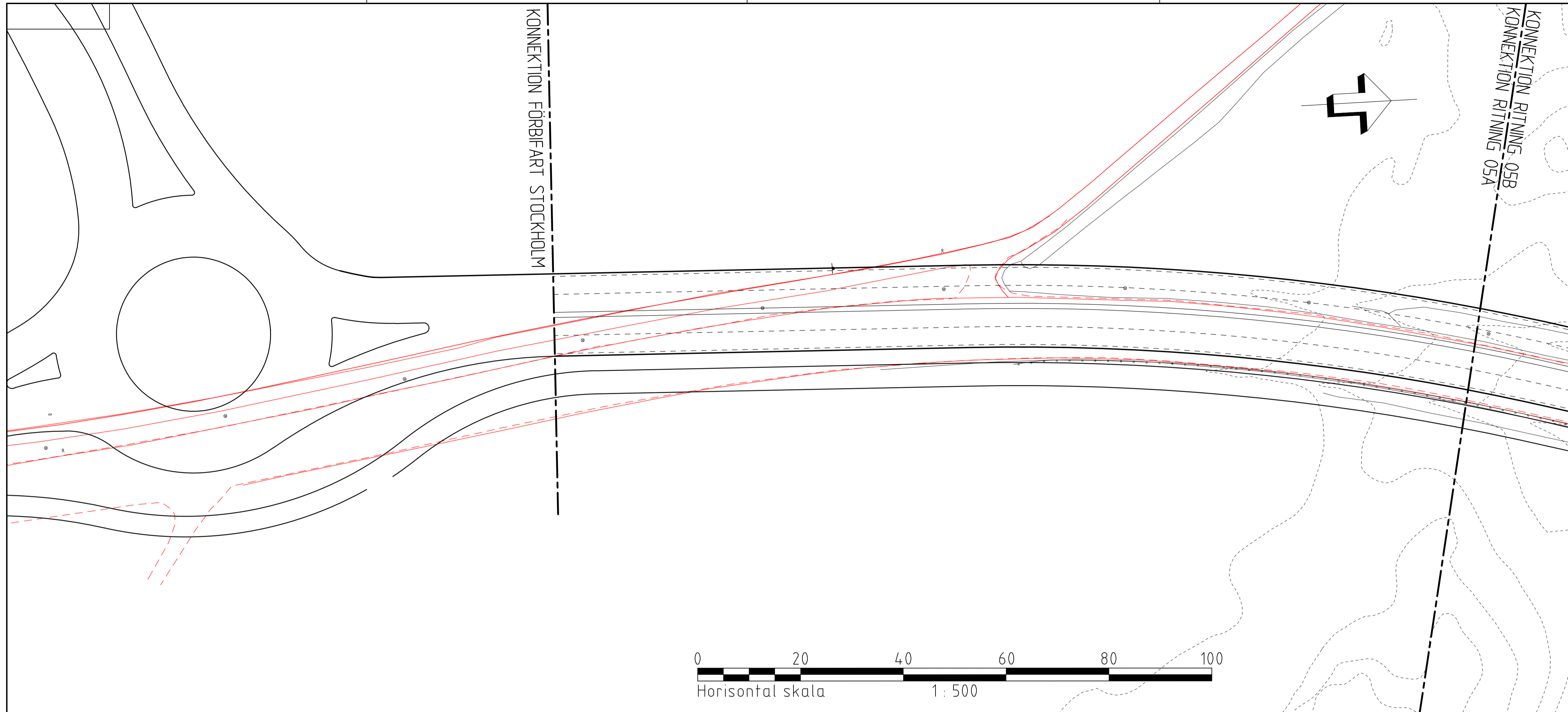

FÖRKLARINGAR

- Bef Vägkant / Gångbanekant
- Ny Vägkant
- Ny Gångbanekant
- - - - - Ny Körfältsindelning

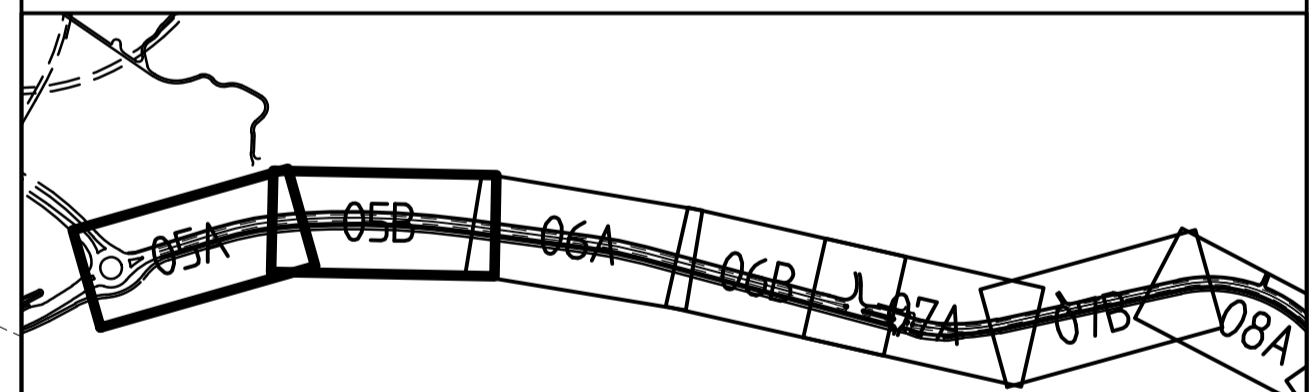
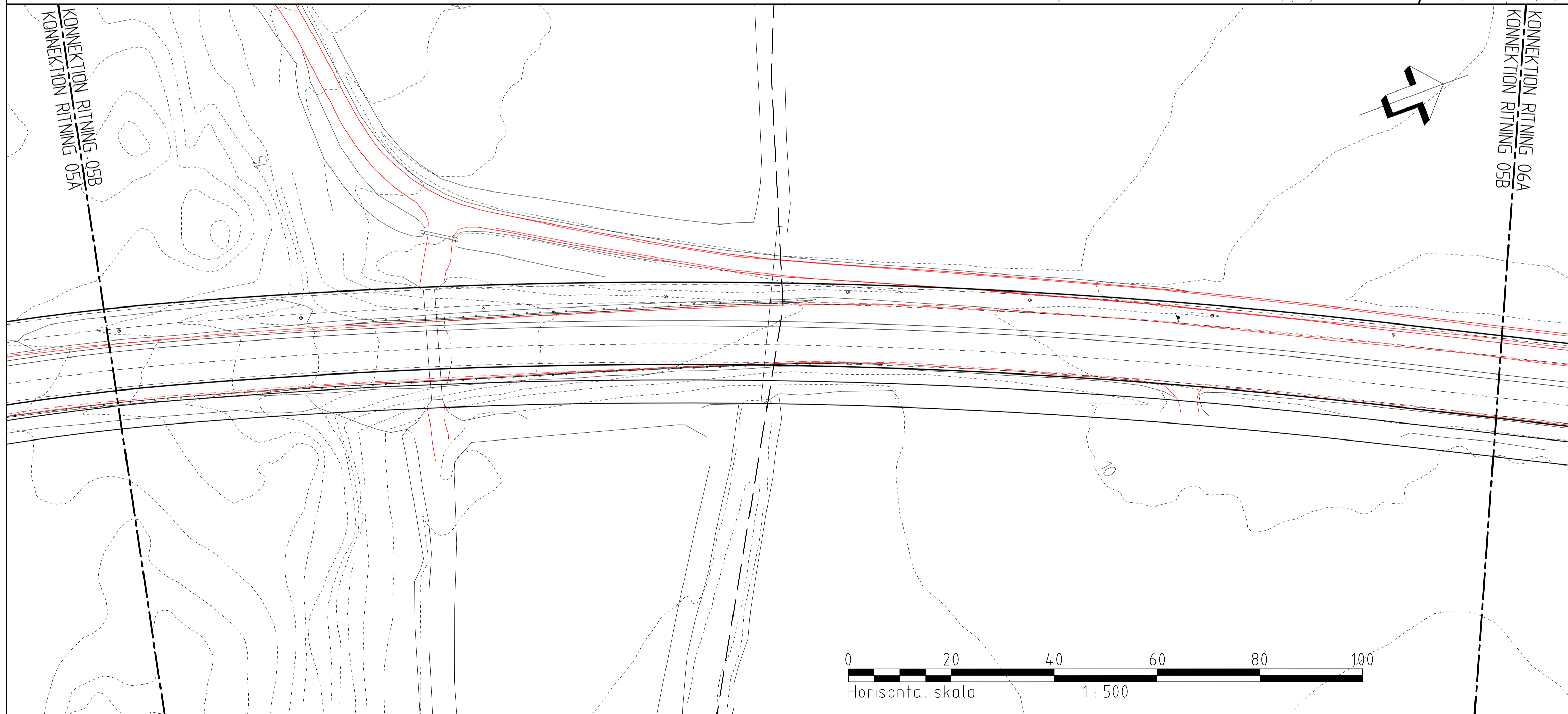

REV	ANT	ÄNDRINGEN AVSER	GDOK	DATUM	VV DATUM	VV DIARENUMMER
FÖRSTUDIE			SAMRÅDSHANDLING			
			VÄG 261 EKERÖVÄGEN EDEBY - VILAN			
			VÄGPLAN ALTERNATIV GÅNG- OCH CYKELVÄG PÅ SÖDRA SIDAN			
UPPDRAGSGÄNSVARIG		UPPDRAGSGÄNSNUMMER				
KONSTR	GRANSK	KONSTRUKTIONSNR	FORMAT	SKALA		
R SUNDSTRÖM	M DAHLSTRÖM	2011123	A1	1:500		
Stockholm	2011-06-22	OBJEKT NR	RITINGSNR	REV		
		106617	2 00 T 02 05			

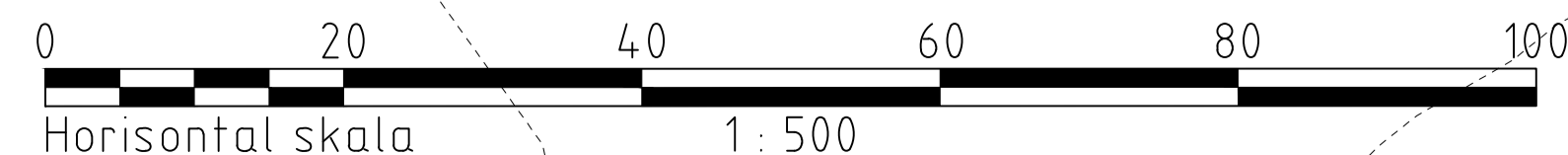

2011-06-22 08:23
 2011-06-22 08:45
 2011-06-22 09:15
 2011-06-22 09:31
 2011-06-22 09:51
 2011-06-22 10:09

Sida 2 av 2
 2011-06-22 16:57:02
 C:\ATKINS\2011\06\22\106617\0205.dwg
 Plottad av Sundström, Rickard

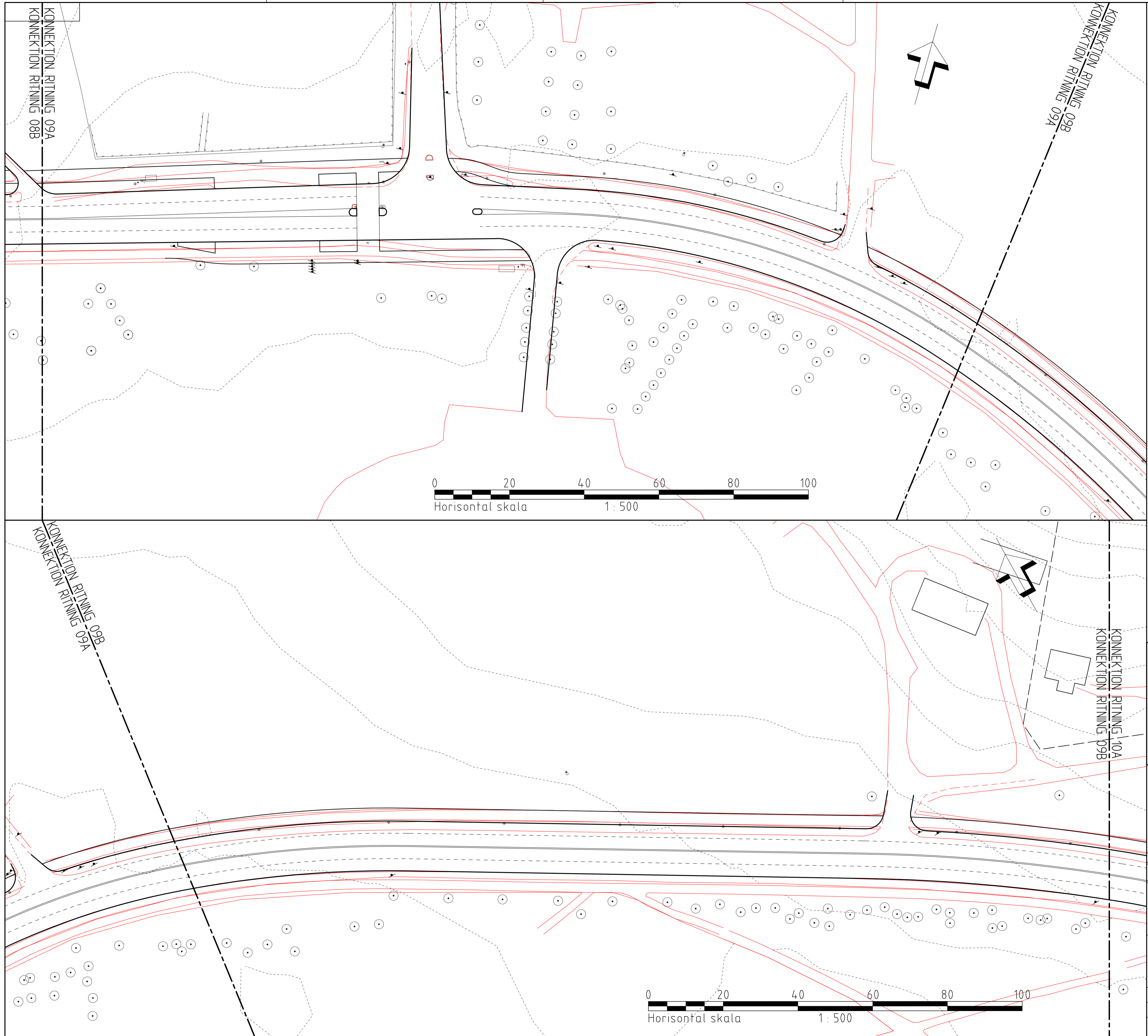

FÖRKLARINGAR

- Bef Väggkant / Gångbanekant
- Ny Väggkant
- Ny Gångbanekant
- Ny Körfältsindelning

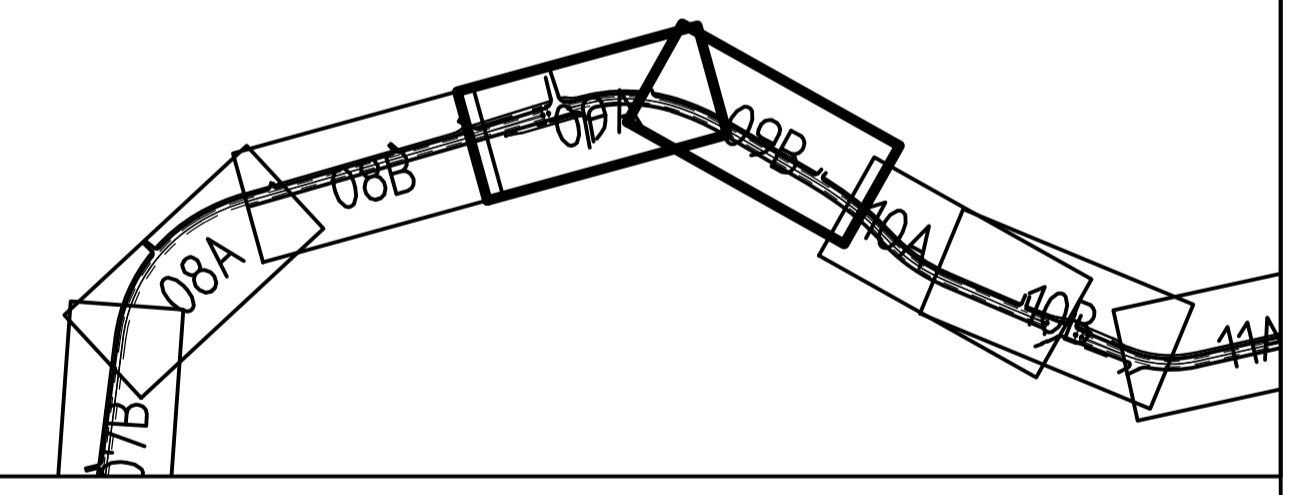

REV	ANT	ÄNDRINGEN AVSER	GDOK	DATUM	VV DATUM	VV DIARENUMMER
FÖRSTUDIE			SAMRÅDSHANDLING			
			VÄG 261 EKERÖVÄGEN VILAN - DROTTNINGHOLM			
			VÄGPLAN ALTERNATIV BEFINTLIG UTFART FRÅN KARUSELLPLAN			
UPPDRAGSANSVARIG M DAHLSTRÖM			UPPDRAGSNUMMER 2011123			
KONSTR R SUNDSTRÖM Stockholm			GRANSK M DAHLSTRÖM 2011-06-22			
KONSTRUKTIONSNR 106617			FORMAT A1		SKALA 1:500	
OBJEKT NR 4 00 T 02 09			RITNINGSNR REV			

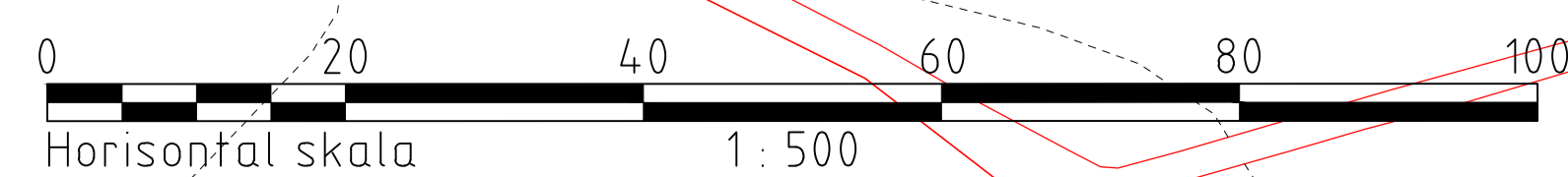

ÖREF: MODELN 2009/06 08/23
 MODELN 2009/06 08/23
 MODELN 2009/06 08/23
 MODELN 2009/06 08/23
 MODELN 2009/06 08/23
 MODELN 2009/06 08/23

S:\2011\123\EKERÖVÄGEN 4 - SIVILIA\K05 - ARBETSPLANER\K05_CAD\Trafik\K05_0209.dwg
 Ritad av Sundström, Richard

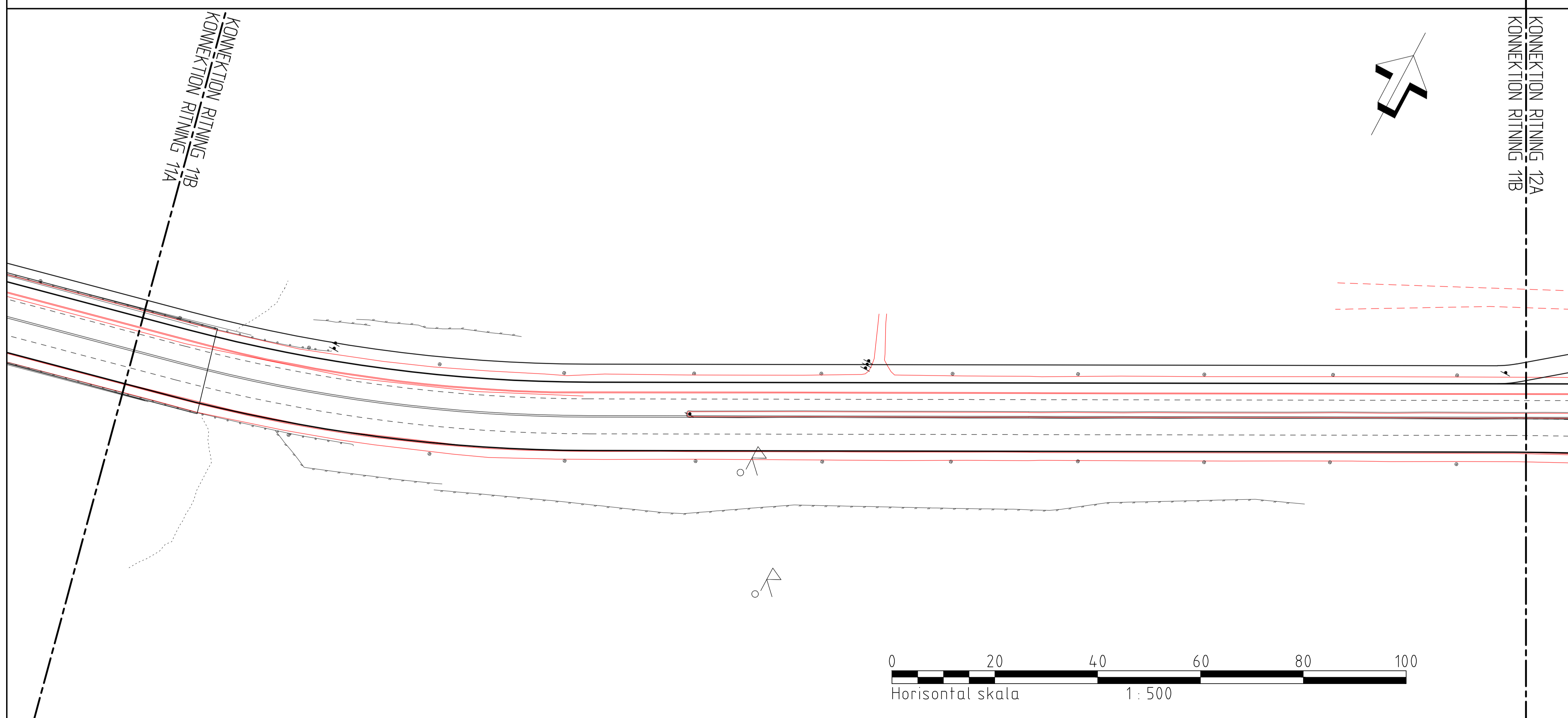
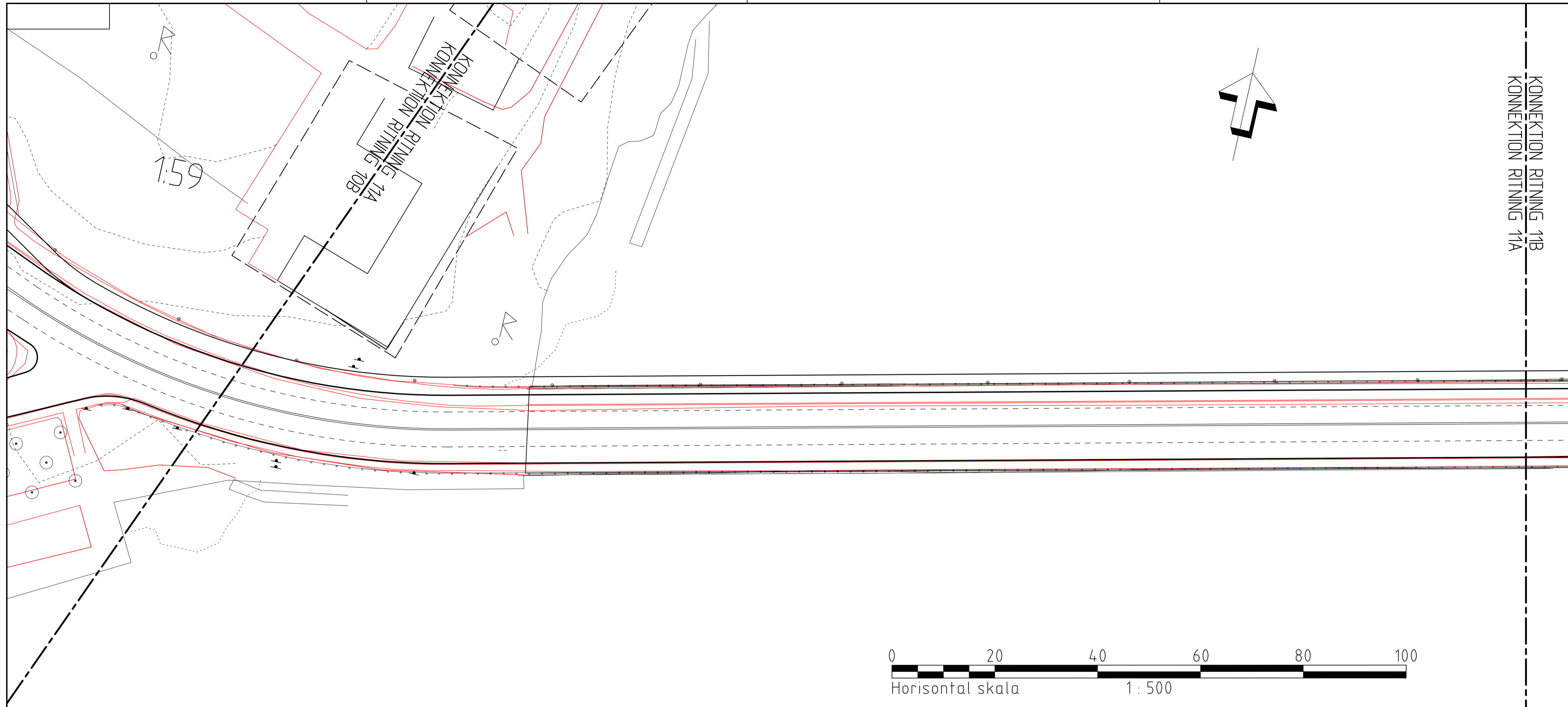

FÖRKLARINGAR

- Bef Vägkant / Gångbanekant
- Ny Vägkant
- Ny Gångbanekant
- - - - - Ny Körfältsindelning

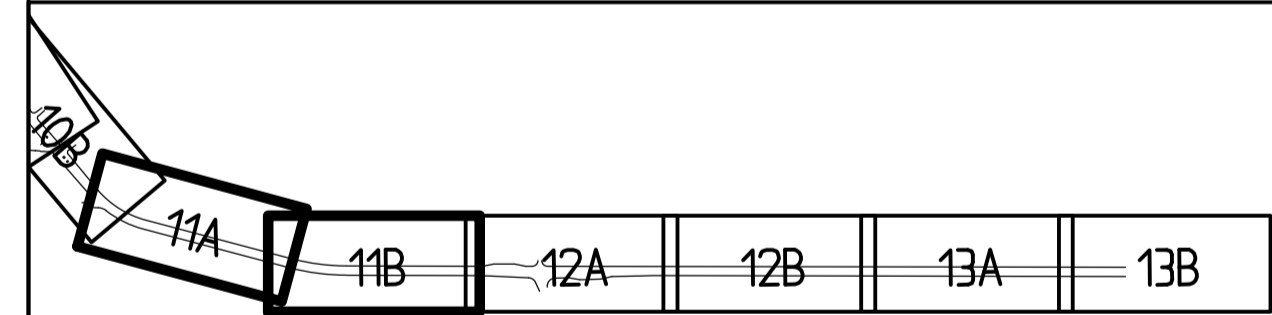

REV	ANT	ÄNDRINGEN AVSER	GDDK	DATUM	VV DATUM	VV DIARENUMMER
FÖRSTUDIE			SAMRÅDSHANDLING			
			VÄG 261 EKERÖVÄGEN DROTTNINGHOLM - NOCKEBY			
			VÄGPLAN ALTERNATIV GÅNG- OCH CYKELVÄG PÅ NORRA SIDAN PLAN			
<small>Atkins Sverige AB BOX 1213 131 52 NÄCKA STRAND www.atkinsglobal.com</small>		<small>Tel: 08-563 00 600 Fax: 08-563 00 601 www.atkinsglobal.com</small>				
<small>UPPDRAGSGÄNSVÄRIG M DAHLSTRÖM</small>		<small>UPPDRAGSGÄNSNUMMER 2011123</small>				
<small>KONSTR R SUNDSTRÖM</small>		<small>GRANSK M DAHLSTRÖM</small>				
<small>Stockholm</small>		<small>2011-06-22</small>				
<small>KONSTRUKTIONSNR</small> 106617			<small>FORMAT</small> A1		<small>SKALA</small> 1:500	
<small>OBJEKT NR</small> 106617			<small>RITNINGSNR</small> 1 00 T 02 11		<small>REV</small>	

2011-06-22 08:23
 2011-06-22 08:45
 2011-06-22 09:15
 2011-06-22 09:30
 2011-06-22 09:45
 2011-06-22 10:00
 2011-06-22 10:15
 2011-06-22 10:30
 2011-06-22 10:45
 2011-06-22 11:00
 2011-06-22 11:15
 2011-06-22 11:30
 2011-06-22 11:45
 2011-06-22 12:00
 2011-06-22 12:15
 2011-06-22 12:30
 2011-06-22 12:45
 2011-06-22 13:00
 2011-06-22 13:15
 2011-06-22 13:30
 2011-06-22 13:45
 2011-06-22 14:00
 2011-06-22 14:15
 2011-06-22 14:30
 2011-06-22 14:45
 2011-06-22 15:00
 2011-06-22 15:15
 2011-06-22 15:30
 2011-06-22 15:45
 2011-06-22 16:00
 2011-06-22 16:15
 2011-06-22 16:30
 2011-06-22 16:45
 2011-06-22 17:00
 2011-06-22 17:15
 2011-06-22 17:30
 2011-06-22 17:45
 2011-06-22 18:00
 2011-06-22 18:15
 2011-06-22 18:30
 2011-06-22 18:45
 2011-06-22 19:00
 2011-06-22 19:15
 2011-06-22 19:30
 2011-06-22 19:45
 2011-06-22 20:00
 2011-06-22 20:15
 2011-06-22 20:30
 2011-06-22 20:45
 2011-06-22 21:00
 2011-06-22 21:15
 2011-06-22 21:30
 2011-06-22 21:45
 2011-06-22 22:00
 2011-06-22 22:15
 2011-06-22 22:30
 2011-06-22 22:45
 2011-06-22 23:00
 2011-06-22 23:15
 2011-06-22 23:30
 2011-06-22 23:45
 2011-06-22 24:00

S:\2011\20110622_Ekeröväg_4_Sida_10_02_Arbejdshandling_02_Cad\1\00102106.dwg
 Skapad 2011-06-22 16:49:31
 Printad av Sundström, Richard

FÖRKLARINGAR

-  Bef Vägkant / Gångbanekant
-  Ny Vägkant
-  Ny Gångbanekant
-  Ny Körfältsindelning

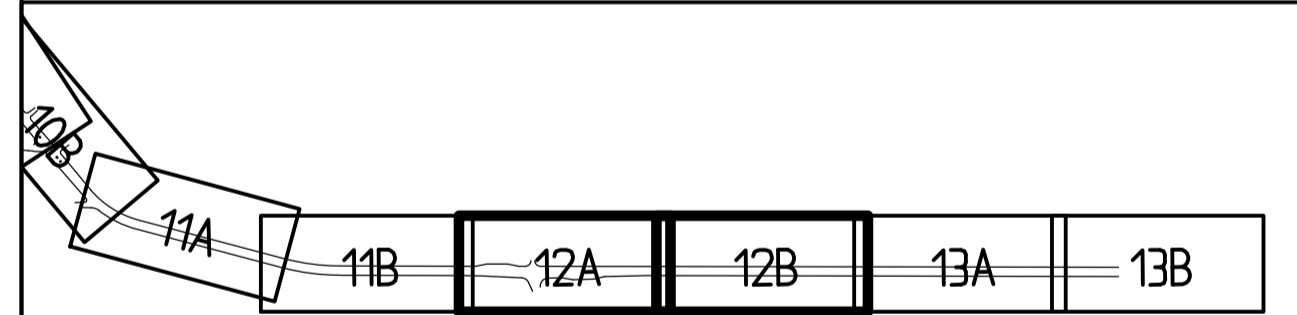
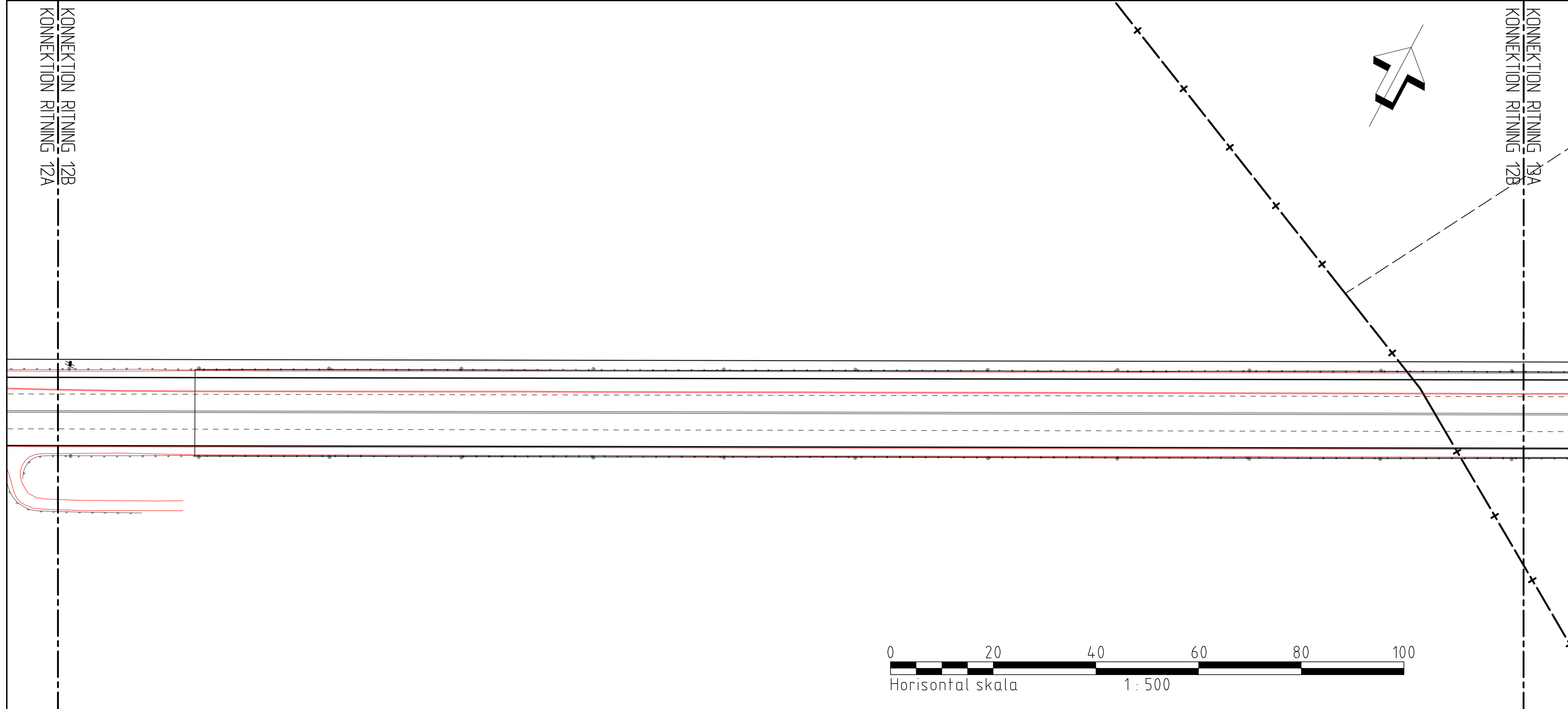
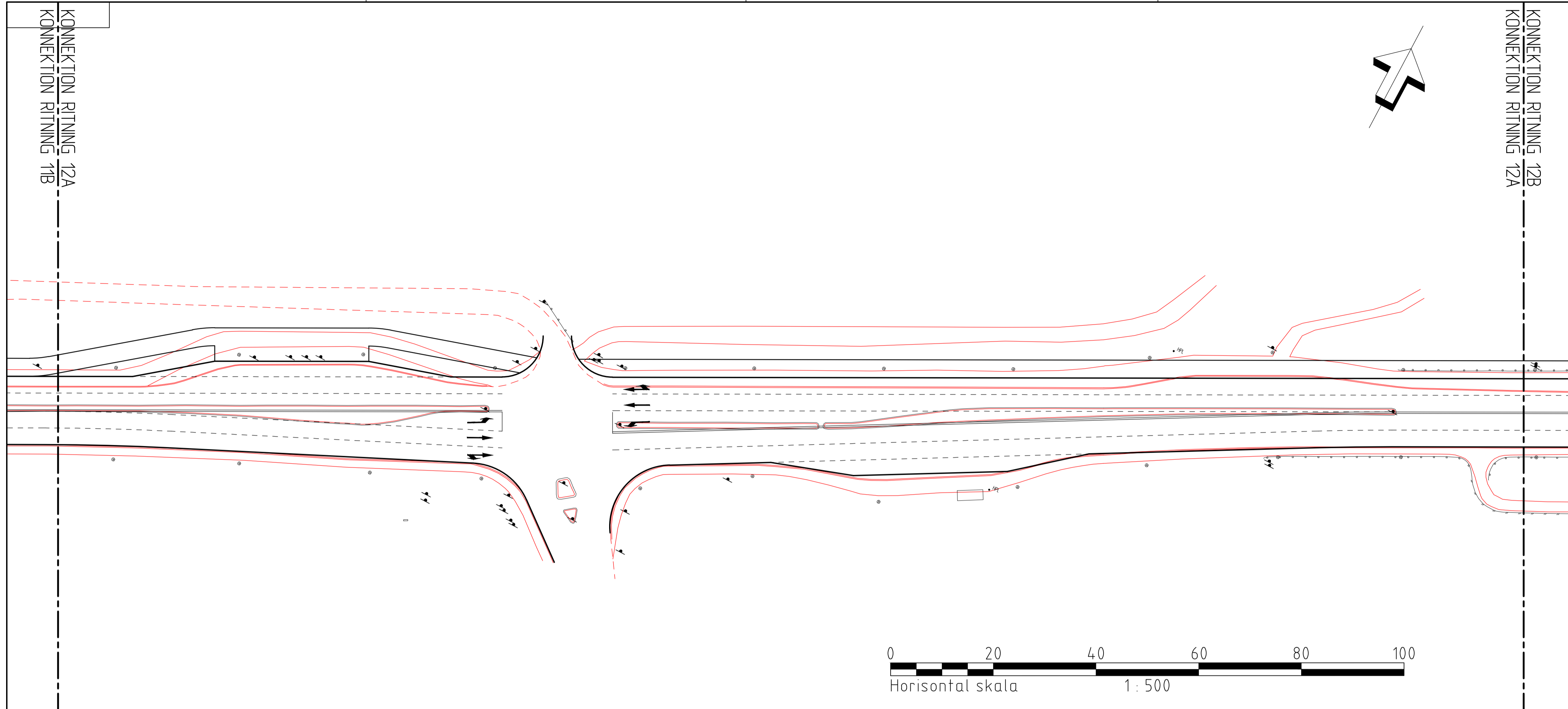

REV	ANT	ÄNDRINGEN AVSER	GDOK	DATUM	VV DATUM	VV DIARENUMMER
FÖRSTUDIE			SAMRÅDSHANDLING			
			VÄG 261 EKERÖVÅGEN DROTTNINGHOLM - NOCKEBY			
			VÄGPLAN ALTERNATIV GÅNG- OCH CYKELVÄG PÅ NORRA SIDAN PLAN			
UPPDRAGSANSVARIG		UPPDRAGSNUMMER				
M DAHLSTRÖM		2011123				
KONSTR		GRANSK				
R SUNDSTRÖM		M DAHLSTRÖM				
Stockholm		2011-06-22				
KONSTRUKTIONSNR			FORMAT	SKALA		
106617			A1	1:500		
OBJEKT NR			RITINGSNR		REV	
106617			1 00 T 02 12			

2011-05-10 09:23
 2011-05-10 08:45
 2011-05-10 08:45
 2011-05-10 08:45
 2011-05-10 08:45
 2011-05-10 08:45
 2011-05-10 08:45
 2011-05-10 08:45
 2011-05-10 08:45
 2011-05-10 08:45
 2011-05-10 08:45

S:\2011\20110622_Ekerövågen_4_Sida 10_05_Arbejdsplan102_CasT\10010222.dwg
 Ritad av Sundström, Rickard

TYPSEKTION
EKERÖVÄGEN
MELLAN TAPPSTRÖM
OCH LINDÖ TUNNEL

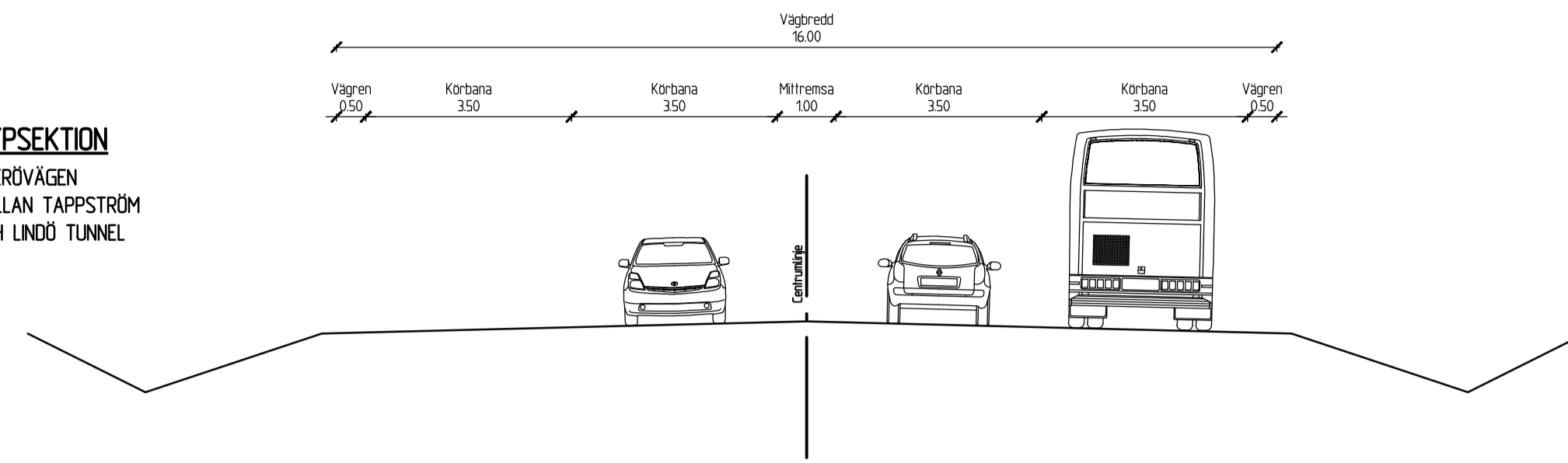

TYPSEKTION
EKERÖVÄGEN
MELLAN
LINDÖ TUNNEL
OCH EDEBY

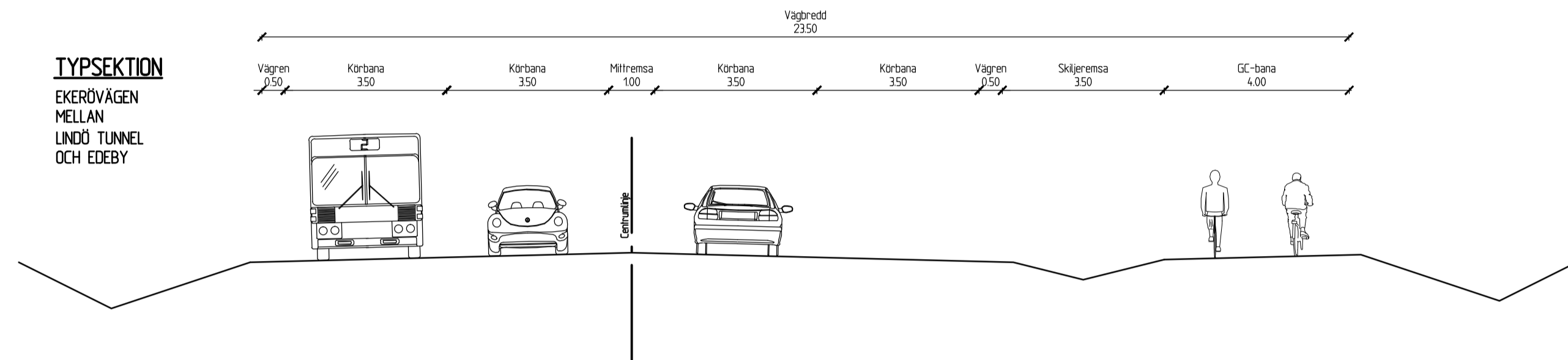

TYPSEKTION
EKERÖVÄGEN
MELLAN EDEBY
OCH KANTON

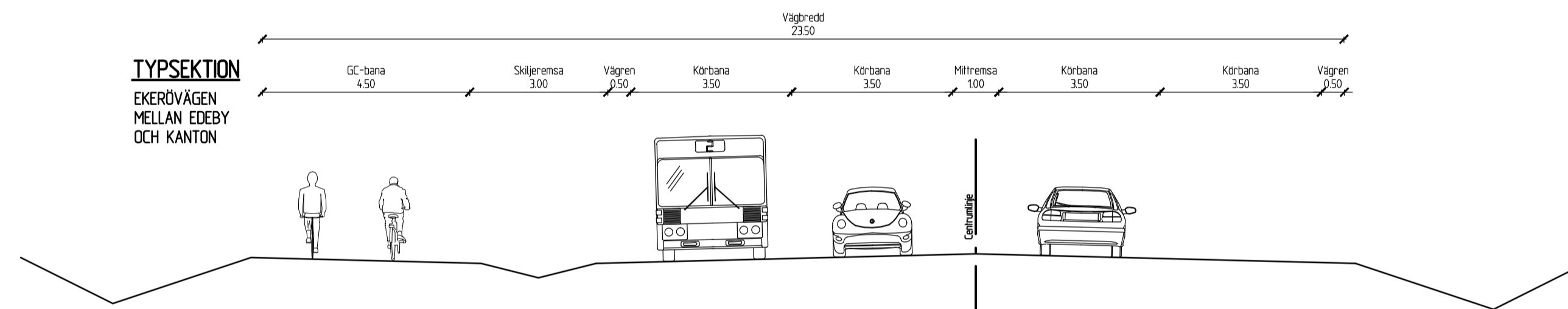

TYPSEKTION
EKERÖVÄGEN
MELLAN KANTON
OCH KARUSELLPLAN

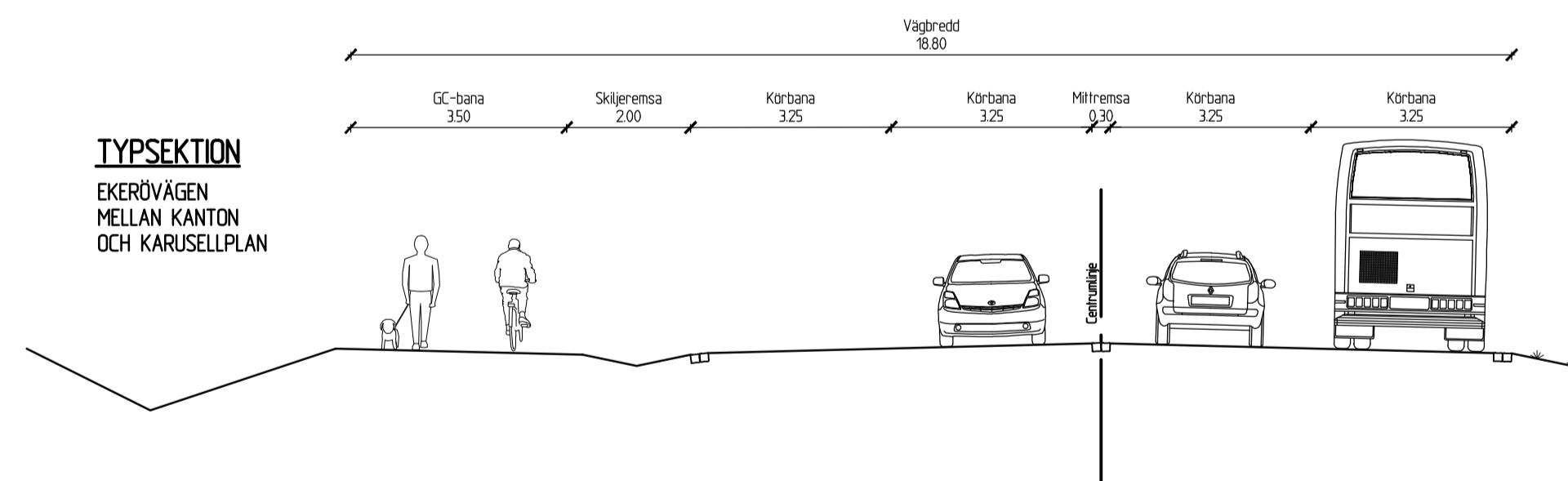

TYPSEKTION
EKERÖVÄGEN
MELLAN KARUSELLPLAN
OCH DROTTNINGHOLM

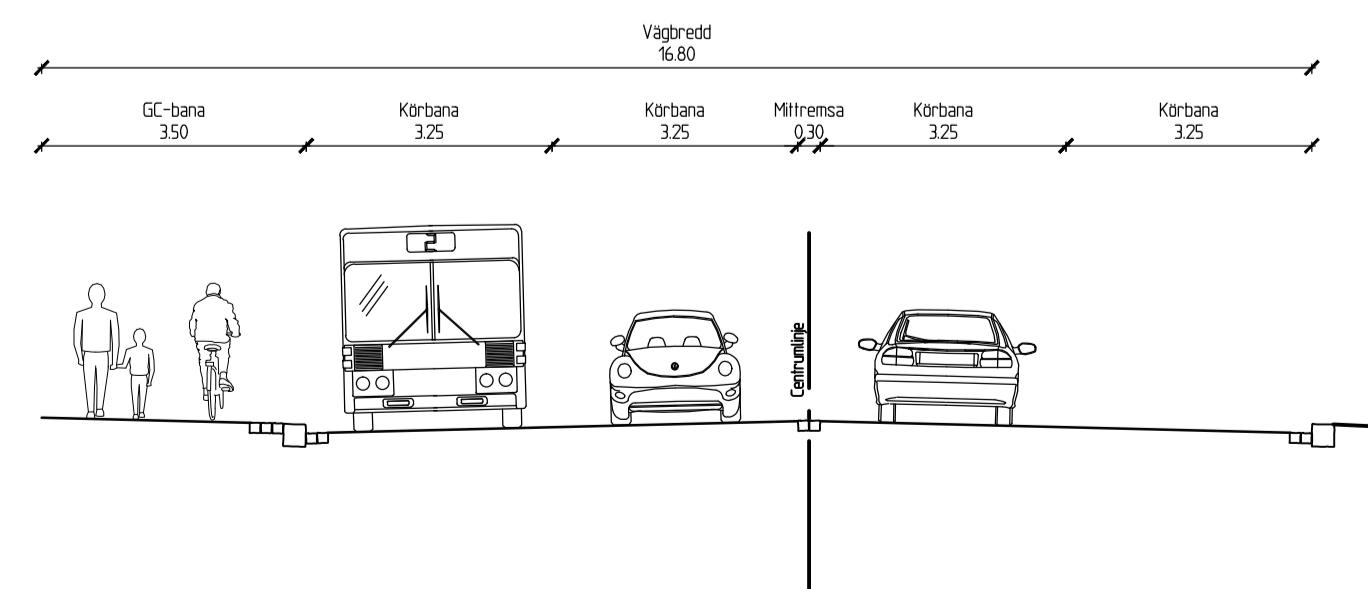

REV	ANT	ÄNDRINGEN AVSER	GDDK	DATUM	VV DATUM	VV DIARIENUMMER
FÖRSTUDIE			SAMRÅDSHANDLING			
			VÄG 261 EKERÖVÄGEN			
			TYPSEKTIONER 4 SMALA KÖRFÄLT			
UPPDRAGSANSVARIG M DAHLSTRÖM			UPPDRAGSNUMMER 2011123			
KONSTR R SUNDSTRÖM Stockholm			GRANSK M DAHLSTRÖM 2011-06-22			
OBJEKT NR 106617			KONSTRUKTIONSNR A1		SKALA 1:100	
			RITINGSNR 1 00 T 04 01		REV	

